

# Catalogus

2022



BESTEL  
gemakkelijk en  
snel via MijnDYKA  
op [www.dyka.nl](http://www.dyka.nl)

ATTENTIE:  
Kijk voor de meest  
actuele prijzen op  
[www.dyka.nl](http://www.dyka.nl)

**DYKA**  
Nature's Network





**ATTENTIE:**  
Kijk voor de meest  
actuele prijzen op  
[www.dyka.nl](http://www.dyka.nl)

**BESTEL**  
gemakkelijk en  
snel via MijnDYKA  
op [www.dyka.nl](http://www.dyka.nl)

# Catalogus 2022

Afdeling Bouw en Installatie

T 0521 - 53 44 70

E [biri@dyka.nl](mailto:biri@dyka.nl)

Afdeling Grond-, Weg- en Waterbouw

T 0521 - 53 44 80

E [buri@dyka.nl](mailto:buri@dyka.nl)

De klantenservice is telefonisch bereikbaar op maandag t/m vrijdag van 08.00 uur tot 17.00 uur.

Scan de QR code voor de adressen en openingstijden van onze vestigingen,  
of ga naar onze webpagina: [dyka.nl/vind-filiaal](http://dyka.nl/vind-filiaal)

Bestel onze producten makkelijk en snel via MijnDYKA op [www.dyka.nl](http://www.dyka.nl).

Live Chat



Scan mij





# DYKA Nature's Network

## Wij bouwen aan een duurzame toekomst, met kunststof...

Je vraagt je af hoe kunststof voor een betere planeet kan zorgen? Welnu, wij bewijzen elke dag dat dat kan. Door water, lucht en andere natuurlijke energiebronnen op een betrouwbare, efficiënte en duurzame manier te transporteren, dragen wij bij tot een betere wereld. Op die manier gaat er immers minder water of lucht verloren en kunnen wij water of lucht beter opvangen, laten infiltreren, hergebruiken en recyclen. En natuurlijk zijn onze kunststoffen zelf ook volledig herbruikbaar en recyclebaar.

Dus zelfs al zie of hoor je ons meestal niet, wij zijn er wel. Samen maken we het verschil. Bovendien werken we elke dag aan nieuwe slimme oplossingen. Die stellen ons en onze klanten in staat om de belangrijkste natuurlijke levensbronnen nog efficiënter en met respect voor de planeet te blijven gebruiken. Voor een verschil dat je elke dag kan voelen...

## We're Nature's Network

### Wij beschermen de natuurlijke watervoorraad



Een druppel water lijkt niet veel... Maar als je nadenkt over hoe belangrijk water is voor het leven op aarde, dan begrijp je wel waarom wij bij DYKA geloven dat elke druppel telt. En waarom wij er alles aan doen om ervoor te zorgen dat elke druppel ook op een efficiënte, intelligente en duurzame manier in goede banen geleid wordt. Dit doen we met slimmere en meer hygiënische kunststof leidingen, met efficiëntere oplossingen voor hergebruik en meer doelgerichte irrigatiesystemen. Zodat al die waardevolle waterdruppels vlot over de hele planeet getransporteerd kunnen worden, zonder dat er ook maar eentje verloren gaat.



### Verstedelijking en beheer van regenwater

Regenwater kan, afhankelijk van waar je bent op onze planeet, zowel een zegen als een vloek zijn. Eén ding is zeker: in een wereld waar steden steeds groter en dichter bevolkt worden en weersomstandigheden steeds minder voorspelbaar zijn; daar wordt het verzamelen, omleiden, zuiveren en hergebruiken van regenwater steeds belangrijker. Net daarom zien wij het als onze missie om regenwater overal heen te brengen waar het noodzakelijk is, en dus als een zegen ervaren wordt.





### Wij houden het hoofd koel en de lucht vers

De frisse lucht die we inademen vinden we vaak vanzelfsprekend. En zo hoort het ook, vinden wij... Daarom ontwikkelen wij slimme ventilatiesystemen, die even stil als onzichtbaar zijn. En als wij er niet voor zou zorgen dat de lucht in huis even fris is als de buitenlucht, zou je als buitenstaander niet eens merken dat hier een innovatief systeem achter zit.



### Wij werken achter de schermen voor jou

Gezonde lucht, zuiver water, complete stilte... Dit zijn de vanzelfsprekende dagelijkse ervaringen waarvoor wij garant staan. Zodat jij dag in dag uit ervan kan genieten. Dankzij onze innovatieve materialen en technologieën, die wij intern ontwikkelen en produceren, leveren wij de bouwstenen van een comfortabel huis. Een huis waar jij je echt thuis kan voelen.



### Waterafvoer als bron van hygiëne

Wij vinden het allemaal vanzelfsprekend: je opent een kraan en er stroomt water uit. En het water brengt leven, comfort, gezondheid en hygiëne met zich mee. Maar het water wast ook de dagelijkse stress, vuil of zelfs pijn weg... Bij DYKA vergeten wij nooit hoe miraculeus dat eigenlijk is. Net daarom werken wij elke dag keihard aan die innovatieve oplossingen en technologieën, die deze kleine mirakels ook in de toekomst elke dag weer mogelijk maken... Zo dragen wij bij aan een gezond, gelukkig en comfortabel leven.

# DYKA service

U wilt uw klanten het allerbeste resultaat leveren. Bij DYKA bieden we u graag de helpende hand. Dat doen we met technische kennis, slimme oplossingen en deskundige medewerkers. Wij doen met plezier net dat stapje extra om u daarbij te helpen. 'DYKA service' noemen we dat.



## Logistieke service

DYKA biedt diverse mogelijkheden voor het afhalen of laten bezorgen van producten. Kies wat het beste bij u past.

- Vandaag voor 17.30 uur besteld, morgen in huis
- Voor speciale leveringswensen neemt u contact met ons op
- Dezelfde dag afhalen of laten bezorgen van voorraadartikelen
- 24/7 ophalen met speciale code (nu in Alkmaar)
- Voorraad op bouwlocatie met DYKAMAG



## Technisch advies

Als fabrikant heeft DYKA veel kennis en ervaring in huis om u van goed technisch advies te voorzien. Onze deskundige medewerkers helpen u hier graag bij.

- Vinden van juiste oplossing voor uw vraagstuk
- Oplossen van problemen tijdens een project
- Maken van ontwerptekeningen
- Realisatie van BIM-ontwerpen
- Maken van berekeningen



## Altijd bereikbaar en dichtbij

Een vestiging bij u in de buurt en altijd online bereikbaar. Zakendoen met DYKA was nog nooit zo eenvoudig.

- Uitgebreid vestigingen netwerk, ruime openingstijden
- Ruim assortiment op voorraad
- 24/7 online bestellen via website of EDI
- MijnDYKA: al uw informatie overzichtelijk bij elkaar



## Producten op maat

Onze medewerkers en uitgebreide productiefaciliteiten zorgen samen voor de beste geprefabriceerde leidingssystemen in de markt. Op maat gemaakt, snel geleverd.

- Prefab en maatwerk
- DYKA Prefit
- Buig-, las-, lijm- en zaagwerk
- Inspectieputten op maat
- Complexe leidingdelen



# Ervaar het gemak van MijndYKA

Maak kennis met de nieuwe DYKA website. De website en e-shop zijn samengevoegd tot één op [dyka.nl](http://dyka.nl). Hebt u ook al gemak van MijndYKA al ervaren? Wij zetten de voordelen voor u op een rij.

## Gemakkelijk en snel bestellen

Met een MijndYKA account hebt u vijf bestelmogelijkheden. Via de productpagina kunt u artikelen in de winkelwagen plaatsen. U bestelt op basis van artikelnummers of vanuit een eerdere order of factuur. Daarnaast kunt u eenvoudig een lijst maken, bijvoorbeeld per project of per klant, en vanuit Mijn lijsten producten bestellen.

## Productinformatie

DYKA maakt het u gemakkelijk door alle relevante productinformatie bij elkaar te plaatsen. Informatie zoals productspecificaties, folders, keurmerken, foto's en technische documentatie heeft u nu allemaal overzichtelijk op één pagina in beeld.

## Voorraad controle

U kunt nu ook meteen bij het bestellen controleren of het product op voorraad is. Is het artikel niet op voorraad, dan krijgt u nog voor het afronden van de bestelling aanvullende informatie te zien, zodat u precies weet waar u aan toe bent.

## Overzichtelijke administratie

Met MijndYKA heeft u altijd het laatste overzicht bij de hand. Het beheren van bestellingen, offertes en facturen is nog nooit zo simpel geweest. Dus of u nu online uw bestelling plaatst, via een DYKA vestiging of telefonisch een offerte aanvraagt. Wij verwerken de aanvraag en u vindt het netjes terug in MijndYKA.

## Meerdere gebruikersrollen

Binnen uw bedrijf kunnen meerdere collega's zaken doen met DYKA. Maar niet iedereen is gemachtigd om bijvoorbeeld nettoprijzen te zien of bestellingen te versturen. Daarom bieden wij verschillende rollen en rechten aan voor het gebruik van MijndYKA. Kies de rol die past, aan u de keuze.

## Afleveradressen beheren

Of u nu uw bestelling wilt afhalen bij de dichtstbijzijnde DYKA vestiging of liever op locatie geleverd krijgt, bij DYKA bepaalt u zelf waar de producten bezorgd moeten worden. Met het adresboek in MijndYKA kunnen u en uw collega's zelf de afleveradressen beheren. Bij het bestellen selecteert u via het adresboek snel het juiste afleveradres.

## Uw persoonlijke contactgegevens

Om het u gemakkelijk te maken, vindt u als u bent ingelogd, de contactgegevens overzichtelijk bij elkaar. Met één klik op de klantenservicebutton rechts boven in het scherm hebt u uw contactgegevens direct bij de hand.

## Nieuwsgierig geworden?

Zaken doen met DYKA is nog nooit zo gemakkelijk geweest. Wilt u ook snel het gemak en de voordelen van MijndYKA ervaren? Meldt u dan aan voor een online account. Ga naar [www.dyka.nl](http://www.dyka.nl), kies rechts boven in het scherm 'login MijndYKA' en vraag uw account aan.

Mijn  
DYKA



Overal & altijd  
binnen handbereik

Nieuw

# Lijst van gebruikte begrippen, symbolen en afkortingen

In deze catalogus hebben we de producten zoveel mogelijk op uniforme wijze weer- gegeven. Bijgaand een lijst van gebruikte begrippen, symbolen en afkortingen.

d	diameter
e	wanddikte
Ø inw.	inwendige diameter
l	lengte
h	hoogte
hoh	hart-op-hart afstand
r	radius
RAL	kleurcode
DN	nominale diameter
verp. per	verpakt per
€/100 stk	prijs per 100 stuks
€/100 m	prijs per 100 meter

Diameters en maten zijn in mm tenzij anders aangegeven.

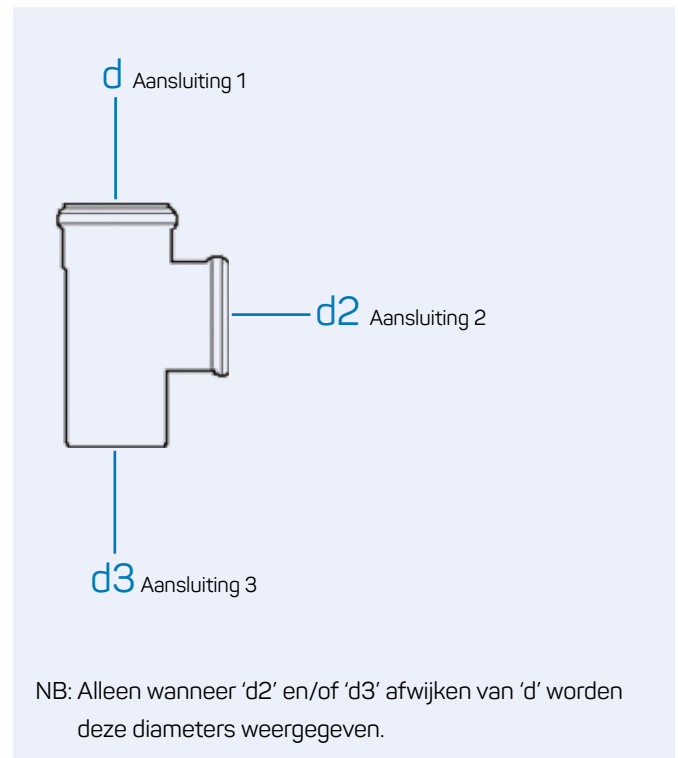
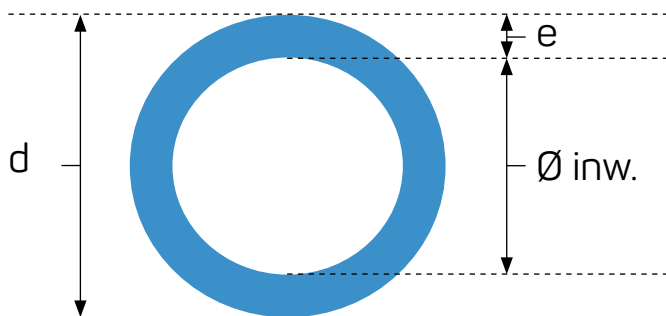

Verder:

- De in deze Catalogus geplaatste afbeeldingen zijn niet bindend en dienen uitsluitend ter oriëntatie.
- Voor evt. drukfouten in deze Catalogus kan DYKA niet aansprakelijk worden gesteld.
- Tussentijdse prijswijzigingen en/of modelveranderingen zonder voorgaand bericht: onder voorbehoud.
- Alle prijzen zijn in Euro per stuk resp. per meter, tenzij nadrukkelijk anders aangegeven. Exclusief BTW.
- Hiermee vervallen alle voorgaande prijsnoteringen.
- Kortingen op aanvraag.
- Al onze transacties geschieden volgens de leveringsvoorwaarden, welke zijn gedeponeerd ter Griffie van de Arrondissementsrechtbank te Zwolle.

Binnenriolering, PVC	1
Binnenriolering, DykaSono	2
Binnenriolering, PP	3
Binnenriolering, DykaStil	4
Binnenriolering, PE	5
Binnenriolering, algemeen	6
Warm en koud drinkwater- en gassystemen, Henco	7
Warm en koud drinkwater- en gassystemen, TECE	8
Vloerverwarming, Hencofloor	9
Hemelwaterafvoer, Vacurain Flex	10
Hemelwaterafvoer, Vacurain Fix	11
Hemelwaterafvoer, Polyester bakgoten	12
Hemelwaterafvoer, PVC mastgoten	13
Hemelwaterafvoer, PVC	14
Hemelwaterafvoer, diversen	15
Hemelwaterafvoer, gebruik, Duborain	16
Ventilatiesystemen, DYKA AIR & DUCO	17
CV beluchting, PP	18
Huisaansluitingen	19
Mantelbuizen, PE	20
Kabelbeschermingsbuizen	21
Elektro installatie	22
Lijmen en kitten	23
Bevestigingsmaterialen	24
Gereedschappen en diversen	25
Buitenriolering, DYKA Prefit	26
Buitenriolering, PVC	27
Buitenriolering, PP	28
Buitenriolering, kolken	29
Buitenriolering, putdeksels	30
Buitenriolering, Inspectieputten	31
Infiltratiesystemen, Duborain	32
Drainagesystemen	33
Lijnafwatering	34
Kabelbeschermingsbuizen	35
Drukleidingsystemen, PVC	36
Drukleidingsystemen, PE	37
AVK Programma	38
Maatvoeringen	MV

<b>1 - Binnenriolering, PVC</b>		<b>8 - Warm en koud drinkwater- en gassystemen, TECE</b>	
Buizen, wit	14	TECEflex buizen voor warm en koud drinkwater	119
Hulpstukken, wit	14	TECEflex buizen voor gas	120
Bevestigingsmaterialen, wit	15	TECEflex pers hulpstukken	120
Buizen, grijs	16	TECE verdeler en toebehoren	126
Hulpstukken, grijs	17	TECE bevestigingsmateriaal	127
Bevestigingsmaterialen, grijs	26	TECE gereedschap	127
<b>2 - Binnenriolering, DykaSono</b>		TECEprofiel inbouwframes	129
Buizen, DykaSono	28	TECElogo buizen voor warm en koud drinkwater	133
Hulpstukken, DykaSono	28	TECElogo push-fit hulpstukken	134
Bevestigingsmaterialen, DykaSono	32	TECElogo verdeler en toebehoren	138
<b>3 - Binnenriolering, PP</b>		TECElogo radiator aansluittoebehoren	138
Buizen, wit	35	TECElogo gereedschap	139
Hulpstukken, wit	35	<b>9 - Vloerverwarming, Hencofloor</b>	
Bevestigingsmaterialen, wit	37	Hencofloor buizen voor vloerverwarming	142
Buizen, zwart	38	Toebehoren buizen	143
Hulpstukken, zwart	38	Messing verdelers	143
Bevestigingsmaterialen, zwart	44	Stalen verdelers	144
<b>4 - Binnenriolering, DykaStil</b>		Composiet verdelers	145
Buizen, DykaStil	46	RVS verdelers	146
Hulpstukken, DykaStil	46	Montage systemen, noppenplaat	147
Bevestigingsmaterialen, DykaStil	49	Montage systemen, tacker	147
<b>5 - Binnenriolering, PE</b>		Montage systemen, staalmat	148
Buizen	51	Montage systemen, droogsysteem	148
Hulpstukken PE	51	Montage systemen, algemeen	149
Bevestigingsmaterialen	59	Regelingen bedraad, verwarmen & koelen (230V)	149
Gereedschappen	61	Regelingen bedraad, verwarmen & koelen (24V)	150
Gereedschappen (verhuur)	61	Regelingen draadloos, verwarmen & koelen	151
<b>6 - Binnenriolering, algemeen</b>		Regel elementen	152
Closetaansluitingen	66	<b>10 - Hemelwaterafvoer, Vacurain Flex</b>	
Sifons	68	Vacurain Flex buizen	154
Riool be- en ontluichters	73	Vacurain Flex hulpstukken	154
Douchesifon combinaties	74	Bevestigingsmaterialen	158
Douchesifons voor PVC binnenriolering	75	Thermische en akoestische Isolatiematerialen	159
Douchesifons voor PP binnenriolering	76	<b>11 - Hemelwaterafvoer, Vacurain Fix</b>	
Reserveonderdelen oud type sifons	78	Vacurain Fix buizen	161
Vloerputten	78	Vacurain Fix hulpstukken	161
Douchegoten	83	Bevestigingsmaterialen	165
Thermische en akoestische Isolatiematerialen	84	<b>12 - Hemelwaterafvoer, bakgoten</b>	
Brandmanchetten	85	Gewapend polyester bakgoten, wit	168
Hulpstukken huisaansluiting	86	Hulpstukken bakgoot, wit	168
Ontstopping en tegelpadschrobputten	87	Gewapend polyester bakgoten, grijs	169
PE Vetafscheiders	89	Hulpstukken bakgoot, grijs	170
Overgangsstukken	90	Bevestigingsmaterialen bakgoot	171
<b>7 - Warm en koud drinkwater- en gassystemen, Henco</b>		<b>13 - Hemelwaterafvoer, PVC mastgoten</b>	
Henco buizen voor warm en koud drinkwater	94	Mastgoten	173
Henco push-fit hulpstukken	95	Hulpstukken mastgoot	173
Henco push-fit verdelers	97	Bevestigingsmaterialen mastgoot	174
Henco pers hulpstukken	98	<b>14 - Hemelwaterafvoer, PVC</b>	
Henco Supersize hulpstukken	107	Vierkante buizen	175
VSH Multi Super Knel hulpstukken	108	Vierkante hulpstukken	175
Bevestigingsmaterialen	109	Buizen, wit	176
Henco buizen voor gas	110	Hulpstukken, wit	177
Henco pers hulpstukken voor gas	110	Bevestigingsmaterialen, wit	178
Gereedschappen	113	Buizen, grijs	179
		Hulpstukken, grijs	179
		Bevestigingsmaterialen, grijs	183



**15 - Hemelwaterafvoer, diversen**

HWA plakplaten en uitlopen	184
Ontluchtingskappen	186
Diversen	187

**16 - Hemelwaterafvoer, gebruik, Duborain**

Regenwatertanks	192
-----------------	-----

**17 - Ventilatie systemen, DYKA AIR**

Buizen, DYKA AIR	197
Hulpstukken ovaal, DYKA AIR	197
Ventilaansluitingen, DYKA AIR	200
Hulpstukken rond, DYKA AIR	201
Ventilatiekanalen, geïsoleerd	204
Ventilatie doorvoeren	205
Duco Renovatieproducten	208
Duco RH System	209
Duco CO <sub>2</sub> System	211
Duco Comfort System	212
Duco Wired System	213
Duco Comfort Plus System	214
Duco Eco Ventilatielucht Warmtepomp	216
Duco Energy System D	217
Duco Intelli Air Valve	219
Ventielen	220
Toebehoren ventilatie	221
Bevestigingsmaterialen en toebehoren	222

**18 - CV beluchting, PP**

Gasketelbuizen	224
Gasketelhulpstukken	224

**19 - Huisaansluitingen**

Invoerbochten	226
Meterkastvloerplaten	228
Funderingsdoorvoer	229

**20 - Mantelbuizen, PE**

DykaFlex mantelbuizen	230
-----------------------	-----

**21 - Kabelbeschermingsbuizen**

Kabelbeschermingsbuizen	231
Hulpstukken	231

**22 - Elektro installatie**

PVC elektro installatiebuizen	232
PVC elektro installatiehulpstukken	233
Halogeenvrije elektro installatiebuis	234
Halogeenvrije elektro installatie hulpstukken	234

**23 - Lijmen en kitten**

Verbindingswijzer	236
Lijmen, reiniger en glijmiddel	239
Kitten	241
PU schuim	242

**24 - Bevestigingsmaterialen**

Metalen beugels	244
Funderingsbeugels	246
Metalen beugels met inlage	246
Ophang- en montageband	247
Kunststof beugels	248
Bevestigingsmaterialen	251
Railsystemen	254
Profielsystemen TECeprofil	255
Verankering	259

**25 - Gereedschappen en diversen**

Zagen	263
Aftekenmateriaal	263
Gereedschap t.b.v. kunststof buizen	264
Diversen	265
Persoonlijke beschermingsmiddelen	267

<b>26 - Buitenriolering, DYKA Prefit</b>		<b>36 - Drukleidingsystemen, PVC</b>	
Buizen, met voorgemonteerde inlaat	270	Bi-axiaal verstrekte PVC drukbuizen	350
<b>27 - Buitenriolering, PVC</b>		PVC drukbuizen crème	350
Buizen	272	PVC drukbuizen grijs	352
Knevelinlaten	274	Getrokken PVC bochten, crème	353
Hulpstukken klasse 41/SN 4	274	PVC drukhulpstukken, crème	356
Hulpstukken klasse 34/SN 8	281	PVC drukhulpstukken, grijs	360
Overgangsstukken	287	Diversen	369
<b>28 - Buitenriolering, PP</b>		<b>37 - Drukleidingsystemen, PE</b>	
Buizen, Solydo	291	PE buizen t.b.v. riooltoepassing	370
Hulpstukken, Solydo grijs	291	PE buizen t.b.v. drinkwater	371
Hulpstukken, Solydo roodbruin	293	PE buizen t.b.v. warmtepompen	373
Buizen, Ultra Kyma	297	PE buizen t.b.v. gastoeppassing	373
Hulpstukken, Ultra Kyma	298	PE Mantelbuizen	374
<b>29 - Buitenriolering, kolken</b>		HDPE Glasvezelbeschermingsbuizen	375
Straat- en trottoirkolken	302	Getrokken PE bochten	375
Kolkkoppen	304	PVC hulpstukken voor PE drukbuis	377
Onderbakken	305	Elektrolas hulpstukken	378
Toebehoren kolken	305	Gereedschappen	382
BT Nyloplast, kolkkoppen	306	Gereedschappen (verhuur)	382
BT Nyloplast, onderbakken	307	Universele hulpstukken PE	383
Tegelpadschrobputten	308	Plassim hulpstukken (water)	386
Erfscheidingsputten	309	Beulco klemfittingen en accessoires voor PE buis (water)	390
<b>30 - Buitenriolering, putdeksels</b>		Hawle hulpstukken (water)	392
KIO Composietdeksels	310	Hawle hulpstukken (gas)	395
Putdeksels metaal	311	Hawle accessoires	398
Toebehoren	312	Hawle gereedschappen	399
<b>31 - Buitenriolering, inspectieputten</b>		<b>38 - AVK Programma</b>	
Axedo PP 600 inspectieputten	316	Gietijzeren overgangskoppelingen	401
Axedo PP 800 inspectieputten	318	Gietijzeren flenshulpstukken	402
DykaMax PP Inspectieputten	320	Diversen	404
PE Inspectieputten	322	Afsluiters	405
<b>32 - Infiltratiesystemen, Duborain</b>		Toebehoren afsluiters	407
Duborain regenwateroplossingen	324	Straatpotten en toebehoren	408
Duborain PVC buizen	326	Brandkranen	409
Duborain PP buizen	327	Brandkraan hulpstukken	409
Duborain Inlaten	328	Gietijzeren overgangskoppelingen (gas)	410
Duborain Rainbox 3S kratten	330	Afsluiters (gas)	410
Duborain Rainbox Cube Core kratten	331		
Duborain Rainbox Cube Channel kratten	332		
Duborain Rainbox Cube geïntegreerde put	333		
Duborain Infiltratie tunnel	335		
Duborain Filters	335		
Verticale infiltratie en kolken	336		
Toebehoren	338		

<b>Inbouwmatten PVC binnenriolering</b>	
Hulpstukken binnenriolering lijmverbinding	414
<b>Inbouwmatten DykaSono PVC binnenriolering</b>	
Geluidsarme PVC binnenriolering	418
<b>Inbouwmatten PP binnenriolering</b>	
Hulpstukken manchetsverbinding	420
Sifons	423
<b>Inbouwmatten DykaStil PP binnenriolering</b>	
Geluidsarme PP binnenriolering	424
<b>Inbouwmatten PE binnenriolering</b>	
PE hulpstukken	426
<b>Inbouwmatten PVC hemelwaterafvoer</b>	
Vacurain Flex	431
HWA hulpstukken	433
Bakgoot / mastgoot	435
<b>Inbouwmatten binnenriolering, algemeen</b>	
Closetaansluitingen	436
Sifons ABS	437
Kunststof vloerputten	438
PP beluchtingsleiding	438
<b>Inbouwmatten Ventilatiesystemen, DYKA AIR</b>	
Ovaal instortkanaal en hulpstukken ovaal	439
Ventiel aansluitingen, DYK AIR	440
Ronde hulpstukken	441
<b>Meterkastvloerplaten en invoerbochten</b>	
Kunststof meterkast vloerplaat	443
Kunststof meterkast vloerplaat t.b.v. stadsverwarming	443
Invoerbochten	444
<b>Inbouwmatten PVC buitenriolering</b>	
Hulpstukken buitenriolering manchetsverbinding, klasse 41/SN 4	445
Hulpstukken buitenriolering manchetsverbinding, klasse 34/SN 8	448
<b>Inbouwmatten buitenriolering</b>	
Kolken en inspectieputten	450
<b>Inbouwmatten PVC drukleidingsystemen</b>	
Hulpstukken	451
Hulpstukken lijmverbinding	452
<b>Inbouwmatten PE drukleidingsystemen</b>	
Hulpstukken	456
<b>Handleidingen en voorschriften</b>	
Montagehandleidingen en verwerkingsvoorschriften	457
<b>AVK-producten</b>	
Technische informatie	459
<b>Leveringsvoorwaarden</b>	
Leveringsvoorwaarden	462
Retourprocedure	464

# Dossier vakkennis: Technisch Handboek Binnenriolering

Als producent en leverancier van kunststof leidingssystemen hechten wij veel waarde aan de juiste toepassing van onze producten. Immers, alleen zo ervaren de eindgebruikers optimaal gemak, comfort en veiligheid van o.a. onze binnenrioleringssystemen. Mede daarom is het Handboek Binnenriolering in gedrukte vorm verschenen!

Wij geloven dat door een goede samenwerking binnen de keten de hoogst haalbare kwaliteit bereikt kan worden. Anders gezegd, wij staan als fabrikant garant voor de productie, distributie en levering van de beste buizen, hulpstukken en toebehoren. U, als installateur, zet uw vakmanschap in om deze producten correct te installeren en een kwalitatief rioleringsstelsel van hoog niveau op te leveren.

Maar het aanleggen van een correct werkend binnenrioleringssysteem heeft vaak wat meer voeten in de aarde dan het simpelweg aansluiten van lozingstoestellen op de hoofdriolering. U kunt door de omvang of aard van een project voor onverwachte uitdagingen komen te staan, zoals een groot aanbod van af te voeren debieten, beperkte inbouwruimtes, verzakende grond of kans op geluidsoverlast.

En dan zijn er nog de voortschrijdende inzichten op het gebied van normen en keurmerken. Het Bouwbesluit, de NEN normen, de KOMO richtlijnen, veel regels en voorschriften om in acht te nemen. Belangrijk, want ondeugdelijke riolering kan groot ongemak en zelfs gevaar voor de volksgezondheid betekenen.

Wel is het in de praktijk vaak lastig om constant op de hoogte te blijven en alle voorschriften na te leven. En toch moet het, want het laatste wat u wilt is afkeur en meerkosten veroorzaakt door herstelwerkzaamheden.



## Praktische invalshoek

Kortom, binnenriolering aanleggen is een vak apart. Het is daarom goed om te weten dat u er niet alleen voor staat. DYKA heeft decennia aan ervaring en kennis van binnenriolering opgebouwd. Dit hebben wij gebundeld in dit handboek waar u in de praktijk mee uit de voeten kan. Wij hebben voor een praktische invalshoek gekozen. U zult geen uitvoerige uiteenzettingen over de natuurkundige theorie achter riolering of onnodig uitgebreide rekenmodellen aantreffen. Ook de uitvoerige tabellen met chemische resistenties laten we achterwege. Deze zijn in de praktijk in uitzonderlijke gevallen van toepassing. Wie hier toch in de praktijk tegenaan loopt, kan altijd contact met onze productspecialisten opnemen voor een maatwerkoplossing.

## Belang van juiste dimensionering

Omdat we in de praktijk nogal eens zien dat er met de dimensionering van rioleringsystemen fouten worden gemaakt, leggen we hier juist weer extra nadruk op. Een goed rioleringsstelsel staat of valt met dimensionering. Het is dus belangrijk dat deze stap in het ontwerpproces correct wordt uitgevoerd

Bestel vandaag nog uw gedrukte exemplaar!

**Bestel uw gedrukte exemplaar op [dyka.nl/handboek-binnenriolering](https://dyka.nl/handboek-binnenriolering)**





## Persoonlijke service en vakkennis

Kunststof leidingsystemen zijn overal. Niet altijd zichtbaar, maar wel verantwoordelijk voor een groot deel van het woongenot. En dat realiseert de bewoner zich pas als er aanleiding toe is; bijvoorbeeld als hij de badkamer gaat verbouwen. Of als er onverhoopt een lekkage of wateroverlast in de tuin is.

Dan zoekt u een betrouwbare leverancier die u verder helpt en verstand van zaken heeft. DYKA biedt u een breed assortiment van ruim 9.500 artikelen voor de installatiebranche. En daar komen onze bewezen leveringsbetrouwbaarheid, persoonlijke service, en vakkennis gratis bij!

1

**Afvoerbuis**

Materiaal: PVC  
 Kleur: Wit  
 RAL 9010  
 Type aansluiting 1: spie

Prijsgroep: T01



Art nr.	d x e (mm)	Ø inw. (mm)	l (m)	Prijs €/m
20034263	32 x 3,2	25,6	4	5,90
20034273	40 x 3,2	33,6	4	7,35
20034283	50 x 3,2	43,6	4	8,01
20034328	110 x 2,2	105,6	5	15,72

**Steekmof 2 x mof**

Materiaal: PVC  
 Keurmerk: KOMO BRL 52100  
 Kleur: Wit  
 RAL 9010  
 Type aansluiting 1: lijmmof  
 Type aansluiting 2: lijmmof

Prijsgroep: T02



Art nr.	d (mm)	Prijs €/stk
20022260	32	1,12
20022263	40	1,39
20022265	50	2,04

**Bocht mof/spie 45°**

Materiaal: PVC  
 Keurmerk: KOMO BRL 52100  
 Kleur: Wit  
 RAL 9010  
 Type aansluiting 1: lijmmof  
 Type aansluiting 2: spie  
 Hoek 1: 45°

Prijsgroep: T02



Art nr.	d (mm)	Prijs €/stk
20021658	32	1,44
20021660	40	1,53
20022130	50	3,00

**Korte bocht mof/spie 90°**

Materiaal: PVC  
 Keurmerk: KOMO BRL 52100  
 Kleur: Wit  
 RAL 9010  
 Type aansluiting 1: lijmmof  
 Type aansluiting 2: spie  
 Hoek 1: 90°

Prijsgroep: T02



Art nr.	d (mm)	Prijs €/stk
20022127	32	1,53
20022129	40	2,07
20022131	50	3,18

**Bocht 2 x mof 45°**

Materiaal: PVC  
 Keurmerk: KOMO BRL 52100  
 Kleur: Wit  
 RAL 9010  
 Type aansluiting 1: lijmmof  
 Type aansluiting 2: lijmmof  
 Hoek 1: 45°

Prijsgroep: T02



Art nr.	d (mm)	Prijs €/stk
20021663	32	1,44
20021665	40	1,53
20022158	50	3,00

### Korte bocht 2 x mof 90°

Materiaal: PVC  
Keurmerk: KOMO BRL 52100  
Kleur: Wit  
RAL 9010  
Type aansluiting 1: lijmmof  
Type aansluiting 2: lijmmof  
Hoek 1: 90°

Prijsgroep: T02



Art nr.	d (mm)	Prijs €/stk
20022151	32	1,53
20022155	40	2,07
20022160	50	3,18

### T-stuk 3 x mof 45°

Materiaal: PVC  
Keurmerk: KOMO BRL 52100  
Kleur: Wit  
RAL 9010  
Type aansluiting 1: lijmmof  
Type aansluiting 2: lijmmof  
Type aansluiting 3: lijmmof  
Hoek 1: 45°

Prijsgroep: T02



Art nr.	d (mm)	Prijs €/stk
20022443	32	3,23
20022448	40	3,95
20022452	50	5,51

### T-stuk 3 x mof 90°

Materiaal: PVC  
Keurmerk: KOMO BRL 52100  
Kleur: Wit  
RAL 9010  
Type aansluiting 1: lijmmof  
Type aansluiting 2: lijmmof  
Type aansluiting 3: lijmmof  
Hoek 1: 90°

Prijsgroep: T02



Art nr.	d (mm)	Prijs €/stk
20022446	32	3,23
20022450	40	3,95
20022454	50	5,51

### Verloopring centrisch spie/mof

Materiaal: PVC  
Keurmerk: KOMO BRL 52100  
Kleur: Wit  
RAL 9010  
Type aansluiting 1: spie  
Type aansluiting 2: lijmmof

Prijsgroep: T02



Art nr.	d x d2 (mm)	Prijs €/stk
20022237	50 x 40	2,37

### Zadel met klikaansluiting wit

Materiaal: PP  
Kleur: Wit

Prijsgroep: T02



Art nr.	d (mm)	Prijs €/stk
20021890	32	1,03
20021893	40	1,22
20021896	50	1,47

### Omegazadel wit

Materiaal: PVC  
Kleur: Wit

Prijsgroep: T02



Art nr.	d (mm)	Prijs €/stk
20021882	32	0,67
20021884	40	0,80
20021886	50	1,00

### Snapbeugel wit

Materiaal: PP  
Kleur: Wit  
Bevestigingsmethode: M6

Prijsgroep: S35



Art nr.	d (mm)	Draad	Prijs €/stk
20023623	32	M6	3,15
20023624	40	M6	3,39
20023625	50	M6	3,64

1

**AfvoerbuIs Ultra-3**

Materiaal: PVC Ultra-3  
 Keurmerk: KOMO BRL 2023  
 Kleur: Grijs  
 RAL 7037  
 Type aansluiting 1: spie

Prijsgroep: T01

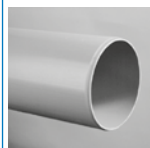

Art nr.	d x e (mm)	Ø inw. (mm)	l (m)	Prijs €/m
20045600	32 x 3,0	26,0	2	5,49
20034683	32 x 3,0	26,0	4	4,54
20034684	32 x 3,0	26,0	5	4,54

**AfvoerbuIs Ultra-3 KOMO keur**

Materiaal: PVC Ultra-3  
 Keurmerk: KOMO BRL 2023  
 Kleur: Grijs  
 RAL 7037  
 Type aansluiting 1: spie

Prijsgroep: T01

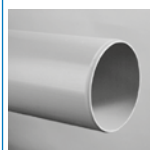

Art nr.	d x e (mm)	Ø inw. (mm)	l (m)	Prijs €/m
20045602 <sup>1</sup>	40 x 3,0	34,0	2	6,50
20034685 <sup>1</sup>	40 x 3,0	34,0	4	5,79
20034686 <sup>1</sup>	40 x 3,0	34,0	5	5,79
20045604 <sup>1</sup>	50 x 3,0	44,0	2	8,43
20034687 <sup>1</sup>	50 x 3,0	44,0	4	7,41
20034688 <sup>1</sup>	50 x 3,0	44,0	5	7,41
20045606 <sup>1</sup>	75 x 3,0	69,0	2	11,97
20034689 <sup>1</sup>	75 x 3,0	69,0	4	10,99
20034690 <sup>1</sup>	75 x 3,0	69,0	5	10,99
20045607 <sup>1</sup>	90 x 3,0	84,0	2	15,90
20034691 <sup>1</sup>	90 x 3,0	84,0	4	14,31
20034692 <sup>1</sup>	90 x 3,0	84,0	5	14,31
20045609 <sup>2</sup>	110 x 3,2	103,6	2	18,82
20034693 <sup>2</sup>	110 x 3,2	103,6	4	17,28
20034694 <sup>3</sup>	110 x 3,2	103,6	5	17,28
20045611 <sup>2</sup>	125 x 3,2	118,6	2	22,58
20034696 <sup>2</sup>	125 x 3,2	118,6	4	21,17
20034697 <sup>2</sup>	125 x 3,2	118,6	5	21,17
20034699 <sup>2</sup>	160 x 4,0	152,0	4	32,59
20034700 <sup>2</sup>	160 x 4,0	152,0	5	32,59

1) KOMO BRL 2023. 2) KOMO BRL2023. 3) KOMO BRL 9208.

**PVC buIs volwandig**

Materiaal: PVC  
 Kleur: Grijs  
 RAL 7037  
 Type aansluiting 1: spie

Prijsgroep: T01



Art nr.	d x e (mm)	Ø inw. (mm)	l (m)	Prijs €/m
20034213	16 x 1,0	14,0	4	1,47
20034214	19 x 1,0	17,0	4	1,81
20034215	20 x 1,0	18,0	4	1,88
20034216	25 x 1,0	23,0	4	1,88
20034260	32 x 1,8	28,4	4	3,24
20034261	32 x 1,8	28,4	5	3,24
20034271	40 x 1,8	36,4	4	4,02
20034272	40 x 1,8	36,4	5	4,02
20034279	50 x 1,8	46,4	4	5,38
20034280	50 x 1,8	46,4	5	5,38
20034308	75 x 1,8	71,4	4	8,20
20034309	75 x 1,8	71,4	5	8,20
20034332	110 x 2,2	105,6	5	12,32
20034364	125 x 2,5	120,0	5	16,29
20034390	160 x 2,5	155,0	5	21,49
20034395	160 x 3,2	153,6	5	27,24
20034748	200 x 3,1	193,8	5	31,06
20034783	250 x 3,8	242,4	5	46,90
20022833	315 x 4,8	305,4	5	73,75
20022837	315 x 6,2	302,6	5	94,48
20022848	400 x 7,9	384,2	5	178,23
20022856	500 x 9,8	480,4	5	266,90

PVC lijm vindt u in hoofdstuk 23: Lijmen en kitten



## Steekmof 2 x mof

Materiaal: PVC  
Keurmerk: KOMO BRL 52100  
Kleur: Grijs  
RAL 7037  
Type aansluiting 1: lijmmof  
Type aansluiting 2: lijmmof

Prijsgroep: T02



Art nr.	d (mm)	Prijs €/stk
20022261	32	0,94
20022262	40	1,06
20022264	50	1,34
20022266	75	3,45
20022270	90	3,45
20022267	110	3,95
20022268	125	5,03
20022269	160	10,24
20040755	200	15,61

## Steekmof 2 x manchetmof

Materiaal: PVC  
Keurmerk: KOMO BRL 52100; KOMO BRL 52200  
Kleur: Grijs  
RAL 7037  
Type aansluiting 1: felsmanchetmof  
Type aansluiting 2: felsmanchetmof

Prijsgroep: T02



Art nr.	d (mm)	Prijs €/stk
20023023	40	6,62
20023024	50	7,16
20040876	90	13,35
20023025	75	10,34
20023027	110	6,96
20023029	125	9,35
20023030	160	14,86
20023031	200	32,57

## Overschuifmof 2 x manchetmof

Materiaal: PVC  
Keurmerk: KOMO BRL 52100; KOMO BRL 52200  
Kleur: Grijs  
RAL 7037  
Type aansluiting 1: felsmanchetmof  
Type aansluiting 2: felsmanchetmof

Prijsgroep: T02



Art nr.	d (mm)	Prijs €/stk
20023035	40	6,62
20023036	50	7,16
20023037	75	10,34
20040877	90	13,35
20023038	110	7,10
20023039	125	9,35
20023040	160	14,86
20023246	200	40,65

## Bocht mof/spie 22,5°

Materiaal: PVC  
Keurmerk: KOMO BRL 52100  
Kleur: Grijs  
RAL 7037  
Type aansluiting 1: lijmmof  
Type aansluiting 2: spie  
Hoek 1: 22,5°

Prijsgroep: T02



Art nr.	d (mm)	Prijs €/stk
20022133	75	4,36
20049166	90	5,71
20022139	110	6,91
20022144	125	10,27
20022148	160	20,88

## Bocht mof/spie 45°

Materiaal: PVC  
Keurmerk: KOMO BRL 52100  
Kleur: Grijs  
RAL 7037  
Type aansluiting 1: lijmmof  
Type aansluiting 2: spie  
Hoek 1: 45°

Prijsgroep: T02



Art nr.	d (mm)	Prijs €/stk
20022103	32	1,09
20022107	40	1,34
20022111	50	2,15
20022134	75	4,36
20022137	90	5,73
20022140	110	6,91
20022145	125	10,27
20022149	160	20,88
20040756	200	22,47

## Bocht mof/spie 67,5°

Materiaal: PVC  
Keurmerk: KOMO BRL 52100  
Kleur: Grijs  
RAL 7037  
Type aansluiting 1: lijmmof  
Type aansluiting 2: spie  
Hoek 1: 67,5°

Prijsgroep: T02



Art nr.	d (mm)	Prijs €/stk
20022128	40	1,63
20022141	110	7,61

## Bocht mof/spie 87,5°

Materiaal: PVC  
Keurmerk: KOMO BRL 52100  
Kleur: Grijs  
RAL 7037  
Type aansluiting 1: lijmmof  
Type aansluiting 2: spie  
Hoek 1: 87,5°

Prijsgroep: T02



Art nr.	d (mm)	Prijs €/stk
20022142	110	9,45
20022146 <sup>1</sup>	125	11,97

1) Hoek 1: 90°.

1

**Korte bocht mof/spie 90°**

Materiaal: PVC  
 Keurmerk: KOMO BRL 52100  
 Kleur: Grijs  
 RAL 7037  
 Type aansluiting 1: lijmmof  
 Type aansluiting 2: spie  
 Hoek 1: 90°

Prijsgroep: T02



Art nr.	d (mm)	Prijs €/stk
20022105	32	1,34
20022109	40	1,53
20022113	50	2,37
20022135	75	4,68
20043728	90	7,00
20022143	110	9,45
20022147	125	11,97

**Korte bocht 2 x mof 90°**

Materiaal: PVC  
 Keurmerk: KOMO BRL 52100  
 Kleur: Grijs  
 RAL 7037  
 Type aansluiting 1: lijmmof  
 Type aansluiting 2: lijmmof  
 Hoek 1: 90°

Prijsgroep: T02



Art nr.	d (mm)	Prijs €/stk
20022117	32	1,34
20022121	40	1,53
20022125	50	2,37
20022162	75	4,68
20045632	90	6,89
20022165	110	9,45
20022168	125	11,97

**Bocht mof/spie 90°**

Materiaal: PVC  
 Keurmerk: KOMO BRL 52100  
 Kleur: Grijs  
 RAL 7037  
 Type aansluiting 1: lijmmof  
 Type aansluiting 2: spie  
 Hoek 1: 90°

Prijsgroep: T02



Art nr.	d (mm)	Prijs €/stk
20022150	160	24,38

**Bocht 2 x mof 90°**

Materiaal: PVC  
 Keurmerk: KOMO BRL 52100  
 Kleur: Grijs  
 RAL 7037  
 Type aansluiting 1: lijmmof  
 Type aansluiting 2: lijmmof  
 Hoek 1: 90°

Prijsgroep: T02



Art nr.	d (mm)	Prijs €/stk
20022164	110	9,45
20022167	125	11,97
20022170	160	24,38
20040757 <sup>1</sup>	200	28,85

1) Hoek 1: 87,5°

**Bocht 2 x mof 22,5°**

Materiaal: PVC  
 Keurmerk: KOMO BRL 52100  
 Kleur: Grijs  
 RAL 7037  
 Type aansluiting 1: lijmmof  
 Type aansluiting 2: lijmmof  
 Hoek 1: 22,5°

Prijsgroep: T02



Art nr.	d (mm)	Prijs €/stk
20022153	40	1,40
20022157	50	2,15

**Verloop bocht 2 x mof 90°**

Materiaal: PVC  
 Keurmerk: KOMO BRL 52100  
 Kleur: Grijs  
 RAL 7037  
 Type aansluiting 1: lijmmof  
 Type aansluiting 2: lijmmof  
 Hoek 1: 90°

Prijsgroep: T02



Art nr.	d x d2 (mm)	Prijs €/stk
20022159	75 x 50	5,71

**Bocht 2 x mof 45°**

Materiaal: PVC  
 Keurmerk: KOMO BRL 52100  
 Kleur: Grijs  
 RAL 7037  
 Type aansluiting 1: lijmmof  
 Type aansluiting 2: lijmmof  
 Hoek 1: 45°

Prijsgroep: T02



Art nr.	d (mm)	Prijs €/stk
20022115	32	1,09
20022119	40	1,34
20022123	50	2,15
20022161	75	4,36
20022174	90	5,73
20022163	110	6,91
20022166	125	10,82
20022169	160	20,92

**Sifonbocht mof/spie**

Materiaal: PVC  
 Kleur: Grijs  
 RAL 7037  
 Type aansluiting 1: lijmmof  
 Type aansluiting 2: spie  
 Hoek 1: 135°

Prijsgroep: T02



Art nr.	d (mm)	Prijs €/stk
20034513	110	12,52

**Bocht mof/spie 45°**

Materiaal: PVC  
 Kleur: Grijs  
 RAL 7037  
 Type aansluiting 1: manchetmof  
 Type aansluiting 2: spie  
 Hoek 1: 45°

Prijsgroep: T02

	Art nr.	d (mm)	Prijs €/stk
	20048961	90	11,65

**Bocht 2 x mof 45°**

Materiaal: PVC  
 Kleur: Grijs  
 RAL 7037  
 Type aansluiting 1: manchetmof  
 Type aansluiting 2: manchetmof  
 Hoek 1: 45°

Prijsgroep: T02

	Art nr.	d (mm)	Prijs €/stk
	20048963	90	13,37

**Bocht mof/spie 90°**

Materiaal: PVC  
 Kleur: Grijs  
 RAL 7037  
 Type aansluiting 1: manchetmof  
 Type aansluiting 2: spie  
 Hoek 1: 90°

Prijsgroep: T02

	Art nr.	d (mm)	Prijs €/stk
	20048962	90	12,49

**Bocht 2 x mof 90°**

Materiaal: PVC  
 Kleur: Grijs  
 RAL 7037  
 Type aansluiting 1: manchetmof  
 Type aansluiting 2: manchetmof  
 Hoek 1: 90°

Prijsgroep: T02

	Art nr.	d (mm)	Prijs €/stk
	20048964	90	14,35

**T-stuk 2 x mof/1 x spie 45°**

Materiaal: PVC  
 Keurmerk: KOMO BRL 52100  
 Kleur: Grijs  
 RAL 7037  
 Type aansluiting 1: lijmmof  
 Type aansluiting 2: lijmmof  
 Type aansluiting 3: spie  
 Hoek 1: 45°

Prijsgroep: T02

	Art nr.	d (mm)	Prijs €/stk
	20022178	32	2,57
	20022181	40	2,93
	20022186	50	4,68
	20022191	75	7,61
	20045617	90	9,93
	20022199	110	12,88
	20022203	125	16,82
	20022206	160	36,56
	20040758	200	38,98

**Verloop T-stuk 2 x mof/1 x spie 45°**

Materiaal: PVC  
 Keurmerk: KOMO BRL 52100  
 Kleur: Grijs  
 RAL 7037  
 Type aansluiting 1: lijmmof  
 Type aansluiting 2: lijmmof  
 Type aansluiting 3: spie  
 Hoek 1: 45°

Prijsgroep: T02

	Art nr.	d x d2 (mm)	Prijs €/stk
	20022184	50 x 40	4,68
	20022188	75 x 40	6,91
	20022189	75 x 50	6,91
	20049162	90 x 50	7,88
	20049169	90 x 75	9,10
	20022193	110 x 40	9,49
	20022195	110 x 50	9,49
	20022197	110 x 75	10,98
	20049171	110 x 90	13,04
	20022201	125 x 75	14,54
	20022202	125 x 110	15,71

**T-stuk 3 x mof 45°**

Materiaal: PVC  
 Keurmerk: KOMO BRL 52100  
 Kleur: Grijs  
 RAL 7037  
 Type aansluiting 1: lijmmof  
 Type aansluiting 2: lijmmof  
 Type aansluiting 3: lijmmof  
 Hoek 1: 45°

Prijsgroep: T02

	Art nr.	d (mm)	Prijs €/stk
	20022444	32	2,57
	20022447	40	2,93
	20022451	50	4,68
	20022455	75	7,61
	20022219	90	9,93
	20022457	110	11,32
	20022459	125	16,75
	20046440	160	35,47
	20040761	200	39,31

1

**Verloop T-stuk 3 x mof 45°**

Materiaal: PVC  
 Keurmerk: KOMO BRL 52100  
 Kleur: Grijs  
 RAL 7037  
 Type aansluiting 1: lijmmof  
 Type aansluiting 2: lijmmof  
 Type aansluiting 3: lijmmof  
 Hoek 1: 45°

Prijsgroep: T02



Art nr.	d x d2 (mm)	Prijs €/stk
20022463	50 x 40	4,68
20022211	75 x 40	6,91
20022213	75 x 50	6,91
20049173	90 x 50	7,88
20049175	90 x 75	9,10
20022442	110 x 40	9,49
20022467	110 x 50	9,49
20022221	110 x 75	10,98
20049177	110 x 90	13,04
20022226	125 x 50	14,54
20022228	125 x 75	14,54
20022465	125 x 110	14,54
20022215	160 x 110	35,47

**T-stuk 2 x mof/1 x spie 87,5°**

Materiaal: PVC  
 Keurmerk: KOMO BRL 52100  
 Kleur: Grijs  
 RAL 7037  
 Type aansluiting 1: lijmmof  
 Type aansluiting 2: lijmmof  
 Type aansluiting 3: spie  
 Hoek 1: 87,5°

Prijsgroep: T02



Art nr.	d (mm)	Prijs €/stk
20022179	32	2,57
20022182	40	2,93
20022187	50	4,68
20022192	75	6,91
20043466 <sup>1</sup>	90	9,31
20022200	110	10,74
20040763 <sup>1</sup>	200	38,98

1) Hoek 1: 90°.

**Verloop T-stuk 2 x mof/1 x spie 87,5°**

Materiaal: PVC  
 Keurmerk: KOMO BRL 52100  
 Kleur: Grijs  
 RAL 7037  
 Type aansluiting 1: lijmmof  
 Type aansluiting 2: lijmmof  
 Type aansluiting 3: spie  
 Hoek 1: 87,5°

Prijsgroep: T02



Art nr.	d x d2 (mm)	Prijs €/stk
20022180	40 x 32	2,93
20022183	50 x 32	4,68
20022185	50 x 40	4,68
20022190	75 x 50	6,13
20049168 <sup>1</sup>	90 x 50	7,88
20049170 <sup>1</sup>	90 x 75	8,62
20022194	110 x 40	9,49
20022196	110 x 50	9,49
20022198	110 x 75	10,39
20049172 <sup>1</sup>	110 x 90	11,87

1) Hoek 1: 90°.

**T-stuk 3 x mof 90°**

Materiaal: PVC  
 Keurmerk: KOMO BRL 52100  
 Kleur: Grijs  
 RAL 7037  
 Type aansluiting 1: lijmmof  
 Type aansluiting 2: lijmmof  
 Type aansluiting 3: lijmmof  
 Hoek 1: 90°

Prijsgroep: T02



Art nr.	d (mm)	Prijs €/stk
20022445	32	2,57
20022449	40	2,93
20022453	50	4,68
20022456	75	6,91
20022220	90	9,49
20022458	110	10,74
20022460	125	13,82
20022462	160	32,76
20040764	200	39,28

## Verloop T-stuk 3 x mof 90°

Materiaal: PVC  
 Keurmerk: KOMO BRL 52100  
 Kleur: Grijs  
 RAL 7037  
 Type aansluiting 1: lijmmof  
 Type aansluiting 2: lijmmof  
 Type aansluiting 3: lijmmof  
 Hoek 1: 90°

Prijsgroep: T02

Art nr.	d x d2 (mm)	Prijs €/stk
20022464	50 x 40	4,68
20022212	75 x 40	6,13
20022214	75 x 50	6,13
20049174	90 x 50	7,88
20049176	90 x 75	8,62
20022441	110 x 40	9,49
20022468	110 x 50	9,49
20022222	110 x 75	10,39
20049178	110 x 90	11,87
20022227	125 x 50	13,22
20022229	125 x 75	13,22
20022216	160 x 110	30,97
20022218	160 x 125	30,97

## T-stuk 3 x mof h=17cm 90°

Extra lage inbouwhoogte.

Materiaal: PVC  
 Keurmerk: KOMO BRL 52100  
 Kleur: Grijs  
 RAL 7037  
 Type aansluiting 1: lijmmof  
 Type aansluiting 2: lijmmof  
 Type aansluiting 3: lijmmof  
 Hoek 1: 90°

Prijsgroep: T02

Art nr.	d x d2 (mm)	h (mm)	Prijs €/stk
20022224	110 x 75	170	10,39

## Stroom T-stuk 2 x mof/1 x spie 90°

Materiaal: PVC  
 Keurmerk: KOMO BRL 52100  
 Kleur: Grijs  
 RAL 7037  
 Type aansluiting 1: lijmmof  
 Type aansluiting 2: lijmmof  
 Type aansluiting 3: spie  
 Hoek 1: 90°

Prijsgroep: T02

Art nr.	d (mm)	Prijs €/stk
20022210	110	12,38
20022204 <sup>1</sup>	125	12,61

1) Hoek 1: 87,5°

## Verloop stroom T-stuk 2 x mof/1 x spie 90°

Materiaal: PVC  
 Keurmerk: KOMO BRL 52100  
 Kleur: Grijs  
 RAL 7037  
 Type aansluiting 1: lijmmof  
 Type aansluiting 2: lijmmof  
 Type aansluiting 3: spie  
 Hoek 1: 90°

Prijsgroep: T02

Art nr.	d x d2 (mm)	Prijs €/stk
20022208	110 x 50	9,49
20022209	110 x 75	10,39

## Stroom T-stuk 3 x mof 87,5°

Materiaal: PVC  
 Keurmerk: KOMO BRL 52100  
 Kleur: Grijs  
 RAL 7037  
 Type aansluiting 1: lijmmof  
 Type aansluiting 2: lijmmof  
 Type aansluiting 3: lijmmof  
 Hoek 1: 87,5°

Prijsgroep: T02

Art nr.	d (mm)	Prijs €/stk
20034502	40	2,93
20034504	50	4,68
20034507	75	6,91
20034512	125	12,61

## Stroom T-stuk 3 x mof 90°

Materiaal: PVC  
 Keurmerk: KOMO BRL 52100  
 Kleur: Grijs  
 RAL 7037  
 Type aansluiting 1: lijmmof  
 Type aansluiting 2: lijmmof  
 Type aansluiting 3: lijmmof  
 Hoek 1: 90°

Prijsgroep: T02

Art nr.	d (mm)	Prijs €/stk
20034511	110	10,74

## Verloop stroom T-stuk 3 x mof 87,5°

Materiaal: PVC  
 Keurmerk: KOMO BRL 52100  
 Kleur: Grijs  
 RAL 7037  
 Type aansluiting 1: lijmmof  
 Type aansluiting 2: lijmmof  
 Type aansluiting 3: lijmmof  
 Hoek 1: 87,5°

Prijsgroep: T02

Art nr.	d x d2 (mm)	Prijs €/stk
20034503	50 x 40	4,68
20034505	75 x 40	6,13
20034506	75 x 50	6,13

1

**Verloop stroom T-stuk 3 x mof 90°**

Materiaal: PVC  
 Keurmerk: KOMO BRL 52100  
 Kleur: Grijs  
 RAL 7037  
 Type aansluiting 1: lijmmof  
 Type aansluiting 2: lijmmof  
 Type aansluiting 3: lijmmof  
 Hoek 1: 90°

Prijsgroep: T02



Art nr.	d x d2 (mm)	Prijs €/stk
20034508	110 x 40	9,49
20034509	110 x 50	9,49
20034510	110 x 75	10,39

**Y-stuk 2 x mof/1 x spie 45°**

Materiaal: PVC  
 Keurmerk: KOMO BRL 52100  
 Kleur: Grijs  
 RAL 7037  
 Type aansluiting 1: lijmmof  
 Type aansluiting 2: lijmmof  
 Type aansluiting 3: spie  
 Hoek 1: 45°

Prijsgroep: T02



Art nr.	d (mm)	Prijs €/stk
20022471	50	9,13

**Dubbel T-stuk 3 x mof/1 x spie 45°**

Materiaal: PVC  
 Keurmerk: KOMO BRL 52100  
 Kleur: Grijs  
 RAL 7037  
 Type aansluiting 1: lijmmof  
 Type aansluiting 2: lijmmof  
 Type aansluiting 3: spie  
 Type aansluiting 4: lijmmof  
 Hoek 1: 45°  
 Hoek 2: 180°

Prijsgroep: T02



Art nr.	d x d2 (mm)	Prijs €/stk
20022469	110 x 110	22,08

**Dubbel T-stuk 3 x mof/1 x spie 87,5°**

Materiaal: PVC  
 Keurmerk: KOMO BRL 52100  
 Kleur: Grijs  
 RAL 7037  
 Type aansluiting 1: lijmmof  
 Type aansluiting 2: lijmmof  
 Type aansluiting 3: spie  
 Type aansluiting 4: lijmmof  
 Hoek 1: 87,5°  
 Hoek 2: 180°

Prijsgroep: T02



Art nr.	d x d2 (mm)	Prijs €/stk
20022470	110 x 110	22,08

**Dubbel T-stuk haaks 3 x mof/1 x spie 90°**

Materiaal: PVC  
 Keurmerk: KOMO BRL 52100  
 Kleur: Grijs  
 RAL 7037  
 Type aansluiting 1: lijmmof  
 Type aansluiting 2: lijmmof  
 Type aansluiting 3: spie  
 Type aansluiting 4: lijmmof  
 Hoek 1: 90°

Prijsgroep: T02



Art nr.	d (mm)	Prijs €/stk
20049179	90	17,31

**Dubbel verloop T-stuk haaks 3 x mof/1 x spie 90°**

Materiaal: PVC  
 Keurmerk: KOMO BRL 52100  
 Kleur: Grijs  
 RAL 7037  
 Type aansluiting 1: lijmmof  
 Type aansluiting 2: lijmmof  
 Type aansluiting 3: spie  
 Type aansluiting 4: lijmmof  
 Hoek 1: 90°

Prijsgroep: T02



Art nr.	d x d2 (mm)	Prijs €/stk
20049181	110 x 90	21,65

**Dubbel T-stuk haaks 4 x mof 90°**

Materiaal: PVC  
 Keurmerk: KOMO BRL 52100  
 Kleur: Grijs  
 RAL 7037  
 Type aansluiting 1: lijmmof  
 Type aansluiting 2: lijmmof  
 Type aansluiting 3: lijmmof  
 Type aansluiting 4: lijmmof  
 Hoek 1: 90°

Prijsgroep: T02



Art nr.	d x d2 (mm)	Prijs €/stk
20049180	90 x 90	17,31

**Dubbel verloop T-stuk haaks 4 x mof h=17cm 90°**

Extra lage inbouwhoogte.

Materiaal: PVC  
 Keurmerk: KOMO BRL 52100  
 Kleur: Grijs  
 RAL 7037  
 Type aansluiting 1: lijmmof  
 Type aansluiting 2: lijmmof  
 Type aansluiting 3: lijmmof  
 Type aansluiting 4: lijmmof  
 Hoek 1: 90°

Prijsgroep: T02



Art nr.	d x d2 (mm)	h (mm)	Prijs €/stk
20022225	110 x 75	170	19,73
20049182	110 x 90	170	21,65



**T-stuk 2 x manchetmof/1 x mof 45°**

Materiaal: PVC  
 Keurmerk: KOMO BRL 52100  
 Kleur: Grijs  
 RAL 7037  
 Belastingklasse: SN4  
 Type aansluiting 1: manchetmof  
 Type aansluiting 2: lijmmof  
 Type aansluiting 3: manchetmof  
 Hoek 1: 45°

Prijsgroep: T02

Art nr.	d x d2 (mm)	Prijs €/stk
20035206	110 x 40	13,20
20035208	110 x 50	12,30
20035210	110 x 75	14,06
20035213	125 x 50	18,44
20035215	125 x 75	18,44

**T-stuk 2 x manchetmof/1 x mof 88°**

Materiaal: PVC  
 Keurmerk: KOMO BRL 52100  
 Kleur: Grijs  
 RAL 7037  
 Belastingklasse: SN4  
 Type aansluiting 1: manchetmof  
 Type aansluiting 2: lijmmof  
 Type aansluiting 3: manchetmof  
 Hoek 1: 88°

Prijsgroep: T02

Art nr.	d x d2 (mm)	Prijs €/stk
20035207	110 x 40	0,47
20035209	110 x 50	13,20
20035211	110 x 75	0,51
20035214	125 x 50	17,06
20035216	125 x 75	16,35

**Inbouwmof mof/spie**

Materiaal: PVC  
 Kleur: Grijs  
 RAL 7037  
 Type aansluiting 1: felsmanchetmof  
 Type aansluiting 2: spie

Prijsgroep: S00

Art nr.	d (mm)	Prijs €/stk
20040884	110	20,03

**Verloopring excentrisch spie/mof**

Materiaal: PVC  
 Keurmerk: KOMO BRL 52100  
 Kleur: Grijs  
 RAL 7037  
 Type aansluiting 1: spie  
 Type aansluiting 2: lijmmof

Prijsgroep: T02

Art nr.	d x d2 (mm)	Prijs €/stk
20022234	50 x 32	1,53
20022240	75 x 40	2,65
20022241	75 x 50	2,93
20022253	90 x 40	3,18
20022254	90 x 50	3,26
20022255	90 x 75	3,45
20022243	110 x 40	4,11
20022244	110 x 50	4,11
20022245	110 x 75	4,11
20022257	110 x 90	4,11
20022248	125 x 40	4,31
20022249	125 x 50	4,31
20022250	125 x 75	4,31
20022251	125 x 90	4,31
20022252	125 x 110	4,31
20040765 <sup>1</sup>	200 x 160	14,80

1) Vorm wijkt af van afbeelding.

**Verloopring centrisc spie/mof**

Materiaal: PVC  
 Keurmerk: KOMO BRL 52100  
 Kleur: Grijs  
 RAL 7037  
 Type aansluiting 1: spie  
 Type aansluiting 2: lijmmof

Prijsgroep: T02

Art nr.	d x d2 (mm)	Prijs €/stk
20022232	40 x 32	1,06
20022235	50 x 40	1,53
20022238	160 x 110	11,86
20022239	160 x 125	11,86

**Dubbele verloopring spie/mof**

Materiaal: PVC  
 Keurmerk: KOMO BRL 52100  
 Kleur: Grijs  
 RAL 7037  
 Type aansluiting 1: spie  
 Type aansluiting 2: lijmmof  
 Type aansluiting 3: lijmmof

Prijsgroep: T02

Art nr.	d x d2 (mm)	Prijs €/stk
20022258	110 x 40	3,95
20022259	110 x 50	3,95

1

### Eindstuk met schroefdeksel spie

Passend in de mof.

Materiaal: PVC  
 Kleur: Grijs  
 RAL 7037  
 Type aansluiting 1: spie  
 Type aansluiting 2: schroefdeksel

Prijsgroep: T02

Art nr.	d (mm)	Prijs €/stk
20022427	32	3,39
20022428	40	3,39
20022429	50	3,60
20022430	75	5,39
20022431	90	6,21
20022432	110	7,50
20022434	125	9,80
20022436	160	14,54
20022438	200	45,66

### PE speciedeksel

Passend om de buis en in de mof. Niet verlijmbaar.

Materiaal: PE  
 Kleur: Rood  
 Type aansluiting 1: mof/spie

Prijsgroep: T02

Art nr.	d (mm)	Prijs €/stk
20022304	32	0,99
20022306	40	0,99
20022308	50	1,02
20022313	75	1,34
20022361	90	1,41
20022319	110	1,51
20022320	125	1,62
20022324	160	2,56

### Afsluitkap mof

Passend om de buis.

Materiaal: PVC  
 Kleur: Grijs  
 RAL 7037  
 Type aansluiting 1: mof

Prijsgroep: T02

Art nr.	d (mm)	Prijs €/stk
20022305	32	1,06
20022307	40	1,06
20022309	50	1,50
20022315	75	2,37
20022363	90	2,37
20022367	110	2,44
20022369	125	2,61
20022375	160	6,12

### Fixeermof

De DYKA fixeermof kan worden toegepast bij in te storten PVC leidingsystemen in stookbeton. Hiermee wordt bereikt dat op de plaats van het PVC de maximale toelaatbare temperatuurgrens van 50° C naar 70° C gaat.

Materiaal: PVC  
 Kleur: Grijs  
 RAL 7037  
 Type aansluiting 1: lijm mof  
 Type aansluiting 2: spie

Prijsgroep: T02

Art nr.	d (mm)	Prijs €/stk
20022271	40	3,95
20022272	50	4,66
20022273	75	5,22

### Reparatiemof excentrisch mof/verjongd spie

Spie-eind passend in buis.

Materiaal: PVC  
 Kleur: Grijs  
 RAL 7037  
 Type aansluiting 1: lijm mof  
 Type aansluiting 2: verjongd spie

Prijsgroep: T02

Art nr.	d (mm)	Prijs €/stk
20022274	32	2,93
20022275	40	3,75
20022276	50	4,58

### Reparatiemof centrisch mof/verjongd spie

Spie-eind passend in buis.

Materiaal: PVC  
 Kleur: Grijs  
 RAL 7037  
 Type aansluiting 1: lijm mof  
 Type aansluiting 2: verjongd spie

Prijsgroep: T02

Art nr.	d (mm)	Prijs €/stk
20022277	75	9,65
20022278	90	9,98
20022279	110	11,17
20022280	125	14,11

### Krimpmof PVC - metaal

Voor het verbinden van PVC-buizen met buizen uit ander materiaal. Worden geleverd inclusief rubberen overgangsring.

Materiaal: PVC  
 Kleur: Grijs  
 RAL 7037  
 Type aansluiting 1: lijm mof  
 Type aansluiting 2: krimpmof

Prijsgroep: T02

Art nr.	d x d2 (mm)	Prijs €/stk
20034974	50 x 68	6,80
20034975	75 x 88	8,96
20034976	110 x 121	16,04
20034977	125 x 148	20,61
20034978	160 x 174	32,03

### O-ring, t.b.v. krimpstof

Ten behoeve van krimpstof.

Materiaal: Rubber  
Kleur: Zwart

Prijsgroep: S00

Art nr.	d x e (mm)	Prijs €/stk
20020658	49 x 6,0	0,82
20020659	74 x 6,0	0,85
20020660	109 x 7,0	0,88
20020661	124 x 8,0	0,90
20020662	159 x 9,0	2,47

### PVC mantel van overgangsstuk

Toe te passen in combinatie met rubberen overgangsrings als overgangsstuk van PVC op metaal.

Materiaal: PVC  
Kleur: Grijs  
RAL 7037  
Type aansluiting 1: lijmmof  
Type aansluiting 2: spie

Prijsgroep: T02

Art nr.	d x d2 (mm)	Prijs €/stk
20020655	32 x 30	2,24
20020656	40 x 40	2,34
20020657	50 x 50	2,51

### Losse rubberen overgangsring

Rubberen overgangsrings worden toegepast voor overgang van metaal op PVC. Rubberen overgangsrings passen zowel in de mof van de PVC hulpstukken als in de losse mantels.

Materiaal: SBR  
Kleur: Zwart  
Type aansluiting 1: spie  
Type aansluiting 2: mof

Prijsgroep: T02

Art nr.	bereik (mm)	bereik 2 (mm)	Prijs €/stk
20020650	40	20 - 34	1,84
20020651	50	30 - 34	2,08
20020652	50	40 - 44	2,03
20020653	60 x 50	50 - 54	1,89
20020654	75	50 - 54	4,62

### Expansiestuk 2-delig mof/spie

Materiaal: PVC  
Keurmerk: KOMO BRL 2007  
Kleur: Grijs  
RAL 7037  
Type aansluiting 1: lijmmof  
Type aansluiting 2: spie

Prijsgroep: T02

Art nr.	Maatvoering (mm)	d (mm)	Prijs €/stk
20022420	L = 100	40	7,81
20022421	L = 104	50	9,05
20022422	L = 118	75	13,82
20022417	L = 123	90	13,54
20022423	L = 134	110	14,87
20022424	L = 145	125	16,43
20022425	L = 162	160	27,33

### Opzetstuk mof/spie

Materiaal: PVC  
Kleur: Grijs  
RAL 7037  
Type aansluiting 1: lijmmof  
Type aansluiting 2: spie

Prijsgroep: T02

Art nr.	d (mm)	l (mm)	Prijs €/stk
20034515	40	60	1,88
20034516	40	70	1,96
20034517	40	80	2,07
20034518	40	90	2,37
20034519	50	65	2,41
20034520	50	70	2,46
20034521	50	80	2,57
20034522	50	90	2,65

### Overgangsstuk mof/manchetmof

Toe te passen bij overgang van PE-PP op PVC.

Materiaal: PVC  
Keurmerk: KOMO BRL 52100  
Kleur: Grijs  
RAL 7037  
Belastingsklasse: SN4  
Type aansluiting 1: felsmanchetmof  
Type aansluiting 2: lijmmof

Prijsgroep: T02

Art nr.	d (mm)	Prijs €/stk
20049167	90	8,40
20023028	110	8,57

### Zadelstuk

Verlijmbaar.

Materiaal: PVC  
Kleur: Grijs  
RAL 7037  
Type aansluiting 1: lijmmof  
Type aansluiting 2: lijmmof

Prijsgroep: T02

Art nr.	d x d2 (mm)	Prijs €/stk
20023702	80-75 x 40	8,45
20023703	80-75 x 50	8,45
20023700	110 x 40	6,22
20023701	110 x 50	6,77

### Klemaanboorzadel

Schroefklemverbinding in boorgat 57mm.

Materiaal: PVC  
Kleur: Grijs  
RAL 7037  
Type aansluiting 1: klem  
Type aansluiting 2: lijmmof

Prijsgroep: T02

Art nr.	d x d2 (mm)	Prijs €/stk
20023704	110 x 40	15,33
20023705	110 x 50	15,58
20023706	125 x 40	16,09
20023707	125 x 50	16,36

1

### Gatzaag 57mm (excl. boorstifhouder)

Gatzaag 57mm t.b.v. klemaanboorzadels. Zaagdiepte 38mm. Na boren van het gat, boorgat afbramen. Zadel plaatsen en strak aandraaien. Zaag is exclusief boorstifhouder (artnr. 20047057).

Prijsgroep: S00

Art nr.	d (mm)	Prijs €/stk
20033475	57	13,26

### Boorstifhouder t.b.v. gatzaag 57mm

Boorstifhouder geschikt voor gatzaagen 32 t/m 152mm. Compleet met centerboor. Zeskant 9,5mm past in boorhouder 10mm.

Prijsgroep: S00

Art nr.	d (mm)	Prijs €/stk
20047057	57	16,20

### Terugslagklep

Voorzien van reinigings/ontstoppingsmogelijkheid. Uitsluitend liggend te gebruiken.

Materiaal: PVC

Kleur: Grijs

RAL 7037

Type aansluiting 1: lijmmof

Type aansluiting 2: schroefdeksel

Type aansluiting 3: lijmmof

Hoek 1: 45°

Prijsgroep: T02

Art nr.	d (mm)	Prijs €/stk
20021620	32	72,17
20021621	40	99,46
20021622	50	129,14

### Flexibele afvoerbuus mof/spie

De flexibele afvoerbuus is buigbaar tot een hoek van 45°. Maximale temperatuur belasting 60° C.

Materiaal: PVC

Kleur: Grijs

RAL 7037

Type aansluiting 1: lijmmof

Type aansluiting 2: spie

Prijsgroep: T02

Art nr.	d x d2 (mm)	l (m)	Prijs €/stk
20033872	32 x 32	207	10,57
20033873	40 x 40	224	12,40
20033874	50 x 50	243	15,95

### Flexibele afvoerbuus 2 x mof

De flexibele afvoerbuus is buigbaar tot een hoek van 45°. Maximale temperatuur belasting 60° C.

Materiaal: PVC

Kleur: Grijs

RAL 7037

Type aansluiting 1: lijmmof

Type aansluiting 2: lijmmof

Prijsgroep: T02

Art nr.	d x d2 (mm)	l (m)	Prijs €/stk
20033875	32 x 32	206	9,43
20033876	40 x 40	224	11,07
20033877	50 x 50	241	14,17

### Omegazadel grijs

Materiaal: PVC

Kleur: Grijs

Prijsgroep: T02

Art nr.	d (mm)	Prijs €/stk
20021881	32	0,42
20021883	40	0,55
20021885	50	0,80
20021887 <sup>1</sup>	75	4,56
20021888 <sup>1</sup>	110	6,08

1) Afwijkend model.

### Zadel met klikaansluiting grijs

Materiaal: PP

Kleur: Grijs

Prijsgroep: T02

Art nr.	d (mm)	Prijs €/stk
20021889	32	0,97
20021892	40	1,03
20021895	50	1,39

### Ophangbeugel grijs

Beugel met schroef, geschikt voor toepassing met montage oog of inslagpen.

Materiaal: PVC

Kleur: Grijs

Prijsgroep: T02

Art nr.	d (mm)	Prijs €/stk
20021920	32	1,34
20021922	40	1,39
20021924	50	1,50
20021928	75	1,53
20021943	90	1,62
20021937	110	1,73
20021939	125	1,86
20021941	160	2,77

### Montage oog

Prijsgroep: T02

Art nr.	Type	Maatvoering (mm)	Prijs €/stk
20021487	Kunststof	M6	1,23
20021489	Kunststof	M8	1,23



**DYKASONO**

# Geluiddempende PVC binnenriolering

Perfect aansluitbaar op alle binnenrioleringssystemen



DYKA's geluiddempende PVC binnenriolering heet DykaSono.

Uitvoerig getest door geluidstechnisch adviesbureau Peutz en opgenomen in Sound Spot Sim.

Installateur, architect of adviseur: de topprestaties en kostenefficiency van DykaSono overtuigen iedereen!

- Bouwbesluit 2012: max 30 dB(A) installatiegeluid afstralend geluid naar verblijfsruimte aangrenzende woning.
- Met gefixeerde rubberingverbinding.
- Perfect aansluitbaar op alle systemen. Ook verlijmbaar.
- Zeer lage Total Cost of Installation.
- Alle standaard diameters: 50, 75, 90, 110, 125 en 160 mm.
- Minimaal contactgeluid door speciale beugels.
- Gedetailleerde uitwerking van uw ontwerp door DYKA's afdeling Engineering & Consultancy.
- BIM data beschikbaar.
- Hulpstukken voorzien van KOMO-keur.
- Met PVC hergebruikgarantie.



Voor het aanbrengen van een geluidsarm binnenrioleringsassortiment kunt u gebruik maken van het DykaSono assortiment, gemaakt uit buizen van bariumsulfaat verzaaid PVC. Voor het optimaal gebruik maken van de geluiddempende eigenschappen van het systeem raden wij u aan de technische brochure te raadplegen.

**DykaSono buis**

Materiaal: PVC  
Kleur: Blauw  
RAL 5012

Prijsgroep: S59

Art nr.	d x e (mm)	Ø inw. (mm)	l (m)	Prijs €/m
20035407	50 x 4,0	42,0	5	18,43
20035408	75 x 4,5	66,0	5	22,04
20035409	90 x 4,5	81,0	5	26,50
20035410	110 x 5,3	99,4	5	30,11
20035411	125 x 5,3	114,4	5	43,28
20035412	160 x 5,3	149,4	5	53,30

**DykaSono buis mof/spie**

Materiaal: PVC  
Kleur: Blauw  
RAL 5012

Type aansluiting 1: manchetmof

Prijsgroep: S59

Art nr.	d x e (mm)	Ø inw. (mm)	l (m)	Prijs €/stk
20035413	110 x 5,3	99,4	3	90,27

**Steekmof 2 x mof**

Materiaal: PVC  
Keurmerk: KOMO BRL 52100  
Kleur: Blauw  
RAL 5012  
Type aansluiting 1: felsmanchetmof  
Type aansluiting 2: felsmanchetmof

Prijsgroep: S60

Art nr.	d (mm)	Prijs €/stk
20035414	50	5,33
20035415	75	5,82
20035416	90	6,47
20035417	110	7,02
20035418	125	16,31
20035419	160	82,32

**Overschuifmof 2 x mof**

Materiaal: PVC  
Keurmerk: KOMO BRL 52100  
Kleur: Blauw  
RAL 5012  
Type aansluiting 1: felsmanchetmof  
Type aansluiting 2: felsmanchetmof

Prijsgroep: S60

Art nr.	d (mm)	Prijs €/stk
20035423	50	5,33
20035424	75	5,82
20035425	90	6,47
20035426	110	7,02
20035427	125	16,31
20035428	160	82,32

**Dempingsmof 2 x mof**

Materiaal: PVC  
Keurmerk: KOMO BRL 52100  
Kleur: Blauw  
RAL 5012  
Type aansluiting 1: felsmanchetmof  
Type aansluiting 2: mof

Prijsgroep: S60

Art nr.	d (mm)	Prijs €/stk
20035429	90	9,71
20035430	110	10,55
20035431	125	24,45
20035432	160	123,54

**Bocht mof/spie 15°**

Materiaal: PVC  
Keurmerk: KOMO BRL 52100  
Kleur: Blauw  
RAL 5012  
Type aansluiting 1: felsmanchetmof  
Type aansluiting 2: spie  
Hoek 1: 15°

Prijsgroep: S60

Art nr.	d (mm)	Prijs €/stk
20035433	110	13,91
20035434	125	21,65

**Bocht mof/spie 30°**

Materiaal: PVC  
 Keurmerk: KOMO BRL 52100  
 Kleur: Blauw  
 RAL 5012  
 Type aansluiting 1: felsmanchetmof  
 Type aansluiting 2: spie  
 Hoek 1: 30°

Prijsgroep: S60

	Art nr.	d (mm)	Prijs €/stk
	20035440	110	14,24
	20035441	125	22,56

**Bocht mof/spie 90°**

Materiaal: PVC  
 Keurmerk: KOMO BRL 52100  
 Kleur: Blauw  
 RAL 5012  
 Type aansluiting 1: felsmanchetmof  
 Type aansluiting 2: spie  
 Hoek 1: 90°

Prijsgroep: S60

	Art nr.	d (mm)	Prijs €/stk
	20042495	50	7,64
	20042497	75	10,46
	20035456	160	56,28

**Bocht mof/spie 45°**

Materiaal: PVC  
 Keurmerk: KOMO BRL 52100  
 Kleur: Blauw  
 RAL 5012  
 Type aansluiting 1: felsmanchetmof  
 Type aansluiting 2: spie  
 Hoek 1: 45°

Prijsgroep: S60

	Art nr.	d (mm)	Prijs €/stk
	20042494	50	6,35
	20042496	75	9,14
	20035444	110	14,86
	20035445	125	23,91
	20035446	160	55,03

**Bocht 2 x mof 15°**

Materiaal: PVC  
 Keurmerk: KOMO BRL 52100  
 Kleur: Blauw  
 RAL 5012  
 Type aansluiting 1: felsmanchetmof  
 Type aansluiting 2: felsmanchetmof  
 Hoek 1: 15°

Prijsgroep: S60

	Art nr.	d (mm)	Prijs €/stk
	20035435	50	5,82
	20035436	75	7,81
	20035437	90	13,52
	20035438	110	13,91
	20035439	125	21,65

**Verlengde bocht mof/spie 45°**

Materiaal: PVC  
 Kleur: Blauw  
 RAL 5012  
 Type aansluiting 1: felsmanchetmof  
 Type aansluiting 2: spie  
 Hoek 1: 45°

Prijsgroep: S60

	Art nr.	d x d2 (mm)	l (m)	Prijs €/stk
	20035447	110 x 110	315	31,15

**Bocht 2 x mof 30°**

Materiaal: PVC  
 Keurmerk: KOMO BRL 52100  
 Kleur: Blauw  
 RAL 5012  
 Type aansluiting 1: felsmanchetmof  
 Type aansluiting 2: felsmanchetmof  
 Hoek 1: 30°

Prijsgroep: S60

	Art nr.	d (mm)	Prijs €/stk
	20035442	110	14,24
	20035443	125	22,56

**Bocht mof/spie 87,5°**

Materiaal: PVC  
 Keurmerk: KOMO BRL 52100  
 Kleur: Blauw  
 RAL 5012  
 Type aansluiting 1: felsmanchetmof  
 Type aansluiting 2: spie  
 Hoek 1: 87,5°

Prijsgroep: S60

	Art nr.	d (mm)	Prijs €/stk
	20035454	110	15,82
	20035455	125	27,26

**Bocht 2 x mof 45°**

Materiaal: PVC  
 Keurmerk: KOMO BRL 52100  
 Kleur: Blauw  
 RAL 5012  
 Type aansluiting 1: felsmanchetmof  
 Type aansluiting 2: felsmanchetmof  
 Hoek 1: 45°

Prijsgroep: S60

	Art nr.	d (mm)	Prijs €/stk
	20035448	50	6,35
	20035449	75	9,14
	20035450	90	13,73
	20035451	110	14,86
	20035452	125	23,91
	20035453	160	55,03

**Bocht 2 x mof 90°**

Materiaal: PVC  
 Keurmerk: KOMO BRL 52100  
 Kleur: Blauw  
 RAL 5012  
 Type aansluiting 1: felsmanchetmof  
 Type aansluiting 2: felsmanchetmof  
 Hoek 1: 90°

Prijsgroep: S60

Art nr.	d (mm)	Prijs €/stk
20035457	50	7,64
20035458	75	10,26
20035459	90	15,10
20035460	110	15,82
20035461	125	27,26
20035462	160	56,28

**T-stuk 2 x mof/1 x spie 45°**

Materiaal: PVC  
 Keurmerk: KOMO BRL 52100  
 Kleur: Blauw  
 RAL 5012  
 Type aansluiting 1: felsmanchetmof  
 Type aansluiting 2: felsmanchetmof  
 Type aansluiting 3: spie  
 Hoek 1: 45°

Prijsgroep: S60

Art nr.	d (mm)	Prijs €/stk
20035464	110	28,49
20035465	125	54,03
20035466	160	93,35

**Verloop T-stuk 2 x mof/1 x spie 45°**

Materiaal: PVC  
 Keurmerk: KOMO BRL 52100  
 Kleur: Blauw  
 RAL 5012  
 Type aansluiting 1: felsmanchetmof  
 Type aansluiting 2: lijmmof  
 Type aansluiting 3: spie  
 Hoek 1: 45°

Prijsgroep: S60

Art nr.	d x d2 (mm)	Prijs €/stk
20035467	110 x 50	22,47
20035468	110 x 75	24,25

**T-stuk 2 x mof/1 x spie 87,5°**

Materiaal: PVC  
 Keurmerk: KOMO BRL 52100  
 Kleur: Blauw  
 RAL 5012  
 Type aansluiting 1: felsmanchetmof  
 Type aansluiting 2: felsmanchetmof  
 Type aansluiting 3: spie  
 Hoek 1: 87,5°

Prijsgroep: S60

Art nr.	d (mm)	Prijs €/stk
20035471	110	22,47
20035472	125	54,03

**T-stuk 2 x mof/1 x spie 90°**

Materiaal: PVC  
 Keurmerk: KOMO BRL 52100  
 Kleur: Blauw  
 RAL 5012  
 Type aansluiting 1: felsmanchetmof  
 Type aansluiting 2: felsmanchetmof  
 Type aansluiting 3: spie  
 Hoek 1: 90°

Prijsgroep: S60

Art nr.	d (mm)	Prijs €/stk
20035473	160	113,38

**Verloop T-stuk 2 x mof/1 x spie 90°**

Materiaal: PVC  
 Keurmerk: KOMO BRL 52100  
 Kleur: Blauw  
 RAL 5012  
 Type aansluiting 1: felsmanchetmof  
 Type aansluiting 2: felsmanchetmof  
 Type aansluiting 3: spie  
 Hoek 1: 90°

Prijsgroep: S60

Art nr.	d x d2 (mm)	Prijs €/stk
20035469	110 x 50	22,47
20035470	110 x 75	24,25

**Verlengd closet T-stuk 2 x mof/1 x spie 87,5°**

Materiaal: PVC  
 Kleur: Blauw  
 RAL 5012  
 Type aansluiting 1: felsmanchetmof  
 Type aansluiting 2: felsmanchetmof  
 Type aansluiting 3: spie  
 Hoek 1: 87,5°

Prijsgroep: S60

Art nr.	d x d2 (mm)	l (mm)	Prijs €/stk
20035463	110 x 110	406	69,22

**Verlengd closet T-stuk inbouwmof 2 x mof/1 x spie 87,5°**

Materiaal: PVC  
 Kleur: Blauw  
 RAL 5012  
 Type aansluiting 1: felsmanchetmof  
 Type aansluiting 2: felsmanchetmof  
 Type aansluiting 3: spie  
 Hoek 1: 87,5°

Prijsgroep: S00

Art nr.	d x d2 (mm)	l (mm)	Prijs €/stk
20040777	110 x 110	448	61,69

**T-stuk 3 x mof 45°**

Materiaal: PVC  
 Keurmerk: KOMO BRL 52100  
 Kleur: Blauw  
 RAL 5012  
 Type aansluiting 1: felsmanchetmof  
 Type aansluiting 2: felsmanchetmof  
 Type aansluiting 3: felsmanchetmof  
 Hoek 1: 45°

Prijsgroep: S60

Art nr.	d (mm)	Prijs €/stk
20035474	50	11,75
20035475	75	16,16
20035476	90	21,46
20035477	110	28,49
20035478	125	54,03
20035479	160	93,88

**Verloop T-stuk 3 x mof 45°**

Materiaal: PVC  
 Keurmerk: KOMO BRL 52100  
 Kleur: Blauw  
 RAL 5012  
 Type aansluiting 1: felsmanchetmof  
 Type aansluiting 2: lijmmof  
 Type aansluiting 3: felsmanchetmof  
 Hoek 1: 45°

Prijsgroep: S60

Art nr.	d x d2 (mm)	Prijs €/stk
20035480	110 x 50	22,47
20035481	110 x 75	24,25

**T-stuk 3 x mof 87,5°**

Materiaal: PVC  
 Keurmerk: KOMO BRL 52100  
 Kleur: Blauw  
 RAL 5012  
 Type aansluiting 1: felsmanchetmof  
 Type aansluiting 2: felsmanchetmof  
 Type aansluiting 3: felsmanchetmof  
 Hoek 1: 87,5°

Prijsgroep: S60

Art nr.	d (mm)	Prijs €/stk
20035487	110	28,49
20035488	125	54,01

**T-stuk 3 x mof 90°**

Materiaal: PVC  
 Keurmerk: KOMO BRL 52100  
 Kleur: Blauw  
 RAL 5012  
 Type aansluiting 1: felsmanchetmof  
 Type aansluiting 2: felsmanchetmof  
 Type aansluiting 3: felsmanchetmof  
 Hoek 1: 90°

Prijsgroep: S60

Art nr.	d (mm)	Prijs €/stk
20035482	50	11,75
20035483	75	16,16
20035484	90	20,86
20035489	160	113,90

**Verloop T-stuk 3 x mof 90°**

Materiaal: PVC  
 Keurmerk: KOMO BRL 52100  
 Kleur: Blauw  
 RAL 5012  
 Type aansluiting 1: felsmanchetmof  
 Type aansluiting 2: felsmanchetmof  
 Type aansluiting 3: felsmanchetmof  
 Hoek 1: 90°

Prijsgroep: S60

Art nr.	d x d2 (mm)	Prijs €/stk
20035485	110 x 50	22,47
20035486	110 x 75	24,25

**Instort T-stuk 2 x mof/1 x vastpuntflens h=7cm 90°**

Materiaal: PP  
 Kleur: Zwart  
 RAL 9011  
 Type aansluiting 1: manchetmof  
 Type aansluiting 2: manchetmof  
 Type aansluiting 3: vastpuntflens  
 Hoek 1: 90°

Prijsgroep: S35

Art nr.	d x d2 (mm)	h (mm)	Prijs €/stk
20035716	110 x 50	170	19,68
20035717	110 x 75	170	21,06

**Inbouwmof mof/spie**

Materiaal: PVC  
 Kleur: Blauw  
 RAL 5012  
 Type aansluiting 1: felsmanchetmof  
 Type aansluiting 2: spie

Prijsgroep: S60

Art nr.	d (mm)	Prijs €/stk
20035499	110	21,05

**Verloop mof/spie**

Materiaal: PVC  
 Keurmerk: KOMO BRL 52100  
 Kleur: Blauw  
 RAL 5012  
 Type aansluiting 1: felsmanchetmof  
 Type aansluiting 2: spie

Prijsgroep: S60

Art nr.	d x d2 (mm)	Prijs €/stk
20035490	75 x 50	8,92
20035491	90 x 50	8,46
20035492	90 x 75	9,30
20035493	110 x 50	8,60
20035494	110 x 75	10,19
20035495	110 x 90	10,69
20035496	125 x 110	17,13
20035497	160 x 110	19,75
20035498	160 x 125	20,71

### Overgangsstuk 2 x mof

Materiaal: PVC  
 Keurmerk: KOMO BRL 52100  
 Kleur: Blauw  
 RAL 5012  
 Type aansluiting 1: felsmanchetmof  
 Type aansluiting 2: lijmmof

Prijsgroep: S60

Art nr.	d (mm)	Prijs €/stk
20035420	50	5,33
20035421	75	5,82
20035422	110	6,47



### Doorvoerbeugel M10

Materiaal: Elektrolytisch verzinkt staal  
 Bevestigingsmethode: M10

Prijsgroep: S60

Art nr.	d (mm)	Draad	Prijs €/stk
20035505	50	M10	7,53
20035506	75	M10	13,76
20035507	90	M10	13,99
20035508	110	M10	14,38
20035509	125	M10	15,05
20035510	160	M10	18,25



### Dubbele vastpuntbeugel

Materiaal: Elektrolytisch verzinkt staal

Prijsgroep: S60

Art nr.	d (mm)	Prijs €/stk
20035500	75	21,35
20035501	90	27,93
20035502	110	22,06
20035503	125	23,35
20035504	160	26,52



Glijmiddelen vindt u in hoofdstuk 23:  
 Lijmen en kitten





**DYKASONO**

# Geluiddempende PVC binnenriolering

Perfect aansluitbaar op alle binnenrioleringssystemen





# Rioleringsystemen van PP

De rubber manchetverbinding van PP rioleringsystemen heeft het grote voordeel dat de verbinding flexibel, verdraaibaar en demontabel blijft.

De verbinding is hierdoor zeer eenvoudig. Op de buis en rubber manchet ring wordt DYKA glijmiddel aangebracht waarna de aangeschuide buis in het hulpstuk kan worden gestoken. De verbinding blijft hierdoor nastelbaar bij montage.

## Fixatie

Fixatie van het leidingsysteem moet uit de beugels komen, daarom dient hier aandacht aan te worden besteed bij ontwerp en montage, zie hiervoor onze montage handleiding.

## Prefab-sets

Als u ons vertelt wat u wilt, maken wij het. Op basis van een (digitale) tekening, door u aangeleverd, stellen wij prefab-leidingdelen samen in diverse diameters en met alle hulpstukken. En natuurlijk wordt alles keurig verpakt en op de bouwplaats afgeleverd.

## Voordelen prefab:

- Geen zaag- las- en lijmwerk op de bouwplaats
- Verbindingsfouten uitgesloten
- Veel tijdwinst
- Geen weersinvloeden
- Geen extra bouwplaatsvoorzieningen nodig



**PP afvoerbuis met KOMO keur wit**

Materiaal: PP  
 Keurmerk: KOMO BRL 2042  
 Kleur: Wit  
 RAL 9016  
 Type aansluiting 1: spie

Prijsgroep: S34

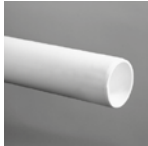

Art nr.	d x e (mm)	Ø inw. (mm)	l (m)	Prijs €/m
20023557	32 x 3,0	26,0	4	5,88
20023559	40 x 3,0	34,0	4	7,52
20023561	50 x 3,0	44,0	4	9,87
20023563	110 x 3,4	103,2	4	23,15

**Steekmof 2 x mof**

Materiaal: PP  
 Keurmerk: KOMO BRL 2042  
 Kleur: Wit  
 RAL 9016  
 Type aansluiting 1: manchetmof  
 Type aansluiting 2: manchetmof

Prijsgroep: S35



Art nr.	d (mm)	Prijs €/stk
20023565	32	2,08
20023567	40	2,60
20023569	50	2,71
20023570	110	8,13

**Overschuifmof 2 x mof**

Materiaal: PP  
 Keurmerk: KOMO BRL 2042  
 Kleur: Wit  
 RAL 9016  
 Type aansluiting 1: manchetmof  
 Type aansluiting 2: manchetmof

Prijsgroep: S35



Art nr.	d (mm)	Prijs €/stk
20023571	32	2,25
20023572	40	2,64
20023573	50	2,97
20023574	110	7,50

**Bocht mof/spie 45°**

Materiaal: PP  
 Keurmerk: KOMO BRL 2042  
 Kleur: Wit  
 RAL 9016  
 Type aansluiting 1: manchetmof  
 Type aansluiting 2: spie  
 Hoek 1: 45°

Prijsgroep: S35



Art nr.	d (mm)	Prijs €/stk
20023578	32	2,08
20023579	40	2,25
20023580	50	3,30
20023581	110	10,35

**Bocht mof/spie 90°**

Materiaal: PP  
 Keurmerk: KOMO BRL 2042  
 Kleur: Wit  
 RAL 9016  
 Type aansluiting 1: manchetmof  
 Type aansluiting 2: spie  
 Hoek 1: 90°

Prijsgroep: S35



Art nr.	d (mm)	Prijs €/stk
20023582	32	2,71
20023583	40	3,07
20023584	50	3,49
20023585	110	10,71

Glijmiddelen vindt u in hoofdstuk 23: Lijmen en katten

**Bocht 2 x mof 45°**

Materiaal: PP  
 Keurmerk: KOMO BRL 2042  
 Kleur: Wit  
 RAL 9016  
 Type aansluiting 1: manchetmof  
 Type aansluiting 2: manchetmof  
 Hoek 1: 45°

Prijsgroep: S35

Art nr.	d (mm)	Prijs €/stk
20023587	32	2,64
20023589	40	2,71
20023591	50	4,04
20023592	110	10,18

**Bocht 2 x mof 90°**

Materiaal: PP  
 Keurmerk: KOMO BRL 2042  
 Kleur: Wit  
 RAL 9016  
 Type aansluiting 1: manchetmof  
 Type aansluiting 2: manchetmof  
 Hoek 1: 90°

Prijsgroep: S35

Art nr.	d (mm)	Prijs €/stk
20023593	32	3,10
20023595	40	3,34
20023597	50	4,18
20023598	110	11,12

**T-stuk 2 x mof/1 x spie 45°**

Materiaal: PP  
 Keurmerk: KOMO BRL 2042  
 Kleur: Wit  
 RAL 9016  
 Type aansluiting 1: manchetmof  
 Type aansluiting 2: manchetmof  
 Type aansluiting 3: spie  
 Hoek 1: 45°

Prijsgroep: S35

Art nr.	d (mm)	Prijs €/stk
20035719	40	4,77
20035721	50	6,58

**T-stuk 2 x mof/1 x spie 90°**

Materiaal: PP  
 Keurmerk: KOMO BRL 2042  
 Kleur: Wit  
 RAL 9016  
 Type aansluiting 1: manchetmof  
 Type aansluiting 2: manchetmof  
 Type aansluiting 3: spie  
 Hoek 1: 90°

Prijsgroep: S35

Art nr.	d (mm)	Prijs €/stk
20039361	40	4,96
20035726	50	7,37
20035727	110	15,52

**T-stuk 3 x mof 45°**

Materiaal: PP  
 Keurmerk: KOMO BRL 2042  
 Kleur: Wit  
 RAL 9016  
 Type aansluiting 1: manchetmof  
 Type aansluiting 2: manchetmof  
 Type aansluiting 3: manchetmof  
 Hoek 1: 45°

Prijsgroep: S35

Art nr.	d (mm)	Prijs €/stk
20023599	32	5,16
20023601	40	5,61
20023604	50	6,99

**T-stuk 3 x mof 90°**

Materiaal: PP  
 Keurmerk: KOMO BRL 2042  
 Kleur: Wit  
 RAL 9016  
 Type aansluiting 1: manchetmof  
 Type aansluiting 2: manchetmof  
 Type aansluiting 3: manchetmof  
 Hoek 1: 90°

Prijsgroep: S35

Art nr.	d (mm)	Prijs €/stk
20039364	40	6,40
20023611	50	8,21
20023612	110	17,83

**Verloop T-stuk 3 x mof 45°**

Materiaal: PP  
 Keurmerk: KOMO BRL 2042  
 Kleur: Wit  
 RAL 9016  
 Type aansluiting 1: manchetmof  
 Type aansluiting 2: manchetmof  
 Type aansluiting 3: manchetmof  
 Hoek 1: 45°

Prijsgroep: S35

Art nr.	d x d2 (mm)	Prijs €/stk
20023603	50 x 40	7,07

**T-stuk 3 x mof 90°**

Materiaal: PP  
 Keurmerk: KOMO BRL 2042  
 Kleur: Wit  
 RAL 9016  
 Type aansluiting 1: manchetmof  
 Type aansluiting 2: manchetmof  
 Type aansluiting 3: manchetmof  
 Hoek 1: 90°

Prijsgroep: S35

Art nr.	d (mm)	Prijs €/stk
20023605	32	5,61

### Verloop stroom T-stuk 3 x mof 90°

Materiaal: PP  
Keurmerk: KOMO BRL 2042  
Kleur: Wit  
RAL 9016  
Type aansluiting 1: manchetmof  
Type aansluiting 2: manchetmof  
Type aansluiting 3: manchetmof  
Hoek 1: 90°

Prijsgroep: S35



Art nr.	d x d2 (mm)	Prijs €/stk
20023609	50 x 40	8,26

### Verlooring centrisc spie/mof

Materiaal: PP  
Keurmerk: KOMO BRL 2042  
Kleur: Wit  
RAL 9016  
Type aansluiting 1: spie  
Type aansluiting 2: manchetmof

Prijsgroep: S35



Art nr.	d x d2 (mm)	Prijs €/stk
20023613	40 x 32	2,40
20023615	50 x 32	2,50
20023616	50 x 40	3,34

### Zadel met klikaansluiting wit

Materiaal: PP  
Kleur: Wit

Prijsgroep: T02



Art nr.	d (mm)	Prijs €/stk
20021890	32	1,03
20021893	40	1,22
20021896	50	1,47

### Omegazadel wit

Materiaal: PVC  
Kleur: Wit

Prijsgroep: T02



Art nr.	d (mm)	Prijs €/stk
20021882	32	0,67
20021884	40	0,80
20021886	50	1,00

### Snapbeugel wit

Materiaal: PP  
Kleur: Wit  
Bevestigingsmethode: M6

Prijsgroep: S35



Art nr.	d (mm)	Draad	Prijs €/stk
20023623	32	M6	3,15
20023624	40	M6	3,39
20023625	50	M6	3,64

DYKA levert PP  
binnenriolering ook  
als prefab. Kijk voor  
meer informatie op  
[www.dyka.nl](http://www.dyka.nl)



**PP afvoerbuis met KOMO keur zwart**

Materiaal: PP  
 Keurmerk: KOMO BRL 2042  
 Kleur: Zwart  
 RAL 9011  
 Type aansluiting 1: spie  
 Type aansluiting 2: spie

Prijsgroep: S34



Art nr.	d x e (mm)	Ø inw. (mm)	l (m)	Prijs €/m
20023369	32 x 3,0	26,0	5	5,33
20023372	40 x 3,0	34,0	5	6,49
20023375	50 x 3,0	44,0	5	8,57
20023378	75 x 3,0	69,0	5	12,85
20023381	90 x 3,0	84,0	5	16,57
20023384	110 x 3,4	103,2	5	20,20
20023387	125 x 3,9	117,2	5	22,89
20023390	160 x 4,9	150,2	5	35,70

**Steekmof 2 x mof**

Materiaal: PP  
 Keurmerk: KOMO BRL 2042  
 Kleur: Zwart  
 RAL 9011  
 Type aansluiting 1: manchetsmof  
 Type aansluiting 2: manchetsmof

Prijsgroep: S35



Art nr.	d (mm)	Prijs €/stk
20023392	32	1,73
20023393	40	1,99
20023394	50	2,25
20023395	75	4,07
20023396	90	6,44
20023397	110	6,19
20023398	125	8,21
20023399	160	16,38

**PP standleidingbuis mof/spie zwart**

Materiaal: PP  
 Kleur: Zwart  
 RAL 9011  
 Type aansluiting 1: spie  
 Type aansluiting 2: mof

Prijsgroep: S35



Art nr.	d x e (mm)	Ø inw. (mm)	l (m)	Prijs €/stk
20035692	75 x 1,9	71,2	2,6	32,61
20035693 <sup>1)</sup>	110 x 2,7	104,6	2,6	53,94

1) Voorzien van manchetsmof, toe te passen in combinatie met een instort T-stuk.

**Overschuifmof 2 x mof**

Materiaal: PP  
 Keurmerk: KOMO BRL 2042  
 Kleur: Zwart  
 Type aansluiting 1: manchetsmof  
 Type aansluiting 2: manchetsmof

Prijsgroep: S35



Art nr.	d (mm)	Prijs €/stk
20023400	32	1,73
20023401	40	1,99
20023402	50	2,25
20023403	75	4,07
20023404	90	6,44
20023405	110	6,19
20023406	125	8,21
20023407	160	21,30

**Verdraaibare bocht mof/spie 0-30°**

Materiaal: PP  
 Kleur: Zwart  
 RAL 9011  
 Type aansluiting 1: manchetsmof  
 Type aansluiting 2: spie  
 Hoek 1: 0-30°

Prijsgroep: S35



Art nr.	d (mm)	Prijs €/stk
20023417	110	23,17

**Bocht mof/spie 15°**

Materiaal: PP  
 Keurmerk: KOMO BRL 2042  
 Kleur: Zwart  
 RAL 9011  
 Type aansluiting 1: manchetsmof  
 Type aansluiting 2: spie  
 Hoek 1: 15°

Prijsgroep: S35



Art nr.	d (mm)	Prijs €/stk
20023408	40	2,25
20023409	50	3,30
20023410	75	5,83
20023411	110	8,87

**Bocht mof/spie 30°**

Materiaal: PP  
 Keurmerk: KOMO BRL 2042  
 Kleur: Zwart  
 RAL 9011  
 Type aansluiting 1: manchetmof  
 Type aansluiting 2: spie  
 Hoek 1: 30°

Prijsgroep: S35

	Art nr.	d (mm)	Prijs €/stk
	20023412	32	2,25
	20023413	40	2,25
	20023414	50	3,30
	20023415	75	5,83
	20023416	110	8,87

**Bocht mof/spie 45°**

Materiaal: PP  
 Keurmerk: KOMO BRL 2042  
 Kleur: Zwart  
 RAL 9011  
 Type aansluiting 1: manchetmof  
 Type aansluiting 2: spie  
 Hoek 1: 45°

Prijsgroep: S35

	Art nr.	d (mm)	Prijs €/stk
	20023418	32	1,73
	20023419	40	1,84
	20023420	50	2,71
	20023421	75	4,90
	20023422	90	7,65
	20023423	110	7,77
	20023424	125	11,71
	20023425	160	29,09

**Bocht mof/spie 90°**

Materiaal: PP  
 Keurmerk: KOMO BRL 2042  
 Kleur: Zwart  
 RAL 9011  
 Type aansluiting 1: manchetmof  
 Type aansluiting 2: spie  
 Hoek 1: 90°

Prijsgroep: S35

	Art nr.	d (mm)	Prijs €/stk
	20023426	32	2,25
	20023427	40	2,47
	20023428	50	2,84
	20023429	75	5,45
	20023430	90	8,36
	20023431	110	8,70
	20023432	125	13,78
	20023433	160	33,57

**Verdraibare bocht 2 x mof 0-30°**

Materiaal: PP  
 Kleur: Zwart  
 RAL 9011  
 Type aansluiting 1: manchetmof  
 Type aansluiting 2: manchetmof  
 Hoek 1: 0-30°

Prijsgroep: S35

	Art nr.	d (mm)	Prijs €/stk
	20023434	110	23,17

**Bocht 2 x mof 45°**

Materiaal: PP  
 Keurmerk: KOMO BRL 2042  
 Kleur: Zwart  
 RAL 9011  
 Type aansluiting 1: manchetmof  
 Type aansluiting 2: manchetmof  
 Hoek 1: 45°

Prijsgroep: S35

	Art nr.	d (mm)	Prijs €/stk
	20023435	32	1,99
	20023436	40	2,25
	20023437	50	3,15
	20023438	75	4,90
	20023439	90	7,45
	20023440	110	7,77
	20023441	125	11,71
	20023442	160	33,28

**Bocht 2 x mof 90°**

Materiaal: PP  
 Keurmerk: KOMO BRL 2042  
 Kleur: Zwart  
 RAL 9011  
 Type aansluiting 1: manchetmof  
 Type aansluiting 2: manchetmof  
 Hoek 1: 90°

Prijsgroep: S35

	Art nr.	d (mm)	Prijs €/stk
	20023443	32	2,60
	20023444	40	2,84
	20023445	50	3,25
	20023446	75	5,81
	20023447	90	8,77
	20023448	110	8,97
	20023449	125	14,16
	20023450	160	38,41

**Verloopbocht 2 x mof 90°**

Materiaal: PP  
 Keurmerk: KOMO BRL 2042  
 Kleur: Zwart  
 RAL 9011  
 Type aansluiting 1: manchetmof  
 Type aansluiting 2: manchetmof  
 Hoek 1: 90°

Prijsgroep: S35

	Art nr.	d x d2 (mm)	Prijs €/stk
	20035705	75 x 50	5,09

Glijmiddelen vindt u  
 in hoofdstuk 23:  
 Lijmen en kitten

**T-stuk 2 x mof/1 x spie 45°**

Materiaal: PP  
 Keurmerk: KOMO BRL 2042  
 Kleur: Zwart  
 RAL 9011  
 Type aansluiting 1: manchetmof  
 Type aansluiting 2: manchetmof  
 Type aansluiting 3: spie  
 Hoek 1: 45°

Prijsgroep: S35

Art nr.	d (mm)	Prijs €/stk
20023451	40	4,02
20023453	50	5,29
20023456	75	8,73
20023459	110	12,95
20023461	125	20,40
20023462	160	56,31

**Verloop T-stuk 2 x mof/1 x spie 45°**

Materiaal: PP  
 Keurmerk: KOMO BRL 2042  
 Kleur: Zwart  
 RAL 9011  
 Type aansluiting 1: manchetmof  
 Type aansluiting 2: manchetmof  
 Type aansluiting 3: spie  
 Hoek 1: 45°

Prijsgroep: S35

Art nr.	d x d2 (mm)	Prijs €/stk
20023454	75 x 40	7,80
20023455	75 x 50	7,80
20023457	110 x 50	11,05
20023458	110 x 75	12,10
20023460	125 x 110	19,84

**T-stuk 2 x mof/1 x spie 90°**

Materiaal: PP  
 Keurmerk: KOMO BRL 2042  
 Kleur: Zwart  
 RAL 9011  
 Type aansluiting 1: felsmanchetmof  
 Type aansluiting 2: felsmanchetmof  
 Type aansluiting 3: spie  
 Hoek 1: 90°

Prijsgroep: S35

Art nr.	d (mm)	Prijs €/stk
20039360	40	4,22
20023471	110	12,45

**T-stuk 3 x mof 45°**

Materiaal: PP  
 Keurmerk: KOMO BRL 2042  
 Kleur: Zwart  
 RAL 9011  
 Type aansluiting 1: manchetmof  
 Type aansluiting 2: manchetmof  
 Type aansluiting 3: manchetmof  
 Hoek 1: 45°

Prijsgroep: S35

Art nr.	d (mm)	Prijs €/stk
20023475	32	4,22
20023476	40	4,47
20023478	50	5,61
20023481	75	9,08
20023482	90	11,83
20023486	110	14,55
20023488	125	18,78
20023490	160	58,59

**Verloop T-stuk 3 x mof 45°**

Materiaal: PP  
 Keurmerk: KOMO BRL 2042  
 Kleur: Zwart  
 RAL 9011  
 Type aansluiting 1: manchetmof  
 Type aansluiting 2: manchetmof  
 Type aansluiting 3: manchetmof  
 Hoek 1: 45°

Prijsgroep: S35

Art nr.	d x d2 (mm)	Prijs €/stk
20023477	50 x 40	6,70
20023479	75 x 40	8,48
20023480	75 x 50	8,73
20023483	110 x 40	12,23
20023484	110 x 50	12,52
20023485	110 x 75	12,73
20023487	125 x 110	17,27
20023489	160 x 110	57,03

**T-stuk 3 x mof 90°**

Materiaal: PP  
 Keurmerk: KOMO BRL 2042  
 Kleur: Zwart  
 RAL 9011  
 Type aansluiting 1: manchetmof  
 Type aansluiting 2: manchetmof  
 Type aansluiting 3: manchetmof  
 Hoek 1: 90°

Prijsgroep: S35

Art nr.	d (mm)	Prijs €/stk
20023491	32	4,47
20039363	40	5,19
20023495	50	5,66
20023500	90	10,33
20023504	110	14,16

**T-stuk 3 x mof h=17cm 90°**

Materiaal: PP  
 Kleur: Zwart  
 RAL 9011  
 Type aansluiting 1: manchetmof  
 Type aansluiting 2: manchetmof  
 Type aansluiting 3: manchetmof  
 Hoek 1: 90°

Prijsgroep: S35

Art nr.	d (mm)	h (mm)	Prijs €/stk
20023499	75	170	11,08

**Stroom T-stuk 2 x mof/1 x spie 90°**

Materiaal: PP  
 Keurmerk: KOMO BRL 2042  
 Kleur: Zwart  
 RAL 9011  
 Type aansluiting 1: manchetmof  
 Type aansluiting 2: manchetmof  
 Type aansluiting 3: spie  
 Hoek 1: 90°

Prijsgroep: S35

Art nr.	d (mm)	Prijs €/stk
20023467	75	8,26
20044074	110	12,10
20023474	125	21,94

**Stroom T-stuk 3 x mof 90°**

Materiaal: PP  
 Keurmerk: KOMO BRL 2042  
 Kleur: Zwart  
 RAL 9011  
 Type aansluiting 1: manchetmof  
 Type aansluiting 2: manchetmof  
 Type aansluiting 3: manchetmof  
 Hoek 1: 90°

Prijsgroep: S35

Art nr.	d (mm)	Prijs €/stk
20023498	75	10,01
20044075	110	13,77
20023507	125	21,06
20023510	160	53,15

**Verloop stroom T-stuk 3 x mof 90°**

Materiaal: PP  
 Keurmerk: KOMO BRL 2042  
 Kleur: Zwart  
 RAL 9011  
 Type aansluiting 1: manchetmof  
 Type aansluiting 2: manchetmof  
 Type aansluiting 3: manchetmof  
 Hoek 1: 90°

Prijsgroep: S35

Art nr.	d x d2 (mm)	Prijs €/stk
20023493	50 x 40	7,45
20023496	75 x 40	8,03
20023497	75 x 50	7,92
20023501	110 x 40	10,67
20023502	110 x 50	11,33
20023503	110 x 75	12,01
20023506	125 x 110	18,63
20023508	160 x 110	57,03
20023509	160 x 125	49,98

**Verloop stroom T-stuk 2 x mof/1 x spie 90°**

Materiaal: PP  
 Keurmerk: KOMO BRL 2042  
 Kleur: Zwart  
 RAL 9011  
 Type aansluiting 1: manchetmof  
 Type aansluiting 2: manchetmof  
 Type aansluiting 3: spie  
 Hoek 1: 90°

Prijsgroep: S35

Art nr.	d x d2 (mm)	Prijs €/stk
20023466	75 x 50	7,65
20023468	110 x 40	10,71
20023469	110 x 50	10,40
20023470	110 x 75	11,91
20023473	125 x 110	20,72

**Instort T-stuk 2 x mof/1 x vastpuntflens h=17cm 90°**

Materiaal: PP  
 Kleur: Zwart  
 RAL 9011  
 Type aansluiting 1: manchetmof  
 Type aansluiting 2: manchetmof  
 Type aansluiting 3: vastpuntflens  
 Hoek 1: 90°

Prijsgroep: S35

Art nr.	d x d2 (mm)	h (mm)	Prijs €/stk
20035716	110 x 50	170	19,68
20035717	110 x 75	170	21,06

**Verlengd closet T-stuk 2 x mof/1 x spie 90°**

Materiaal: PP  
 Kleur: Zwart  
 RAL 9011  
 Type aansluiting 1: manchetmof  
 Type aansluiting 2: manchetmof  
 Type aansluiting 3: spie  
 Hoek 1: 90°

Prijsgroep: S35

Art nr.	d x d2 (mm)	l (mm)	Prijs €/stk
20035700	110 x 110	443	32,42

**Verlengd closet T-stuk met inbouw mof 2 x mof/1 x spie 90°**

Materiaal: PP  
 Kleur: Zwart  
 RAL 9011  
 Type aansluiting 1: manchetmof  
 Type aansluiting 2: manchetmof  
 Type aansluiting 3: spie  
 Hoek 1: 90°

Prijsgroep: S35

Art nr.	d x d2 (mm)	l (mm)	Prijs €/stk
20035699	75 x 110	475	41,08

**Verlengde inbouwstof mof/spie**

Materiaal: PP  
 Kleur: Zwart  
 RAL 9011  
 Type aansluiting 1: manchetmof  
 Type aansluiting 2: spie

Prijsgroep: S35



Art nr.	d (mm)	l (mm)	Prijs €/stk
20035701	110	549	12,60

**Inbouwstof mof/spie**

Materiaal: PP  
 Kleur: Zwart  
 RAL 9011  
 Type aansluiting 1: manchetmof  
 Type aansluiting 2: spie

Prijsgroep: S35



Art nr.	d (mm)	l (mm)	Prijs €/stk
20035702	75	188	7,45
20050954	110	250	12,99

**Verloping excentrisch spie/mof**

Materiaal: PP  
 Keurmerk: KOMO BRL 2042  
 Kleur: Zwart  
 RAL 9011  
 Type aansluiting 1: spie  
 Type aansluiting 2: manchetmof

Prijsgroep: S35



Art nr.	d x d2 (mm)	Prijs €/stk
20023514	75 x 40	4,22
20023515	75 x 50	4,25
20023516	90 x 40	4,64
20023517	90 x 50	4,64
20023519	110 x 40	4,77
20023520	110 x 50	4,77
20023521	110 x 75	4,47
20023522	110 x 90	5,81
20023523 <sup>1</sup>	125 x 110	7,77
20023524 <sup>1</sup>	160 x 110	16,15
20023525 <sup>1</sup>	160 x 125	16,94

1) Vorm wijkt af.

**Verloping centrisch spie/mof**

Materiaal: PP  
 Keurmerk: KOMO BRL 2042  
 Kleur: Zwart  
 RAL 9011  
 Type aansluiting 1: spie  
 Type aansluiting 2: manchetmof

Prijsgroep: S35



Art nr.	d x d2 (mm)	Prijs €/stk
20023511	40 x 32	1,88
20023512	50 x 32	1,94
20023513	50 x 40	2,64
20023518	90 x 75	4,64

**Afsluitkap (om de buis)**

Materiaal: PP  
 Kleur: Zwart  
 RAL 9011  
 Type aansluiting 1: manchetmof

Prijsgroep: S35



Art nr.	d (mm)	Prijs €/stk
20023533	110	9,01
20023534	125	7,45

**Afsluitkap (in de mof)**

Materiaal: PP  
 Kleur: Zwart  
 RAL 9011  
 Type aansluiting 1: spie

Prijsgroep: S35



Art nr.	d (mm)	Prijs €/stk
20023535	32	0,94
20023536	40	1,07
20023537	50	1,09
20035694	75	2,51
20035695	110	4,19
20036690 <sup>1</sup>	160	9,64

1) Afwijkend model.

**Klembeugel voor afsluitkap (in de mof)**

Niet geschikt voor volvulsystemen of inpandige HWA.

Prijsgroep: S35



Art nr.	Maatvoering (mm)	Prijs €/stk
20035710	50	8,57
20035711	75	7,86
20035712	110	11,10

**PE speciedeksel**

Passend om de buis en in de mof. Niet verlijmbaar.

Materiaal: PE  
 Kleur: Rood  
 Type aansluiting 1: mof/spie

Prijsgroep: T02



Art nr.	d (mm)	Prijs €/stk
20022304	32	0,99
20022306	40	0,99
20022308	50	1,02
20022313	75	1,34
20022361	90	1,41
20022319	110	1,51
20022320	125	1,62
20022324	160	2,56



### Eindstuk met schroefdeksel spie

Passend in de mof. Monteren met fixatiemiddel.

Materiaal: PP  
 Kleur: Zwart  
 RAL 9011  
 Type aansluiting 1: spie  
 Type aansluiting 2: schroefdeksel

Prijsgroep: S35



Art nr.	d (mm)	Prijs €/stk
20036599	75	11,18
20036600	110	10,60

### Ontstoppingsstuk met schroefdeksel mof/spie

Materiaal: PP  
 Keurmerk: KOMO BRL 2042  
 Kleur: Zwart  
 RAL 9011  
 Type aansluiting 1: manchetmof  
 Type aansluiting 2: schroefdeksel  
 Type aansluiting 3: spie

Prijsgroep: S35



Art nr.	d (mm)	Prijs €/stk
20023526	110	20,31

### Ontstoppingsstuk met schroefdeksel 2 x mof

Materiaal: PP  
 Keurmerk: KOMO BRL 2042  
 Kleur: Zwart  
 RAL 9011  
 Type aansluiting 1: manchetmof  
 Type aansluiting 2: schroefdeksel  
 Type aansluiting 3: manchetmof

Prijsgroep: S35



Art nr.	d (mm)	Prijs €/stk
20023528	110	20,50
20023529	125	29,51

### Gevelontstoppingsstuk met schroefdeksel 2 x mof

Materiaal: PP  
 Keurmerk: KOMO BRL 2042  
 Kleur: Zwart  
 RAL 9011  
 Type aansluiting 1: manchetmof  
 Type aansluiting 2: manchetmof  
 Type aansluiting 3: schroefdeksel

Prijsgroep: S35



Art nr.	d (mm)	Prijs €/stk
20023530	110	27,24

### Sifon mof/spie

Materiaal: PP  
 Kleur: Zwart  
 RAL 9011  
 Type aansluiting 1: manchetmof  
 Type aansluiting 2: spie

Prijsgroep: S35



Art nr.	d x d2 (mm)	Prijs €/stk
20035696	75 x 75	40,32

### Sifon met schroefdeksel mof/spie

Materiaal: PP  
 Kleur: Zwart  
 RAL 9011  
 Type aansluiting 1: manchetmof  
 Type aansluiting 2: spie

Prijsgroep: S35



Art nr.	d x d2 (mm)	Prijs €/stk
20035697	110 x 110	35,27

### P-sifon met schroefdeksel 2 x mof

Materiaal: PP  
 Kleur: Zwart  
 RAL 9011  
 Type aansluiting 1: manchetmof  
 Type aansluiting 2: manchetmof

Prijsgroep: S35



Art nr.	d x d2 (mm)	Prijs €/stk
20035698	110 x 110	41,52

### Sifonbocht 90°

Wordt toegepast in combinatie met een rubberen overgangsring.

Materiaal: PP  
 Kleur: Zwart  
 RAL 9011  
 Type aansluiting 1: manchetmof  
 Type aansluiting 2: mof  
 Hoek 1: 90°

Prijsgroep: S35



Art nr.	d x d2 (mm)	Prijs €/stk
20023538	40 x 40	8,21
20023539	50 x 50	8,48

### Losse rubberen overgangsring

Rubberen overgangsringen worden toegepast voor overgang van metaal op PP.

Materiaal: SBR  
 Kleur: Zwart  
 Type aansluiting 1: spie  
 Type aansluiting 2: mof

Prijsgroep: T02



Art nr.	bereik (mm)	bereik 2 (mm)	Prijs €/stk
20020650	40	20 - 34	1,84
20020651	50	30 - 34	2,08
20020652	50	40 - 44	2,03

### Zadel met klikaansluiting zwart

Materiaal: PP  
Kleur: Zwart

Prijsgroep: T02

Art nr.	d (mm)	Prijs €/stk
20021891	32	0,97
20021894	40	1,03
20021897	50	1,39

### Omegazadel zwart

Materiaal: PVC  
Kleur: Zwart

Prijsgroep: T02

Art nr.	d (mm)	Prijs €/stk
20035713	32	0,42
20035714	40	0,55
20035715	50	0,82

### Snapbeugel zwart

Materiaal: PP  
Kleur: Zwart  
Bevestigingsmethode: M6

Prijsgroep: S35

Art nr.	d (mm)	Draad	Prijs €/stk
20023540	32	M6	2,60
20023541	40	M6	2,71
20023542	50	M6	3,07
20023543 <sup>1</sup>	75	M8	3,64

1) Bevestigingsmethode: M8.

### Ophangbeugel zwart

Beugel met schroef voor toepassing met montage oog of inslagpen.

Materiaal: PVC  
Kleur: Zwart

Prijsgroep: T02

Art nr.	d (mm)	Prijs €/stk
20021921	32	1,44
20021923	40	1,53
20021925	50	1,62
20021929	75	1,75
20021945	90	1,86
20021938	110	1,88
20021940	125	2,15
20021942	160	2,57

### Montage oog

Prijsgroep: T02

Art nr.	Type	Maatvoering (mm)	Prijs €/stk
20021487	Kunststof	M6	1,23
20021489	Kunststof	M8	1,23



# Geluiddempende PP binnenriolering

Voor als het stil moet zijn



Sinds de introductie van DykaStil zijn er duizenden projecten uitgevoerd met dit geluidarme binnenriolering-systeem. Met name toepasbaar in omgevingen waar men strenge eisen stelt aan lage geluidsniveaus voor een afvoerinstallatie.

Het mineraal versterkte polypropeen (RAU-PP) absorbeert het geluid in combinatie met de speciaal ontwikkelde beugels met rubberinlage. Hierdoor is een extra akoestische isolatie niet nodig. Dit scheelt installatiekosten én installatietijd.

Begrijpelijk dus dat DykaStil veel toegepast wordt in:

- Hotels.
- Ziekenhuizen
- Zorgcentra
- Winkelcentra
- Hoogbouw
- Woningbouw
- Scholen

Voor het aanbrengen van een geluidsarm binnenrioleringssysteem kunt u gebruik maken van het DykaStil programma gemaakt uit mineraal versterkt materiaal. Voor het optimaal gebruik maken van de geluidsdempende eigenschappen van het systeem raden wij u aan de technische brochure te raadplegen. T.b.v. vrij verval binnenrioleringssystemen.

4

**DykaStil buis mof/spie**

Materiaal: RAUPP  
 Kleur: Wit  
 RAL 9003  
 Type aansluiting 1: manchetsmof  
 Type aansluiting 2: spie

Prijsgroep: S46



Art nr.	d x e (mm)	Ø inw. (mm)	l (m)	Prijs €/stk
20035299	50 x 1,8	46,4	3	53,11
20035300	75 x 1,9	71,2	3	63,43
20035301	90 x 2,3	85,4	3	76,33
20035302	110 x 2,7	104,6	3	86,65
20035303	125 x 3,1	118,8	3	124,72
20035304	160 x 4,0	152,0	3	153,57

**DykaStil buis**

Materiaal: RAUPP  
 Kleur: Wit  
 RAL 9003  
 Type aansluiting 1: spie  
 Type aansluiting 2: spie

Prijsgroep: S46



Art nr.	d x e (mm)	Ø inw. (mm)	l (m)	Prijs €/m
20035298	110 x 2,7	104,6	5	28,90

**Steekmof 2 x mof**

Materiaal: RAUPP  
 Kleur: Wit  
 RAL 9003  
 Type aansluiting 1: manchetsmof  
 Type aansluiting 2: manchetsmof

Prijsgroep: S47



Art nr.	d (mm)	Prijs €/stk
20035305	50	4,72
20035306	75	5,18
20035307	90	5,74
20035308	110	6,23
20035309	125	14,49
20035310	160	73,15

**Overschuifmof 2 x mof**

Materiaal: RAUPP  
 Kleur: Wit  
 RAL 9003  
 Type aansluiting 1: manchetsmof  
 Type aansluiting 2: manchetsmof

Prijsgroep: S47



Art nr.	d (mm)	Prijs €/stk
20035311	50	5,18
20035312	75	7,14
20035313	90	8,14
20035314	110	9,47
20035315	125	15,69
20035316	160	93,27

**Bocht mof/spie 15°**

Materiaal: RAUPP  
 Kleur: Wit  
 RAL 9003  
 Type aansluiting 1: manchetsmof  
 Type aansluiting 2: spie  
 Hoek 1: 15°

Prijsgroep: S47



Art nr.	d (mm)	Prijs €/stk
20035317	50	5,18
20035318	75	6,92
20035319	90	12,00
20035320	110	12,37
20035321	125	19,23

**Bocht mof/spie 30°**

Materiaal: RAUPP  
 Kleur: Wit  
 RAL 9003  
 Type aansluiting 1: manchetsmof  
 Type aansluiting 2: spie  
 Hoek 1: 30°

Prijsgroep: S47



Art nr.	d (mm)	Prijs €/stk
20035322	50	5,36
20035323	75	7,23
20035324	90	11,46
20035325	110	12,65
20035326	125	20,06

**Bocht mof/spie 45°**

Materiaal: RAUPP  
 Kleur: Wit  
 RAL 9003  
 Type aansluiting 1: manchetmof  
 Type aansluiting 2: spie  
 Hoek 1: 45°

Prijsgroep: S47

Art nr.	d (mm)	Prijs €/stk
20035327	50	5,65
20035328	75	7,68
20035329	90	12,18
20035330	110	13,21
20035331	125	21,23
20035332	160	43,95

**Verlengde bocht mof/spie 45°**

Materiaal: RAUPP  
 Kleur: Wit  
 RAL 9003  
 Type aansluiting 1: manchetmof  
 Type aansluiting 2: spie  
 Hoek 1: 45°

Prijsgroep: S47

Art nr.	d x d2 (mm)	l (mm)	Prijs €/stk
20035373	110 x 110	316	26,45

**Bocht mof/spie 67°**

Materiaal: RAUPP  
 Kleur: Wit  
 RAL 9003  
 Type aansluiting 1: manchetmof  
 Type aansluiting 2: spie  
 Hoek 1: 67°

Prijsgroep: S47

Art nr.	d (mm)	Prijs €/stk
20035333	50	10,44
20035334	75	11,16
20035335	110	18,90
20035336	125	25,14

**Bocht mof/spie 87°**

Materiaal: RAUPP  
 Kleur: Wit  
 RAL 9003  
 Type aansluiting 1: manchetmof  
 Type aansluiting 2: spie  
 Hoek 1: 87°

Prijsgroep: S47

Art nr.	d (mm)	Prijs €/stk
20035337	50	6,78
20035338	75	7,85
20035339	90	13,42
20035340	110	14,07
20035341	125	24,19
20035342	160	49,98

**T-stuk 2 x mof/1 x spie 45°**

Materiaal: RAUPP  
 Kleur: Wit  
 RAL 9003  
 Type aansluiting 1: manchetmof  
 Type aansluiting 2: manchetmof  
 Type aansluiting 3: spie  
 Hoek 1: 45°

Prijsgroep: S47

Art nr.	d (mm)	Prijs €/stk
20035343	50	10,44
20035345	75	14,36
20035347	90	19,06
20035350	110	25,31
20035352	125	48,01
20035355	160	190,55

**Verloop T-stuk 2 x mof /1 x spie 45°**

Materiaal: RAUPP  
 Kleur: Wit  
 RAL 9003  
 Type aansluiting 1: manchetmof  
 Type aansluiting 2: manchetmof  
 Type aansluiting 3: spie  
 Hoek 1: 45°

Prijsgroep: S47

Art nr.	d x d2 (mm)	Prijs €/stk
20035344	75 x 50	12,59
20035346	90 x 50	17,56
20035348	110 x 50	19,97
20035349	110 x 75	21,54
20035351	125 x 110	42,06
20035353	160 x 110	102,26
20035354	160 x 125	117,49

**T-stuk 2 x mof/1 x spie 87°**

Materiaal: RAUPP  
 Kleur: Wit  
 RAL 9003  
 Type aansluiting 1: manchetmof  
 Type aansluiting 2: manchetmof  
 Type aansluiting 3: spie  
 Hoek 1: 87°

Prijsgroep: S47

Art nr.	d (mm)	Prijs €/stk
20035356	50	10,44
20035358	75	14,36
20035360 <sup>1)</sup>	90	18,54
20035363	110	25,31
20035365	125	48,00
20035368	160	208,77

1) Uitvoering Stroom T-stuk.



**Verloop T-stuk 2 x mof/1 x spie 87°**

Materiaal: RAUPP  
 Kleur: Wit  
 RAL 9003  
 Type aansluiting 1: manchetmof  
 Type aansluiting 2: manchetmof  
 Type aansluiting 3: spie  
 Hoek 1: 87°

Prijsgroep: S47

Art nr.	d x d2 (mm)	Prijs €/stk
20035357	75 x 50	12,59
20035359	90 x 50	17,56
20035361	110 x 50	19,97
20035362	110 x 75	21,54
20035364	125 x 110	42,06
20035366	160 x 110	112,04
20035367	160 x 125	128,75

**Dubbel haaks T-stuk 3 x mof/1 x spie 87°**

Materiaal: RAUPP  
 Kleur: Wit  
 RAL 9003  
 Type aansluiting 1: manchetmof  
 Type aansluiting 2: manchetmof  
 Type aansluiting 3: manchetmof  
 Type aansluiting 4: spie  
 Hoek 1: 87°  
 Hoek 2: 90°

Prijsgroep: S47

Art nr.	d x d2 (mm)	Prijs €/stk
20035369	110 x 110	65,33

**Parallel T-stuk 2 x mof/1 x spie**

Materiaal: RAUPP  
 Kleur: Wit  
 RAL 9003  
 Type aansluiting 1: manchetmof  
 Type aansluiting 2: manchetmof  
 Type aansluiting 3: spie  
 Hoek 1: 0°

Prijsgroep: S47

Art nr.	d (mm)	Prijs €/stk
20035370	110	65,33

**Verlengd closet T-stuk**

Materiaal: RAUPP  
 Kleur: Wit  
 RAL 9003  
 Type aansluiting 1: manchetmof  
 Type aansluiting 2: manchetmof  
 Type aansluiting 3: spie  
 Hoek 1: 87°

Prijsgroep: S47

Art nr.	d x d2 (mm)	l (mm)	Prijs €/stk
20035371	110 x 110	412	61,47

**Verlengd closet T-stuk inbouwmof 2 x mof/1 x spie 87°**

Materiaal: RAUPP  
 Kleur: Wit  
 RAL 9003  
 Type aansluiting 1: expansiemof  
 Type aansluiting 2: manchetmof  
 Type aansluiting 3: spie  
 Hoek 1: 87°

Prijsgroep: S47

Art nr.	d x d2 (mm)	l (mm)	Prijs €/stk
20035372	110 x 110	412	61,47

**Instort T-stuk 2 x mof/1 x vastpuntflens h=17cm 90°**

Materiaal: PP  
 Kleur: Zwart  
 RAL 9011  
 Type aansluiting 1: manchetmof  
 Type aansluiting 2: manchetmof  
 Type aansluiting 3: vastpuntflens  
 Hoek 1: 90°

Prijsgroep: S35

Art nr.	d x d2 (mm)	h (mm)	Prijs €/stk
20035716	110 x 50	170	19,68
20035717	110 x 75	170	21,06

**Inbouwmof mof/spie**

Materiaal: RAUPP  
 Kleur: Wit  
 RAL 9003  
 Type aansluiting 1: manchetmof  
 Type aansluiting 2: spie

Prijsgroep: S47

Art nr.	d (mm)	Prijs €/stk
20035374	90	15,94
20035375	110	18,69

**Verloop spie/mof**

Materiaal: RAUPP  
 Kleur: Wit  
 RAL 9003  
 Type aansluiting 1: spie  
 Type aansluiting 2: manchetmof

Prijsgroep: S47

Art nr.	d x d2 (mm)	Prijs €/stk
20035376	75 x 50	7,94
20035377	90 x 50	7,22
20035378	90 x 75	7,34
20035379	110 x 50	7,41
20035380	110 x 75	8,78
20035381	110 x 90	9,50
20035382	125 x 110	15,23
20035383	160 x 110	17,55
20035384	160 x 125	18,38

**Afsluitkap (in de mof)**

Materiaal: PP  
 Kleur: Zwart  
 RAL 9011  
 Type aansluiting 1: spie

Prijsgroep: S35

Art nr.	d (mm)	Prijs €/stk
20023537	50	1,09
20035694	75	2,51
20035695	110	4,19

**Klembeugel voor afsluitkap (in de mof)**



Prijsgroep: S35

Art nr.	Maatvoering (mm)	Prijs €/stk
20035710	50	8,57
20035711	75	7,86
20035712	110	11,10

**Ontstoppingsstuk mof/spie**

Voorzien van schroefdeksel.  
 Materiaal: RAUPP  
 Kleur: Wit  
 RAL 9003  
 Type aansluiting 1: manchetsmof  
 Type aansluiting 2: schroefdeksel  
 Type aansluiting 3: spie

Prijsgroep: S47

Art nr.	d (mm)	Prijs €/stk
20035385	75	18,00
20035386	90	18,40
20035387	110	20,68
20035388	125	41,15
20035389	160	162,84

**DykaStil vastpuntbeugel dubbel**

Voorzien van rubberinlage. De montagevoorschriften vindt u in onze technische brochure DykaStil.

Materiaal: Elektrolytisch verzinkt staal  
 Bevestigingsmethode: M10

Prijsgroep: S47

Art nr.	d (mm)	Draad	Prijs €/stk
20035396	75	M10	16,83
20035397	90	M10	17,28
20035398	110	M10	17,40
20035399	125	M10	18,42
20035400	160	M10	20,92

**DykaStil vastpuntbeugel M8**

Met rubberen inlage. Strakke passing.

Materiaal: Elektrolytisch verzinkt staal  
 Bevestigingsmethode: M8

Prijsgroep: S47

Art nr.	d (mm)	Draad	Prijs €/stk
20035390	50	M8	3,40

**DykaStil vastpuntbeugel M10**

Met rubberen inlage. Strakke passing.

Materiaal: Elektrolytisch verzinkt staal  
 Bevestigingsmethode: M10

Prijsgroep: S47

Art nr.	d (mm)	Draad	Prijs €/stk
20035391	75	M10	8,32
20035392	90	M10	8,49
20035393	110	M10	8,70
20035394	125	M10	9,12
20035395	160	M10	10,86

**DykaStil doorvoerbeugel M8**

Met rubberen inlage. Ruime passing d.m.v. afstandhouder.

Materiaal: Elektrolytisch verzinkt staal  
 Bevestigingsmethode: M8

Prijsgroep: S47

Art nr.	d (mm)	Draad	Prijs €/stk
20035401	50	M8	3,40

**DykaStil doorvoerbeugel M10**

Met rubberen inlage. Ruime passing d.m.v. afstandhouder.

Materiaal: Elektrolytisch verzinkt staal  
 Bevestigingsmethode: M10

Prijsgroep: S47

Art nr.	d (mm)	Draad	Prijs €/stk
20035402	75	M10	8,53
20035403	90	M10	8,68
20035404	110	M10	8,91
20035405	125	M10	9,32
20035406	160	M10	11,29



# Voor **veeleisende** installaties

PE leidingsystemen kunnen uitstekend worden gebruikt in situaties waar een hoge slagvastheid en flexibiliteit nodig zijn.

PE is bestand tegen zowel koude als warme vloeistoffen en is chemisch resistent voor de meeste chemicaliën. PE leidingsystemen worden dan ook gebruikt voor veeleisende afvoerinstallaties.

PE is uitermate geschikt om te worden ingestort. Dit komt met name door de hoge slagvastheid en lage elasticiteitsmodulus van het materiaal. Bij zeer lage temperaturen, tot  $-40^{\circ}\text{C}$ , behoudt PE een grote weerstand tegen schokken en stoten. Het kan alle mogelijke situaties op de bouwplaats aan.

## **Bestand tegen hoge temperaturen**

PE verdraagt kortstondig temperaturen van  $100^{\circ}\text{C}$  (zonder drukbelasting). Vandaar dat het probleemloos kan worden toegepast in installaties waarbij heet water wordt afgevoerd.

## **Verbindingsmethode**

Door de vele verbindingsmogelijkheden is PE toepasbaar in praktisch alle bouwsituaties. Elektrolassen en spiegellassen zijn de meest gebruikte methodes.

Buizen

Polyetheen buizen en hulpstukken t.b.v. vrij verval binnenrioleringssystemen.

**PE-80 buis, getemperd**

Materiaal: PE 80 getemperd  
 Keurmerk: KOMO BRL 2005  
 Kleur: Zwart  
 RAL 9011  
 Type aansluiting 1: spie  
 Type aansluiting 2: spie



Prijsgroep: S28

Art nr.	d x e (mm)	Ø inw. (mm)	l (m)	Prijs €/m
20021805	40 x 3,0	34,0	5	4,83
20021808	50 x 3,0	44,0	5	6,19
20021811	63 x 3,0	57,0	5	7,88
20021813	75 x 3,0	69,0	5	9,37
20021815	90 x 3,0	84,0	5	11,40
20021818	110 x 3,4	103,2	5	16,08
20021821	125 x 3,9	117,2	5	20,10
20021824	160 x 4,9	150,2	5	33,47
20021827	200 x 6,2	187,6	5	52,47
20021831 <sup>1</sup>	250 x 7,7	234,6	5	82,62
20021835 <sup>1</sup>	315 x 9,7	295,6	5	130,52

1) Geen KOMO keur en niet getemperd.

**PE-80 buis S12 1/2, getemperd**

Materiaal: PE 80 getemperd  
 Keurmerk: KOMO BRL 2005  
 Kleur: Zwart  
 RAL 9011  
 Type aansluiting 1: spie  
 Type aansluiting 2: spie



Prijsgroep: S28

Art nr.	d x e (mm)	Ø inw. (mm)	l (m)	Prijs €/m
20021805	40 x 3,0	34,0	5	4,83
20021808	50 x 3,0	44,0	5	6,19
20021810	56 x 3,0	50,0	5	6,74
20021811	63 x 3,0	57,0	5	7,88
20021813	75 x 3,0	69,0	5	9,37
20021817	90 x 3,5	83,0	5	13,18
20021820	110 x 4,2	101,6	5	19,39
20021823	125 x 4,8	115,4	5	24,81
20021826	160 x 6,2	147,6	5	40,65
20021828	200 x 7,7	184,6	5	63,32
20048855 <sup>1</sup>	250 x 9,6	230,8	5	98,23
20048856 <sup>1</sup>	315 x 12,1	290,8	5	155,17

1) Geen KOMO keur en niet getemperd.

**Elektrolasmof**

Materiaal: PE  
 Keurmerk: KOMO BRL 2006  
 Kleur: Zwart  
 Type aansluiting 1: elektrolasmof  
 Type aansluiting 2: elektrolasmof



Prijsgroep: S29

Art nr.	d (mm)	Prijs €/stk
20022672	40	6,78
20022673	50	5,83
20022674	56	6,78
20022675	63	7,25
20022676	75	8,40
20022677	90	10,83
20022678	110	11,03
20022679	125	13,64
20022680	160	22,96
20022681 <sup>1</sup>	200	190,82
20022682 <sup>1</sup>	250	274,22
20022683 <sup>1</sup>	315	339,84

1) Geen KOMO keur.

**Overschuifmof**

Materiaal: PE  
 Keurmerk: KOMO BRL 2006  
 Kleur: Zwart  
 Type aansluiting 1: manchetmof  
 Type aansluiting 2: manchetmof



Prijsgroep: S29

Art nr.	d (mm)	Prijs €/stk
20034633	160	212,69
20034634 <sup>1</sup>	200	271,41

1) Geen KOMO keur.

**Steekmof mof/spie**

Alleen geschikt voor spiegellassen. Inclusief speciedeksel.

Materiaal: PE  
 Keurmerk: KOMO BRL 2006  
 Kleur: Zwart  
 Type aansluiting 1: manchetmof  
 Type aansluiting 2: spie



Prijsgroep: S29

Art nr.	d (mm)	Prijs €/stk
20022684	40	5,63
20047005	50	5,06
20022686	63	8,40
20047006	75	9,59
20022688	90	12,45
20047007	110	14,26
20022690	125	19,41
20022691	160	36,94

**Reiniger vindt u in  
 hoofdstuk 23:  
 Lijmen en kitten**

### Snapmof mof/spie

De snapmof kan als steek- en trekvaste mof worden gebruikt. De aanwezigheid van de snapring (naast de rubberen afdichtingsring) kan worden benut om de verbinding tussen buis en snapmof trekvast te maken. Voorwaarde is dat er in de buis een groef wordt gemaakt. Alleen geschikt voor spiegellassen. Inclusief speciedeksel.

Materiaal: PE  
Keurmerk: KOMO BRL 2006  
Kleur: Zwart  
Type aansluiting 1: manchetmof  
Type aansluiting 2: spie

Prijsgroep: S29

Art nr.	d (mm)	Prijs €/stk
20022769	40	6,17
20022770	50	7,12
20022771	63	8,70
20022772	75	9,18
20022773	90	11,28
20022774	110	14,42
20022775	125	16,67
20022776	160	21,93

### Snap-expansiemof

De snap-expansiemof kan als uitzettingsmof worden gebruikt. De aanwezigheid van de snapring (naast de rubberen afdichtingsring) kan worden benut om de verbinding tussen buis en snapmof trekvast te maken. Voorwaarde is dat er in de buis een groef wordt gemaakt. De snap-expansiemof neemt de lengteveranderingen van een buis met een lengte van max. 5 m op. Inclusief speciedeksel.

Materiaal: PE  
Keurmerk: KOMO BRL 2006  
Kleur: Zwart  
Type aansluiting 1: manchetmof  
Type aansluiting 2: spie

Prijsgroep: S29

Art nr.	d (mm)	Prijs €/stk
20022733	40	16,87
20022734	50	16,87
20021444 <sup>1</sup>	56	16,87
20022735 <sup>1</sup>	63	16,87
20022741 <sup>2</sup>	200	182,03
20022742 <sup>2</sup>	250	288,24
20022743 <sup>2</sup>	315	371,01

1) Alleen geschikt voor spiegellassen. 2) Geen KOMO keur, alleen geschikt voor spiegellassen, exclusief speciedeksel.

### Expansiemof met vastpunt

De expansiemof kan als uitzettingsmof worden gebruikt en neemt de lengteveranderingen van een buis met een lengte van max. 6 m op. Inclusief speciedeksel.

Materiaal: PE  
Keurmerk: KOMO BRL 2006  
Kleur: Zwart  
Type aansluiting 1: manchetmof  
Type aansluiting 2: spie

Prijsgroep: S29

Art nr.	d (mm)	Prijs €/stk
20022736	75	16,87
20022737	90	21,25
20022738	110	21,25
20022739	125	30,09
20022740	160	53,99

### Bocht 15° (segment)

Materiaal: PE  
Kleur: Zwart  
Type aansluiting 1: spie  
Type aansluiting 2: spie  
Hoek 1: 15°

Prijsgroep: S29

Art nr.	d (mm)	Prijs €/stk
20048947	110	32,54
20048948	125	58,48
20048949	160	81,27
20048950	200	97,07
20048951	250	134,27
20048952	315	173,39

### Bocht 30° (segment)

Materiaal: PE  
Kleur: Zwart  
Type aansluiting 1: spie  
Type aansluiting 2: spie  
Hoek 1: 30°

Prijsgroep: S29

Art nr.	d (mm)	Prijs €/stk
20048953	110	32,54
20048954	125	58,48
20048955	160	81,27
20048956	200	97,07
20048957	250	136,94
20048958	315	173,39

### Bocht 45°

Materiaal: PE  
Keurmerk: KOMO BRL 2006  
Kleur: Zwart  
Type aansluiting 1: spie  
Type aansluiting 2: spie  
Hoek 1: 45°

Prijsgroep: S29

Art nr.	d (mm)	Prijs €/stk
20022536	40	2,98
20022537	50	2,98
20022538	56	3,45
20022539	63	4,91
20022540	75	6,92
20022541	90	10,83
20022542	110	11,66
20022543	125	15,93
20022544	160	42,51

### Bocht 45° (segment)

Materiaal: PE  
Kleur: Zwart  
Type aansluiting 1: spie  
Type aansluiting 2: spie  
Hoek 1: 45°

Prijsgroep: S29

Art nr.	d (mm)	Prijs €/stk
20022546	200	97,43
20022548	250	136,40
20021380	315	164,61



**Bocht 45° met lang been**

Materiaal: PE  
 Keurmerk: KOMO BRL 2006  
 Kleur: Zwart  
 Type aansluiting 1: spie  
 Type aansluiting 2: spie  
 Hoek 1: 45°

Prijsgroep: S29

Art nr.	d x d2 (mm)	l (mm)	Prijs €/stk
20022523	75 x 75	145	7,22
20022524	90 x 90	150	11,51
20022525	110 x 110	147	12,36

**Bocht 88,5°**

Materiaal: PE  
 Keurmerk: KOMO BRL 2006  
 Kleur: Zwart  
 Type aansluiting 1: spie  
 Type aansluiting 2: spie  
 Hoek 1: 88,5°

Prijsgroep: S29

Art nr.	d (mm)	Prijs €/stk
20022549	40	3,45
20022550	50	3,45
20021381	56	4,37
20022551	63	5,06
20022552	75	8,19
20022553	90	11,46
20022554	110	12,08
20022555	125	22,66
20022556	160	54,75
20022559 <sup>1</sup>	200	150,00
20022561 <sup>1</sup>	250	306,55
20021373 <sup>1</sup>	315	431,59

1) Segment Bocht, hoek 1: 90°.

**Bocht 90° met lang been**

Geschikt voor elektrolassverbinding aan 1 zijde.

Materiaal: PE  
 Keurmerk: KOMO BRL 2006  
 Kleur: Zwart  
 Type aansluiting 1: spie  
 Type aansluiting 2: spie  
 Hoek 1: 90°

Prijsgroep: S29

Art nr.	d x d2 (mm)	l (mm)	Prijs €/stk
20022526	40 x 40	93	3,45
20022527	50 x 50	103	3,62
20022528	63 x 63	130	5,49
20022530	75 x 75	140	9,59
20022531	90 x 90	155	13,64
20022532	110 x 110	270	14,25
20022533	110 x 110	180	14,54
20022534	125 x 125	190	16,69

**Bocht 180°**

Alleen geschikt voor spiegellassen.

Materiaal: PE  
 Keurmerk: KOMO BRL 2006  
 Kleur: Zwart  
 Type aansluiting 1: spie  
 Type aansluiting 2: spie  
 Hoek 1: 180°

Prijsgroep: S29

Art nr.	d (mm)	Prijs €/stk
20022570	50	10,94

**T-stuk 45°**

Materiaal: PE  
 Keurmerk: KOMO BRL 2006  
 Kleur: Zwart  
 Type aansluiting 1: spie  
 Type aansluiting 2: spie  
 Type aansluiting 3: spie  
 Hoek 1: 45°

Prijsgroep: S29

Art nr.	d (mm)	Prijs €/stk
20022572	40	6,06
20022574	50	5,83
20022576	56	7,43
20022579	63	9,11
20022583	75	11,03
20022587	90	14,67
20022593	110	17,46
20022597	125	21,25
20022601	160	64,05
20022605 <sup>1</sup>	200	222,16
20022608 <sup>1</sup>	250	317,71
20022616 <sup>1</sup>	315	463,32

1) Geen KOMO keur. Niet geschikt voor spiegellassen.



Ook leverbaar als prefab-sets.

Vraag naar de mogelijkheden

**Verloop T-stuk 45°**

Materiaal: PE  
 Keurmerk: KOMO BRL 2006  
 Kleur: Zwart  
 RAL 9011  
 Type aansluiting 1: spie  
 Type aansluiting 2: spie  
 Type aansluiting 3: spie  
 Hoek 1: 45°

Prijsgroep: S29



Art nr.	d x d2 (mm)	Prijs €/stk
20022573	50 x 40	5,83
20021429	56 x 40	7,43
20022575	56 x 50	7,43
20022577	63 x 40	8,81
20022578	63 x 50	9,11
20021410	63 x 56	9,11
20022580	75 x 40	10,74
20022581	75 x 50	11,03
20021411	75 x 56	11,03
20022582	75 x 63	10,74
20021412	90 x 40	14,67
20022584	90 x 50	14,67
20021413	90 x 56	20,40
20022585	90 x 63	20,40
20022586	90 x 75	14,67
20022588	110 x 40	17,46
20022589	110 x 50	17,46
20021414	110 x 56	17,46
20022590	110 x 63	17,40
20022591	110 x 75	17,46
20022592	110 x 90	17,46
20022594	125 x 50	19,44
20048940	125 x 56	19,44
20021415	125 x 63	20,62
20022595	125 x 75	21,25
20021416	125 x 90	20,62
20022596	125 x 110	21,25
20021418	160 x 63	94,10
20022598	160 x 75	84,34
20021419	160 x 90	84,34
20022599	160 x 110	64,05
20022600	160 x 125	64,05
20021420 <sup>1</sup>	200 x 75	164,29
20021421 <sup>1</sup>	200 x 90	164,29
20022602 <sup>1</sup>	200 x 110	164,29
20022603 <sup>1</sup>	200 x 125	164,29
20022604 <sup>1</sup>	200 x 160	173,59
20021422 <sup>1</sup>	250 x 75	274,38
20021423 <sup>1</sup>	250 x 90	274,38
20027515 <sup>1</sup>	250 x 110	274,38
20027516 <sup>1</sup>	250 x 125	274,38
20022606 <sup>1</sup>	250 x 160	274,38
20022607 <sup>1</sup>	250 x 200	288,39
20021426 <sup>1</sup>	315 x 90	352,40
20027519 <sup>1</sup>	315 x 110	352,40
20022609 <sup>1</sup>	315 x 125	352,40
20022611 <sup>1</sup>	315 x 160	352,40
20022612 <sup>1</sup>	315 x 200	368,20
20022615 <sup>1</sup>	315 x 250	420,93

1) Geen KOMO keur.

**T-stuk 88,5°**

Materiaal: PE  
 Keurmerk: KOMO BRL 2006  
 Kleur: Zwart  
 Type aansluiting 1: spie  
 Type aansluiting 2: spie  
 Type aansluiting 3: spie  
 Hoek 1: 88,5°

Prijsgroep: S29



Art nr.	d (mm)	Prijs €/stk
20022618	40	6,41
20022620	50	7,53
20022621	56	7,43
20022624	63	9,11
20022629	75	11,03
20022634	90	14,67
20022641	110	18,31
20022648	125	21,25
20022651	160	64,05
20022655 <sup>1</sup>	200	135,82
20022660 <sup>1</sup>	250	188,92
20022666 <sup>1</sup>	315	283,05

1) Geen KOMO keur.

**Verloop T-stuk 88,5°**

Materiaal: PE  
 Keurmerk: KOMO BRL 2006  
 Kleur: Zwart  
 Type aansluiting 1: spie  
 Type aansluiting 2: spie  
 Type aansluiting 3: spie  
 Hoek 1: 88,5°

Prijsgroep: S29



Art nr.	d x d2 (mm)	Prijs €/stk
20022619	50 x 40	7,53
20022625	75 x 40	10,11
20022626	75 x 50	11,03
20022631	90 x 50	13,09
20022633	90 x 75	14,59
20022636	110 x 50	18,31
20022638	110 x 63	16,44
20022639	110 x 75	18,31
20022640	110 x 90	18,31
20022645	125 x 75	18,27
20022646	125 x 90	18,37
20022647	125 x 110	21,25
20022649	160 x 110	64,05
20022652 <sup>1</sup>	200 x 110	130,07
20022653 <sup>1</sup>	200 x 125	130,07
20022654 <sup>1</sup>	200 x 160	133,44
20022658 <sup>1</sup>	250 x 160	185,88
20022659 <sup>1</sup>	250 x 200	188,92
20022662 <sup>1</sup>	315 x 110	212,22
20022663 <sup>1</sup>	315 x 160	212,22
20022664 <sup>1</sup>	315 x 200	219,22
20022665 <sup>1</sup>	315 x 250	224,49

1) Geen KOMO keur.

### Dubbel T-stuk 45°

Materiaal: PE  
 Keurmerk: KOMO BRL 2006  
 Kleur: Zwart  
 Type aansluiting 1: spie  
 Type aansluiting 2: spie  
 Type aansluiting 3: spie  
 Type aansluiting 4: spie  
 Hoek 1: 45°  
 Hoek 2: 180°

Prijsgroep: S29



Art nr.	d x d2 (mm)	Prijs €/stk
20022571	110 x 110	35,04

### Kogel T-stuk 180°

Materiaal: PE  
 Keurmerk: KOMO BRL 2006  
 Kleur: Zwart  
 Type aansluiting 1: spie  
 Type aansluiting 2: spie  
 Type aansluiting 3: spie  
 Type aansluiting 4: spie  
 Hoek 1: 90°  
 Hoek 2: 180°

Prijsgroep: S29



Art nr.	d x d2 (mm)	Prijs €/stk
20022765	110 x 75	42,38
20022766	110 x 90	38,51
20022767	110 x 110	38,51
20022768	125 x 125	44,60

### Broek T-stuk 60°

Materiaal: PE  
 Keurmerk: KOMO BRL 2006  
 Kleur: Zwart  
 Type aansluiting 1: spie  
 Type aansluiting 2: spie  
 Type aansluiting 3: spie  
 Hoek 1: 60°

Prijsgroep: S29



Art nr.	d (mm)	Prijs €/stk
20034600	110	24,06

### Valleiding/Ventilatie T-stuk 90°

Alleen geschikt voor spiegellassen. Zijaansluitingen 3 x Ø 110mm en 3 x Ø 75mm.

Materiaal: PE  
 Keurmerk: KOMO BRL 2006  
 Kleur: Zwart  
 Type aansluiting 1: spie  
 Type aansluiting 2: spie  
 Type aansluiting 3: spie  
 Hoek 1: 90°

Prijsgroep: S29



Art nr.	d (mm)	Prijs €/stk
20034540	110	181,50
20034541	160	357,62

### Stroom T-stuk 88,5°

Materiaal: PE  
 Keurmerk: KOMO BRL 2006  
 Kleur: Zwart  
 Type aansluiting 1: spie  
 Type aansluiting 2: spie  
 Type aansluiting 3: spie  
 Hoek 1: 88,5°

Prijsgroep: S29



Art nr.	d (mm)	Prijs €/stk
20034539	110	18,31

### Verloopstuk centrisch

Materiaal: PE  
 Keurmerk: KOMO BRL 2006  
 Kleur: Zwart  
 Type aansluiting 1: spie  
 Type aansluiting 2: spie

Prijsgroep: S29



Art nr.	d x d2 (mm)	Prijs €/stk
20022505	40 x 32	2,46
20022506	50 x 32	2,52
20022507	50 x 40	2,52
20022508	63 x 50	3,26
20022509	75 x 40	3,76
20022510	75 x 50	3,76
20022511	75 x 63	3,76
20022512	90 x 50	4,91
20022513	90 x 63	4,91
20022514	110 x 50	6,02
20022515	110 x 75	6,02
20022516	110 x 90	6,02
20022517	125 x 90	9,58
20022518	125 x 110	9,58
20022519	160 x 110	21,99
20022520	160 x 125	21,99
20022521 <sup>1</sup>	200 x 160	262,02

1) Geen KOMO keur, alleen geschikt voor spiegellassen.

### Kogel T-stuk 90°

Materiaal: PE  
 Keurmerk: KOMO BRL 2006  
 Kleur: Zwart  
 Type aansluiting 1: spie  
 Type aansluiting 2: spie  
 Type aansluiting 3: spie  
 Type aansluiting 4: spie  
 Hoek 1: 90°  
 Hoek 2: 90°

Prijsgroep: S29



Art nr.	d x d2 (mm)	Prijs €/stk
20022761	110 x 75	42,38
20022762	110 x 90	42,38
20022763	110 x 110	42,38
20022764	125 x 125	44,60

**Verloopstuk excentrisch**

Materiaal: PE  
 Keurmerk: KOMO BRL 2006  
 Kleur: Zwart  
 Type aansluiting 1: spie  
 Type aansluiting 2: spie

Prijsgroep: S29



Art nr.	d x d2 (mm)	Prijs €/stk
20022474	50 x 40	2,46
20048941	56 x 40	3,04
20022475	56 x 50	3,04
20022476	63 x 40	3,25
20022477	63 x 50	3,25
20022478	63 x 56	3,25
20022479	75 x 40	3,86
20022480	75 x 50	3,86
20022481	75 x 56	3,86
20022482	75 x 63	3,86
20022483	90 x 40	4,96
20022484	90 x 50	4,96
20022485	90 x 56	4,96
20022486	90 x 63	4,96
20022487	90 x 75	4,96
20022488	110 x 40	5,58
20022489	110 x 50	5,58
20022490	110 x 56	5,58
20022491	110 x 63	5,58
20022492	110 x 75	5,58
20022493	110 x 90	5,58
20021868	125 x 56	10,67
20021869	125 x 63	10,67
20022494	125 x 75	10,67
20022495	125 x 90	10,67
20022496	125 x 110	10,67
20022497	160 x 110	15,01
20022498	160 x 125	15,01

**Verloopstuk excentrisch lang**

Materiaal: PE  
 Kleur: Zwart  
 Type aansluiting 1: spie  
 Type aansluiting 2: spie

Prijsgroep: S29



Art nr.	d x d2 (mm)	Prijs €/stk
20022499	200 x 110	115,71
20022500	200 x 125	115,71
20022501	200 x 160	115,71
20022502	250 x 200	198,95
20022503	315 x 200	261,68
20022504	315 x 250	261,68

**Eindlaskap vlak**

Ook toepasbaar in combinatie met schroefkoppeling. Alleen geschikt voor spiegellassen.

Materiaal: PE  
 Keurmerk: KOMO BRL 2006  
 Kleur: Zwart  
 Type aansluiting 1: spie

Prijsgroep: S29



Art nr.	d (mm)	Prijs €/stk
20022704	40	5,06
20022705	50	5,06
20022706	63	5,06
20022707	75	5,06
20022708	90	5,06
20022709	110	6,78

**Eindlaskap**

Alleen geschikt voor spiegellassen.

Materiaal: PE  
 Keurmerk: KOMO BRL 2006  
 Kleur: Zwart  
 Type aansluiting 1: spie

Prijsgroep: S29



Art nr.	d (mm)	Prijs €/stk
20022710	125	10,11
20022711	160	33,07

**Eindstuk met schroefdeksel lang**

Materiaal: PE  
 Kleur: Zwart  
 Type aansluiting 1: spie  
 Type aansluiting 2: schroefdeksel

Prijsgroep: S29



Art nr.	d (mm)	Prijs €/stk
20022698	40	7,43
20022699	50	7,43
20022700	63	10,62
20022701	75	15,83
20022702	90	19,41
20022703	110	21,25

**Eindstuk met schroefdeksel kort**

Alleen geschikt voor spiegellassen.

Materiaal: PE  
 Keurmerk: KOMO BRL 2006  
 Kleur: Zwart  
 Type aansluiting 1: spie  
 Type aansluiting 2: schroefdeksel

Prijsgroep: S29



Art nr.	d (mm)	Prijs €/stk
20022670	75	15,51
20022671	110	22,65

### PE speciedeksel

Passend om de buis en in de mof, niet verlijmbaar.

Materiaal: PE  
 Kleur: Rood  
 Type aansluiting 1: mof/spie

Prijsgroep: T02

Art nr.	d (mm)	Prijs €/stk
20022306	40	0,99
20022308	50	1,02
20034448	63	1,20
20022313	75	1,34
20022361	90	1,41
20022319	110	1,51
20022320	125	1,62
20022324	160	2,56

### Ontstoppingsstuk met schroefdeksel

Materiaal: PE  
 Keurmerk: KOMO BRL 2006  
 Kleur: Zwart  
 RAL 9011  
 Type aansluiting 1: spie  
 Type aansluiting 2: schroefdeksel  
 Type aansluiting 3: spie

Prijsgroep: S29

Art nr.	d (mm)	Prijs €/stk
20021399	40	18,46
20021400	50	19,87
20048942	56	20,23
20021401	63	20,33
20021402	75	20,51
20021403	90	28,02
20022667	110	42,13
20022668	125	47,86
20022669	160	88,83
20048943	200	154,47
20048944	250	181,28
20048945	315	252,16

### Schroefkoppeling

Alleen geschikt voor spiegellassen.

Materiaal: PE  
 Keurmerk: KOMO BRL 2006  
 Kleur: Zwart  
 Type aansluiting 1: knel  
 Type aansluiting 2: spie

Prijsgroep: S29

Art nr.	d (mm)	Prijs €/stk
20022692	40	6,92
20022693	50	6,28
20022694	63	9,26
20022695	75	19,32
20022696	90	20,62
20022697	110	21,25

### Kraagbus voor schroefkoppeling

Passend in de schroefkoppeling voor het maken van een trekvast verbinding.

Materiaal: PE  
 Keurmerk: KOMO BRL 2006  
 Kleur: Zwart  
 Type aansluiting 1: spie  
 Type aansluiting 2: spie

Prijsgroep: S29

Art nr.	d (mm)	Prijs €/stk
20022712	40	4,25
20022713	50	3,10
20022714	63	5,83
20022715	75	5,19
20022716	90	7,62
20022717	110	9,26

### Voorlaskraag

Materiaal: PE  
 Keurmerk: KOMO BRL 2006  
 Kleur: Zwart  
 Type aansluiting 1: spie  
 Type aansluiting 2: kraag

Prijsgroep: S29

Art nr.	d (mm)	Prijs €/stk
20022744 <sup>1</sup>	50	19,27
20022745 <sup>1</sup>	63	24,48
20022746 <sup>1</sup>	75	26,49
20022747	90	29,28
20022748	110	32,92
20022749	125	40,59
20022750	160	57,07

1) Alleen geschikt voor spiegellassen.

### Flens, gietijzer epoxy gecoat

Stalen profielflensen epoxy gecoat, boring ND10. PN10/D2501. Voor gebruik in combinatie met bovenstaande voorlaskragen.

Materiaal: Gietijzer GGG-40 epoxy gecoat  
 Belastingklasse: PN16

Prijsgroep: S11

Art nr.	d (mm)	Prijs €/stk
20037344	DN40	24,06
20037345	DN50	25,99
20037346	DN65	30,61
20037347	DN80	34,90
20037348	DN100	37,74
20037349	DN100	57,21
20037350	DN150	70,19

### Flenspakking t.b.v. voorlaskraag

Materiaal: EPDM  
 Kleur: Zwart  
 Belastingklasse: PN10

Prijsgroep: S29

Art nr.	d x d2 (mm)	Prijs €/stk
20034601	50 x DN40	2,95
20034602	63 x DN50	3,98
20034603	75 x DN65	4,18
20034604	90 x DN80	4,30
20034605	110 x DN100	4,69
20034606	125 x DN100	4,69
20034607	160 x DN150	9,01



**Krimpmof**

Krimpmoffen zijn bedoeld voor het eenvoudig aansluiten van PE op beton, gres, koper, RVS, etc. Wordt geleverd inclusief o-ring.

Materiaal: PE  
 Keurmerk: KOMO BRL 2006  
 Kleur: Zwart  
 Type aansluiting 1: spie  
 Type aansluiting 2: krimpmof

Prijsgroep: S29

Art nr.	d x d2 (mm)	Prijs €/stk
20022751	50 x 70	22,82
20022752	50 x 80	22,82
20022753	63 x 85	22,82
20022754	75 x 90	25,26
20022755	75 x 100	25,13
20022756	90 x 110	28,92
20022757	110 x 125	31,33
20022759	125 x 155	41,48
20022760	160 x 195	148,93

**RVS overgangstuk PE-PVC/GY**

Materiaal: RVS  
 Type aansluiting 1: mof  
 Type aansluiting 2: mof

Prijsgroep: S29

Art nr.	d x d2 (mm)	Prijs €/stk
20034592	75 x 76,1	108,19
20034593	110 x 109,0	75,24
20034594	125 x 135,0	121,76
20034595	160 x 161,0	147,01

**Schroefbus spie/binnendraad**

Overige draadverbindingen kunt u samenstellen m.b.v. messing verloopringen. Voor een waterdichte verbinding tussen metalen- en kunststof draadhulpstukken dient u gebruik te maken van een hoge kwaliteit PTFE tape (teflon).

Materiaal: PE  
 Keurmerk: KOMO BRL 2006  
 Kleur: Zwart  
 Type aansluiting 1: spie  
 Type aansluiting 2: binnendraad

Prijsgroep: S29

Art nr.	d x d2 (mm)	Prijs €/stk
20034584	40 x 1"	25,83
20034585	50 x 1"	35,99
20034586	50 x 1 1/4"	35,99
20034587	50 x 1 1/2"	35,99
20034588	63 x 2"	57,93

**Puntstuk spie/buitendraad**

Alleen geschikt voor spiegellassen. Overige draadverbindingen kunt u samenstellen m.b.v. messing verloopringen. Voor een waterdichte verbinding tussen metalen- en kunststof draadhulpstukken dient u gebruik te maken van een hoge kwaliteit PTFE tape (teflon).

Materiaal: PE  
 Keurmerk: KOMO BRL 2006  
 Kleur: Zwart  
 Type aansluiting 1: spie  
 Type aansluiting 2: buitendraad

Prijsgroep: S29

Art nr.	d x d2 (mm)	Prijs €/stk
20034589	50 x 1 1/4"	33,30
20034590	50 x 1 1/2"	40,46
20034591	63 x 2"	57,93

**Aansluitstuk met moer**

Voor een waterdichte verbinding tussen metalen- en kunststof draadhulpstukken dient u gebruik te maken van een hoge kwaliteit PTFE tape (teflon).

Materiaal: PE  
 Keurmerk: KOMO BRL 2006  
 Kleur: Zwart  
 Type aansluiting 1: spie  
 Type aansluiting 2: binnendraad

Prijsgroep: S29

Art nr.	d x d2 (mm)	Prijs €/stk
20034547	40 x 1 1/4"	12,26
20034548	40 x 1 1/2"	12,26
20034550	50 x 1 1/2"	14,66
20034551	50 x 2"	22,29

**P-Sifon**

Materiaal: PE  
 Keurmerk: KOMO BRL 2006  
 Kleur: Zwart  
 Type aansluiting 1: knel  
 Type aansluiting 2: spie

Prijsgroep: S29

Art nr.	d x d2 (mm)	Prijs €/stk
20034626	40 x 40	49,53
20034627	40 x 50	49,53
20034628	50 x 50	49,53

**P-Sifon met kraagbus**

Materiaal: PE  
 Keurmerk: KOMO BRL 2006  
 Kleur: Zwart  
 Type aansluiting 1: spie  
 Type aansluiting 2: spie

Prijsgroep: S29

Art nr.	d x d2 (mm)	Prijs €/stk
20034631	75 x 75	92,07
20034632	110 x 110	128,38

**S-Sifon**

Materiaal: PE  
 Keurmerk: KOMO BRL 2006  
 Kleur: Zwart  
 Type aansluiting 1: knel  
 Type aansluiting 2: spie

Prijsgroep: S29

Art nr.	d x d2 (mm)	Prijs €/stk
20034629	40 x 40	49,53
20034630	50 x 50	49,53

**Sifon aansluitmof**

Alleen geschikt voor spiegellassen. Inclusief speciedeksel.

Materiaal: PE  
 Keurmerk: KOMO BRL 2006  
 Kleur: Zwart  
 Type aansluiting 1: spie  
 Type aansluiting 2: mof

Prijsgroep: S29

Art nr.	d x d2 (mm)	Prijs €/stk
20022718	40 x 46	3,40
20022719	50 x 46	3,29
20022720	50 x 58	3,29

### Sifon aansluitbocht 90°

Alleen geschikt voor spiegellassen. Inclusief speciedeksel.

Materiaal: PE  
Keurmerk: KOMO BRL 2006  
Kleur: Zwart  
Type aansluiting 1: spie  
Type aansluiting 2: mof  
Hoek 1: 90°

Prijsgroep: S29



Art nr.	d x d2 (mm)	Prijs €/stk
20022721	40 x 46	3,86
20022722	50 x 46	4,28
20022723	50 x 58	4,88

### Rubberen overgangsring t.b.v. sifonmof/-bocht

Materiaal: SBR  
Kleur: Zwart  
Type aansluiting 1: spie  
Type aansluiting 2: flexibele mof

Prijsgroep: S29



Art nr.	d x d2 (mm)	bereik 2 (mm)	Prijs €/stk
20022728	50 x 32	32	2,26
20022729	50 x 40	40	2,26
20022730	63 x 32	32	2,40
20022731	63 x 40	40	2,25

### Vloerclouetmof

Alleen geschikt voor spiegellassen.

Materiaal: PE  
Keurmerk: KOMO BRL 2006  
Kleur: Zwart  
Type aansluiting 1: spie  
Type aansluiting 2: mof

Prijsgroep: S29



Art nr.	d x d2 (mm)	Prijs €/stk
20022724	90 x 129	9,82
20022725	110 x 129	9,82

### Rubberen overgangsring t.b.v. vloerclouetmof

Materiaal: SBR  
Kleur: Zwart

Prijsgroep: S29



Art nr.	d (mm)	Prijs €/stk
20022726	129	8,60

### Rubber lippenring

Passend in buis.

Materiaal: SBR  
Kleur: Zwart  
Type aansluiting 1: verjongd spie  
Type aansluiting 2: mof

Prijsgroep: S29



Art nr.	d x d2 (mm)	Prijs €/stk
20034542	57-40 x 63	6,56
20034543	57-50 x 63	6,56
20034544	69-50 x 75	6,56
20034545	69-63 x 75	6,56

### Zadel met klikaansluiting zwart

Materiaal: PP  
Kleur: Zwart

Prijsgroep: T02



Art nr.	d (mm)	Prijs €/stk
20021891	32	0,97
20021894	40	1,03
20021897	50	1,39

### Omegazadel zwart

Materiaal: PVC  
Kleur: Zwart

Prijsgroep: T02



Art nr.	d (mm)	Prijs €/stk
20035713	32	0,42
20035714	40	0,55
20035715	50	0,82

### Snapbeugel zwart

Materiaal: PP  
Kleur: Zwart  
Bevestigingsmethode: M6

Prijsgroep: S35



Art nr.	d (mm)	Draad	Prijs €/stk
20023540	32	M6	2,60
20023541	40	M6	2,71
20023542	50	M6	3,07
20023543 <sup>1)</sup>	75	M8	3,64

1) Bevestigingsmethode: M8.

### Ophangbeugel zwart

Beugel met schroef voor toepassing met montage oog of inslagpen.

Materiaal: PVC  
Kleur: Zwart

Prijsgroep: T02



Art nr.	d (mm)	Prijs €/stk
20021923	40	1,53
20021925	50	1,62
20021929	75	1,75
20021945	90	1,86
20021938	110	1,88
20021940	125	2,15
20021942	160	2,57

### Montage oog

Prijsgroep: T02



Art nr.	Type	Maatvoering (mm)	Prijs €/stk
20021487	Kunststof	M6	1,23
20021489	Kunststof	M8	1,23

**Beugel met 1/2" moer**

Materiaal: Elektrolytisch verzinkt staal  
Bevestigingsmethode: 1/2"

Prijsgroep: S29

Art nr.	d (mm)	Draad	Prijs €/stk
20034553	40	1/2"	6,35
20034554	50	1/2"	6,60
20049483	56	1/2"	13,22
20034555	63	1/2"	7,17
20034556	75	1/2"	7,44
20034557	90	1/2"	7,71
20034558	110	1/2"	7,79
20034559	125	1/2"	8,78
20034560	160	1/2"	9,46

**Inleggarnituur (halfschaal) t.b.v. beugels met 1/2" moer**

Ten behoeve van vastpuntbeugeling voor PE. Set van 2 stuks.

Prijsgroep: S29

Art nr.	Maatvoering (mm)	Prijs €/stk
20034102	40	4,09
20034563	50	4,44
20049484	56	13,02
20034564	63	4,70
20034565	75	4,69
20034566	90	4,85
20034567	110	5,52
20034568	125	6,02
20034569	160	6,87

**Beugel met 1" moer**

Materiaal: Elektrolytisch verzinkt staal  
Bevestigingsmethode: 1"

Prijsgroep: S29

Art nr.	d (mm)	Draad	Prijs €/stk
20034561	200	1"	30,53
20034562	250	1"	35,85
20034552	315	1"	36,94

**Beugel met M10 moer**

Materiaal: Elektrolytisch verzinkt staal  
Bevestigingsmethode: M10

Prijsgroep: S29

Art nr.	d (mm)	Draad	Prijs €/stk
20027484	40	M10	4,82
20027485	50	M10	5,02
20027486	56	M10	5,48
20027487	63	M10	5,48
20027488	75	M10	5,66
20027489	90	M10	5,89
20027490	110	M10	5,95
20027491	125	M10	6,68
20027492	160	M10	7,21

**Rol inlegband t.b.v. beugels met 1/2" en 1" moer**

Prijsgroep: S29

Art nr.	Type	Maatvoering (mm)	Prijs €/stk
20034570	Inlegband 10m	31	55,29

**Draadbus elektrolytisch verzinkt 1/2" en 1"**

Prijsgroep: S19

Art nr.	Type	Maatvoering (mm)	Prijs €/stk
20033763	Draadbus	1/2" x 2000	31,78
20033764	Draadbus	1" x 2000	65,09

**Halfschaal verzinkt**

Prijsgroep: S29

Art nr.	Type	Maatvoering (mm)	Prijs €/stk
20034571	Halfschaal	16 x 3000	28,15
20034572	Halfschaal	20 x 3000	30,49
20034573	Halfschaal	25 x 3000	33,68
20034574	Halfschaal	32 x 3000	39,11
20034575	Halfschaal	40 x 3000	27,10
20034576	Halfschaal	50 x 3000	29,14
20034577	Halfschaal	63 x 3000	34,47
20034578	Halfschaal	75 x 3000	38,26
20034579	Halfschaal	90 x 3000	39,74
20034580	Halfschaal	110 x 3000	42,41
20034581	Halfschaal	125 x 3000	49,12
20034582	Halfschaal	160 x 3000	57,31
20034583	Halfschaal	200 x 3000	68,65

**Halfschaal zwart**

Prijsgroep: S29

Art nr.	Type	Maatvoering (mm)	Prijs €/stk
20034611	Halfschaal	40 x 3000	31,29
20034612	Halfschaal	50 x 3000	37,40
20034613	Halfschaal	63 x 3000	42,41
20034614	Halfschaal	75 x 3000	46,88
20034615	Halfschaal	90 x 3000	50,09
20034616	Halfschaal	110 x 3000	56,69
20034617	Halfschaal	125 x 3000	67,63
20034618	Halfschaal	160 x 3000	79,05

**Nylon kabelbinder, breed**

Prijsgroep: S29

Art nr.	Type	Maatvoering (mm)	Prijs €/stk
20035520	Kabelbinder	7,6 / 368	0,69
20035523	Kabelbinder	9,0 / 530	1,47
20035524	Kabelbinder	9,0 / 810	2,06

Ten behoeve van diverse verbindingsmethoden voor PE materialen levert DYKA diverse gereedschappen.

Bij verhuur wordt u een waarborgsom (WBS) in rekening gebracht. Na retournering van de gehuurde artikelen zal deze waarborgsom worden gecrediteerd. Het aantal dagen huur wordt vervolgens in rekening gebracht. Bij een langere huurperiode ontvangt u voor de huur een maandaafrekening.

Elektrolasapparaat				Prijsgroep: S00
Art nr.	Type	Maatvoering (mm)	Prijs €/stk	
20034620	elektrolasapparaat	40 - 160	662,16	

Laskabels elektrolasapparaat Akafusion CB315				Prijsgroep: S00
Art nr.	Type		Prijs €/stk	
20034622	Akafusion laskabel geel		88,87	
20034623	Akafusion laskabel blauw		88,87	

Handlasspiegel				Prijsgroep: S00
Art nr.	Type	Maatvoering (mm)	Prijs €/stk	
20034624	PE Handlasspiegel	40 - 110	356,23	

Elektrolasmachine			
Art nr.			prijs €/stk
20121338	Waarborgsom elektrolasmachine		400,00
20121337	Huur per dag		7,00

Elektrolasmachine, universeel			
T.b.v. Ø 40 t/m 315 mm.			
Art nr.			prijs €/stk
20121340	Waarborgsom elektrolasmachine, universeel		717,39
20121339	Huur per dag		8,00

Handlasspiegel			
T.b.v. Ø 40 t/m 160 mm.			
Art nr.	Type		Prijs €/stk
20121342	Waarborgsom handlasspiegel		350,00
20121341	Huur per dag		6,00

Handlasspiegel			
T.b.v. Ø 50 t/m 160 mm.			
Art nr.	Type		Prijs €/stk
20121343	Waarborgsom handlasspiegel		250,00
20121344	Huur per dag		6,00

Opbouwset - Widos			
Te gebruiken in combinatie met spiegellasmachine 50 t/m 160 mm voor het spiegellassen van diameters 200 t/m 315 mm.			
Art nr.			prijs €/stk
20121345	Waarborgsom		300,00
20121346	Huur per dag		37,00

DYKA levert ook PE binnenriolering als prefab. Kijk voor meer informatie op [www.dyka.nl](http://www.dyka.nl)





**DYKA** Prefab

# Voor alle leidingen in de woning

Sneller en makkelijker werken



## Waar wilt u op besparen?

	A	B	C	D
				
	Buis op maat gezaagd	Buis en hulpstukken op maat gebundeld	Compleet gemonteerde set	Compleet gemonteerde set met ontwerp en advies
Meet en zaagwerk	✓	✓	✓	✓
Afval	✓	✓	✓	✓
Voorraad en handling		✓	✓	✓
Order picken		✓	✓	✓
Transport		✓	✓	✓
Assemblagetijd			✓	✓
Installatietijd			✓	✓
Faalkosten			✓	✓
Ontwerp en advies				✓

6

## DYKA service Klaar voor de samenwerking

DYKA staat klaar voor zijn klanten. Niet alleen met slimme oplossingen, maar ook met de services die u nodig heeft. Weten welke prefab-mogelijkheden het beste bij u passen? Neem contact op met onze specialisten van de afdeling Engineering & Consultancy via: [prefab@dyka.nl](mailto:prefab@dyka.nl) of bel 0521 53 44 70. We helpen u graag verder.



**Producten**  
op maat



**Technisch**  
advies



**Logistieke**  
service



**Altijd bereikbaar**  
en dichtbij



# DYKA Prefab

6

## Sneller en makkelijker werken

Een kwalitatieve installatie opleveren in een steeds kortere bouwtijd met minder mensen is voor veel installateurs en loodgieters een uitdaging. Daarom biedt DYKA u een helpende hand met prefab, van ontwerp volgens bouwbesluit tot extra snelle levering. U kunt kiezen uit verschillende soorten prefab. Van alleen zaagwerk tot kant-en-klare prefab-sets, kies de oplossing die het beste bij u past.

### Met DYKA Prefab

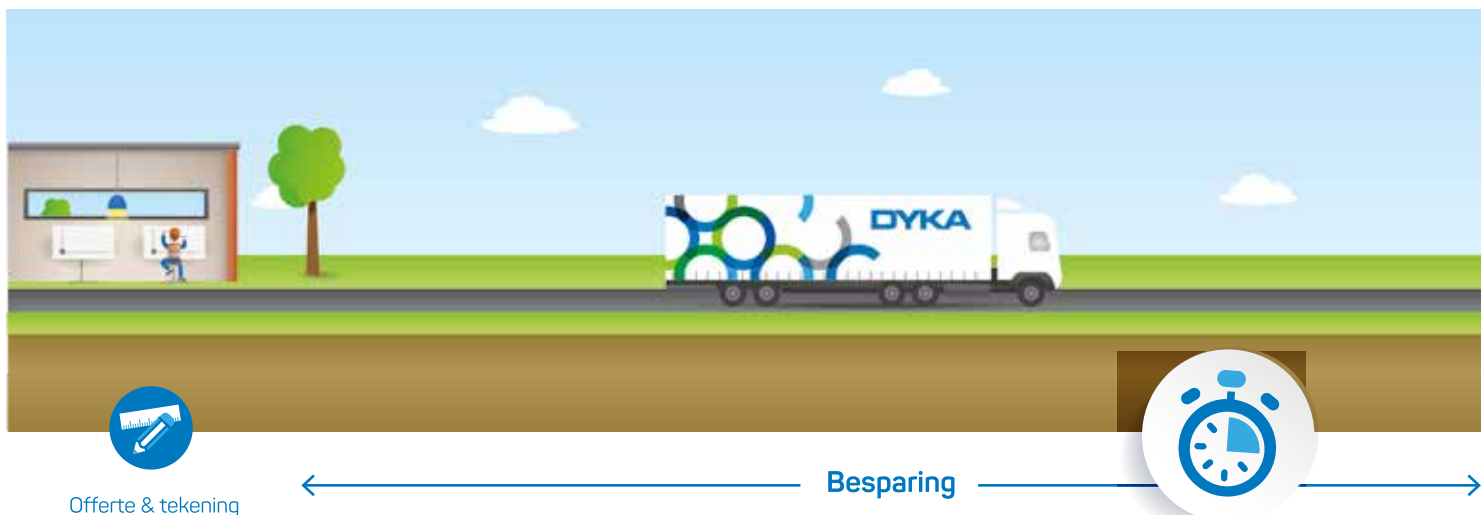

### De traditionele werkwijze



## Werkwijze

De afdeling Engineering & Consultancy ondersteunt u graag met uw prefab-wens. Binnen vijf werkdagen na aanvraag ontvangt u een ontwerp met offerte.

Omdat DYKA 24/7 produceert volgens ISO gecertificeerde processen op twee productielocaties kunnen wij binnen vijf tot zeven werkdagen uw prefab-bestelling leveren op de bouwplaats. Heeft u het nog sneller nodig? Neem dan contact met ons op.

Door gebruik te maken van DYKA's prefab-service bespaart u veel tijd, ruimte aan overbodige opslag, transport, handling en verkleint u de kans op faalkosten. U kunt direct aan de slag op de bouwplaats.

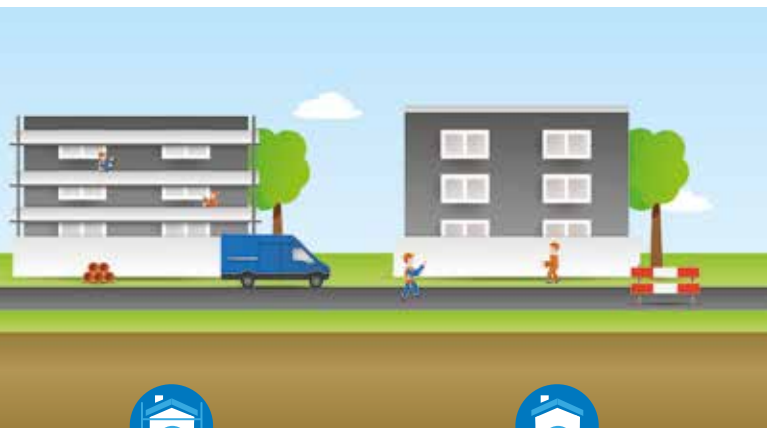

Montage op  
bouwplaats

Installeren/  
afbouw

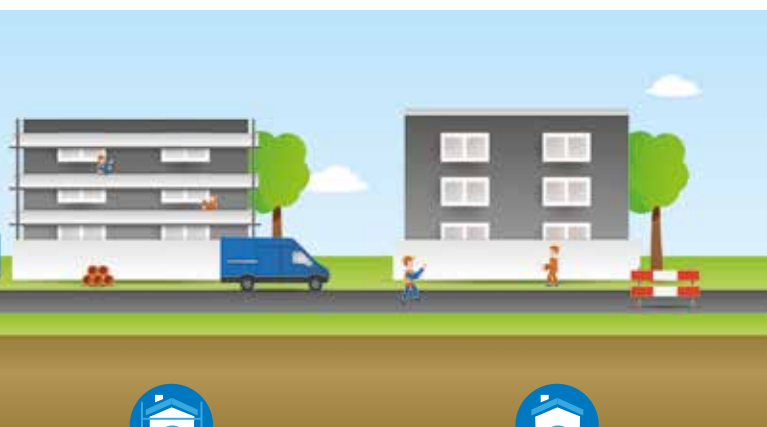

## Compleet productportfolio

1. Riolering: PVC, PP en PE
2. Ventilatie: DYKA AIR
3. Tapwater: Henco en TECE
4. Centrale verwarming: Henco en TECE

Andere prefab-wens? Vraag naar de mogelijkheden.

## Met DYKA Prefab bespaart u op:

- **Logistieke voorbereiding**  
In- en opslag van al het materiaal en geen voorraadbeheer.
- **Werkvoorbereiding**  
U hoeft geen productietekeningen te maken of materiaallijsten bij te houden.
- **Transport**  
De prefab-materialen worden direct op de bouwplaats bezorgd.
- **Werk op de bouwplaats**  
Geen meet-, zaag- en aanschuurwerk op de bouw en ook geen afval. Ook lijm- of laswerk is al voor u gedaan.



**Closetafvoermanchet nr. 3**

Universele afvoermanchet voor aansluiting van de closetpot op rioleringsbuis met een binnendiameter van 100 t/m 110mm. Geschikt voor closetpotten waarbij de aansluiting van de rioleringsbuis in het verlengde van de closetpotuitlaat ligt. Verpakt per stuk in folie.

Materiaal: Evathane  
 Keurmerk: KOMO BRL 2050  
 Kleur: Wit  
 Type aansluiting 1: mof  
 Type aansluiting 2: verjongd spie

Prijsgroep: S21



Art nr.	Type	bereik (mm)	Prijs €/stk
20024061	nr. 3	100 - 110	7,51

**Closetafvoermanchet nr. 7**

Universele, excentrische afvoermanchet voor aansluiting van de closetpot op rioleringsbuis met een binnendiameter van 100 t/m 110mm. Geschikt voor die gevallen waarbij de rioleringsbuis niet recht tegenover de closetpotuitlaat ligt. De sprong bedraagt ± 20mm. Verpakt per stuk in folie.

Materiaal: Evathane  
 Keurmerk: KOMO BRL 2050  
 Kleur: Wit  
 Type aansluiting 1: mof  
 Type aansluiting 2: verjongd spie

Prijsgroep: S21



Art nr.	Type	bereik (mm)	Prijs €/stk
20024074	nr. 7	100 - 110	7,51

**Closetafvoermanchet nr. 4**

Universele afvoermanchet voor aansluiting van de closetpot op rioleringsbuis met een binnendiameter van 116 t/m 125mm. Geschikt voor closetpotten waarbij de aansluiting van de rioleringsbuis in het verlengde van de closetpotuitlaat ligt. Verpakt per stuk in folie.

Materiaal: Evathane  
 Keurmerk: KOMO BRL 2050  
 Kleur: Wit  
 Type aansluiting 1: mof  
 Type aansluiting 2: verjongd spie

Prijsgroep: S21



Art nr.	Type	bereik (mm)	Prijs €/stk
20024062	nr. 4	116 - 125	7,51

**Closetafvoermanchet nr. 8**

Universele, excentrische afvoermanchet voor aansluiting van de closetpot op rioleringsbuis met een binnendiameter van 88 t/m 98mm. Geschikt voor die gevallen waarbij de rioleringsbuis niet recht tegenover de closetpotuitlaat ligt. De sprong bedraagt ± 11mm. Verpakt per stuk in folie.

Materiaal: Evathane  
 Keurmerk: KOMO BRL 2050  
 Kleur: Wit  
 Type aansluiting 1: mof  
 Type aansluiting 2: verjongd spie

Prijsgroep: S21



Art nr.	Type	bereik (mm)	Prijs €/stk
20024075	nr. 8	88 - 98	7,51

**Closetafvoermanchet nr. 5**

Universele, excentrische afvoermanchet voor aansluiting van de closetpot op rioleringsbuis met een binnendiameter van 100 t/m 110mm. Geschikt voor die gevallen waarbij de rioleringsbuis niet recht tegenover de closetpotuitlaat ligt. De sprong bedraagt ± 40mm. Verpakt per stuk in folie.

Materiaal: Evathane  
 Kleur: Wit  
 Type aansluiting 1: mof  
 Type aansluiting 2: spie

Prijsgroep: S21



Art nr.	Type	bereik (mm)	Prijs €/stk
20024076	nr. 5	100 - 110	21,19

**Closetafvoerbocht nr. 301 A**

Universele afvoerbocht voor aansluiting van de closetpot op de riolering met een mof-eind van 110mm. Hoogtemaat 180mm. Verpakt per stuk in folie.

Materiaal: Evathane  
 Keurmerk: KOMO BRL 2050  
 Kleur: Wit  
 Type aansluiting 1: mof  
 Type aansluiting 2: spie

Prijsgroep: S21



Art nr.	Type	bereik (mm)	h (mm)	Prijs €/stk
20024064	nr. 301A	100 - 110	180	11,52

**Closetafvoermanchet nr. 6**

Universele afvoermanchet voor de aansluiting van de closetpot op de rioleringsbuis met een binnendiameter van 100 t/m 110mm. Geschikt voor closetpotten waarbij de aansluiting van de rioleringsbuis in het verlengde van de closetpotuitlaat ligt (b.v. horizontale uitlaat). Verpakt per stuk in folie.

Materiaal: Evathane  
 Keurmerk: KOMO BRL 2050  
 Kleur: Wit  
 Type aansluiting 1: mof  
 Type aansluiting 2: verjongd spie

Prijsgroep: S21



Art nr.	Type	bereik (mm)	Prijs €/stk
20024073	nr. 6	100 - 110	7,51

**Closetafvoerbocht nr. 303 B**

Universele afvoerbocht voor aansluiting van de closetpot op rioleringsbuis met een binnendiameter van 100 t/m 110mm. Verpakt per stuk in folie.

Materiaal: Evathane  
 Keurmerk: KOMO BRL 2050  
 Kleur: Wit  
 Type aansluiting 1: mof  
 Type aansluiting 2: verjongd spie

Prijsgroep: S21



Art nr.	Type	bereik (mm)	h (mm)	Prijs €/stk
20024065	nr. 303B	100 - 110	120	13,12

### Closetafvoerbocht nr. 303 C

Universele afvoerbocht voor aansluiting van de closetpot op de riolering met een mof-eind van 110mm. Hoogtemaat 180mm. Verpakt per stuk in folie.

Materiaal: Evathane  
 Keurmerk: KOMO BRL 2050  
 Kleur: Wit  
 Type aansluiting 1: mof  
 Type aansluiting 2: verjongd spie

Prijsgroep: S21



Art nr.	Type	bereik (mm)	h (mm)	Prijs €/stk
20024066	nr. 303C	100 - 110	180	13,12

### Sierrand nr. 603

Voor een mooiere afwerking van de rioleringsaansluiting kan deze sierrand toegepast worden in combinatie met de verschillende modellen closetafvoerbochten. Verpakt per stuk in folie.

Prijsgroep: S21



Art nr.	Type	Prijs €/stk
20024063	Nr. 603 wit	2,63

### Closetafvoerbocht nr. 303 M

Universele afvoerbocht voor aansluiting van de closetpot op rioleringsbuis met een binnendiameter van 100 t/m 110mm. Hoogtemaat 180mm. Dit model is voorzien van een afvoeraansluiting van 32 t/m 44mm. Verpakt per stuk in folie.

Materiaal: Evathane  
 Keurmerk: KOMO BRL 2050  
 Kleur: Wit  
 Type aansluiting 1: verjongd spie  
 Type aansluiting 2: mof

Prijsgroep: S21



Art nr.	Type	bereik (mm)	h (mm)	Prijs €/stk
20024067	nr. 303M	100 - 110	180	14,85

### Sifonbocht mof/spie

Materiaal: PVC  
 Kleur: Grijs  
 RAL 7037  
 Type aansluiting 1: lijmmof  
 Type aansluiting 2: spie  
 Hoek 1: 135°

Prijsgroep: T02



Art nr.	d (mm)	Prijs €/stk
20034513	110	12,52

### Universeel closet-sprongstuk

Universeel closet-sprongstuk die een sprong mogelijk maakt van 60 t/m 350mm. Voor closetaansluiting van 90 en 110mm d.m.v. rubberen manchetmof en passend in afvoerbuis 110mm. Eenvoudig in te korten dankzij zaagribben (om de 2cm) met lengtematen. Hoogte van de ovale buis is 60mm. De meegeleverde eindplug is PVC verlijmbaar op de naar wens ingekorte buis.

Materiaal: ABS  
 Kleur: Wit  
 Type aansluiting 1: manchetmof  
 Type aansluiting 2: verjongd spie

Prijsgroep: S21



Art nr.	bereik (mm)	Prijs €/stk
20024070	90 - 110	80,91

### Flexibele closetafvoerbocht

Voorzien van metaalspiraal.

Materiaal: PE  
 Kleur: Zwart  
 Type aansluiting 1: mof  
 Type aansluiting 2: spie

Prijsgroep: S21



Art nr.	d x d2 (mm)	Prijs €/stk
20024069	90 x 110	109,97

### Flexibele closetafvoerslang

Voorzien van 2x NKS manchet en metaalspiraal.

Materiaal: PVC  
 Kleur: Wit  
 Type aansluiting 1: verjongd spie  
 Type aansluiting 2: mof

Prijsgroep: S21



Art nr.	d x d2 (mm)	Prijs €/stk
20024068	110 x 110	45,35

**Universeelsifon, wit**

Wordt standaard geleverd in model S voor afvoer naar de vloer. Door toepassing van één bocht ontstaat model P voor afvoer naar de muur.

Materiaal: ABS  
 Kleur: Wit  
 RAL 9016  
 Type aansluiting 1: kraag  
 Type aansluiting 2: lijmmof

Prijsgroep: S24



Art nr.	d x d2 (mm)	Prijs €/stk
20024169	32 x 32	6,25
20024171	40 x 40	8,09
20024173	50 x 50	16,18

**Universeelsifon, grijs**

Wordt standaard geleverd in model S voor afvoer naar de vloer. Door toepassing van één bocht ontstaat model P voor afvoer naar de muur.

Materiaal: ABS  
 Kleur: Grijs  
 RAL 7037  
 Type aansluiting 1: kraag  
 Type aansluiting 2: lijmmof

Prijsgroep: S24



Art nr.	d x d2 (mm)	Prijs €/stk
20024168	32 x 32	4,73
20024170	40 x 40	6,25
20024172	50 x 50	15,48

**Kraagstuk t.b.v. universeelsifon, wit**

Materiaal: ABS  
 Kleur: Wit  
 Type aansluiting 1: spie  
 Type aansluiting 2: kraag

Prijsgroep: S24



Art nr.	d (mm)	Prijs €/stk
20024161	32	2,26
20024163	40	2,26

**Kraagstuk t.b.v. universeelsifon, grijs**

Materiaal: ABS  
 Kleur: Grijs  
 Type aansluiting 1: spie  
 Type aansluiting 2: kraag

Prijsgroep: S24

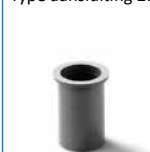

Art nr.	d (mm)	Prijs €/stk
20024160	32	1,69
20024162	40	1,69
20024164	50	1,94

**Wartel t.b.v. universeelsifon, wit**

Prijsgroep: S24



Art nr.	Type	Maatvoering (mm)	Prijs €/stk
20024143	Wartel	1 1/4"	1,31
20024144	Wartel	1 1/2"	1,31
20024145	Wartel	2"	2,10

**Schroefdeksel t.b.v. universeelsifon, wit**

Materiaal: PVC  
 Kleur: Wit  
 RAL 9016  
 Type aansluiting 1: binnendraad

Prijsgroep: S24



Art nr.	d (mm)	Prijs €/stk
20024158	40	1,64

**Schroefdeksel t.b.v. universeelsifon, grijs**

Materiaal: ABS  
 Kleur: Grijs  
 RAL 7037  
 Type aansluiting 1: binnendraad

Prijsgroep: S24



Art nr.	d (mm)	Prijs €/stk
20024157	40	1,37
20038662	50	1,65

**Dekselring t.b.v. universeelsifon**

Materiaal: EPDM

Prijsgroep: S24



Art nr.	d (mm)	Prijs €/stk
20024159	40	0,92
20038668	50	0,92

**Trechter t.b.v. CV condensafvoer, wit**

Toepasbaar als condensafvoer in combinatie met bijv. universeelsifon.

Materiaal: PVC  
 Kleur: Wit  
 RAL 9016  
 Type aansluiting 2: spie

Prijsgroep: S24



Art nr.	d x d2 (mm)	Prijs €/stk
20034429	100 x 40	9,69

**Trechter t.b.v. CV condensafvoer, grijs**

Toepasbaar als condensafvoer in combinatie met bijv. universeelsifon.

Materiaal: PVC  
 Kleur: Grijs  
 RAL 7037  
 Type aansluiting 2: spie

Prijsgroep: S24



Art nr.	d x d2 (mm)	Prijs €/stk
20022242	100 x 40	7,88



### CV condensafvoerset, grijs

Set bestaat uit: trechter, omega zadel, UN Sifon, bocht 45°.

Materiaal: PVC  
 Kleur: Grijs  
 RAL 7037  
 Belastingklasse: Hemelwaterafvoer  
 Type aansluiting 1: trechter  
 Type aansluiting 2: lijmmof

Prijsgroep: S24



Art nr.	d x d2 (mm)	Prijs €/stk
20036547	100 x 40	12,66

### Vloerbuis

Voor aansluiting op plugbekersifon 32mm. Buislengte h.o.h. 17 x 76cm. Verpakt per stuk in folie.

Materiaal: PVC  
 Kleur: Wit  
 RAL 9016  
 Type aansluiting 1: spie  
 Type aansluiting 2: spie  
 Hoek 1: 90°

Prijsgroep: S24



Art nr.	d x d2 (mm)	l (mm)	Prijs €/stk
20024156	32 x 32	760	5,64

### Rozet t.b.v. vloerbuis

Prijsgroep: S24



Art nr.	Type	Maatvoering (mm)	Prijs €/stk
20024154	Rozet wit	32	0,71

### Vloerbuismanchet

Toe te passen voor aansluiting van vloerbuisen 32mm op ingestorte afvoerleidingen 50mm. Manchet past in buis.

Materiaal: Rubber  
 Kleur: Zwart  
 Type aansluiting 1: verjongd spie  
 Type aansluiting 2: mof

Prijsgroep: S24



Art nr.	bereik (mm)	bereik 2 (mm)	Prijs €/stk
20024146	50	32	1,21

### Bekersifon

Materiaal: Kunststof  
 Kleur: Wit  
 Type aansluiting 1: binnendraad  
 Type aansluiting 2: knel

Prijsgroep: S24



Art nr.	d x d2 (mm)	Prijs €/stk
20050570	32 x 1 1/4"	4,59
20050571	40 x 1 1/4"	4,72

### Bekersifon met muurbuis en rozet

Materiaal: Kunststof  
 Kleur: Wit  
 Type aansluiting 1: spie  
 Type aansluiting 2: binnendraad

Prijsgroep: S24



Art nr.	d x d2 (mm)	Prijs €/stk
20050572	32 x 1 1/4"	6,05
20050573	40 x 1 1/4"	6,05

### Plugbekersifon met luxe rubber stop en ketting

Materiaal: Kunststof  
 Kleur: Wit  
 Type aansluiting 1: knel

Prijsgroep: S24



Art nr.	Type	d (mm)	Prijs €/stk
20050574	rubberstop & ketting	32	8,05
20050575	rubberstop & ketting	40	8,05

### Bekersifon met plug

Compleet met roestvaststalen plug 1 1/4" voorzien van verstelbare binnenpijp en stop met plugketting en rozet. Standaard uitvoering zonder muurbuis.

Materiaal: PP  
 Kleur: Wit  
 RAL 9016  
 Type aansluiting 1: knel

Prijsgroep: S24



Art nr.	d x d2 (mm)	Prijs €/stk
20024150	32 x 1 1/4"	5,56

### Muurbuis t.b.v. bekensifon

Materiaal: PVC  
 Kleur: Wit  
 Type aansluiting 1: spie  
 Type aansluiting 2: spie

Prijsgroep: S24



Art nr.	d x e (mm)	Ø inw. (mm)	l (m)	Prijs €/stk
20024153	32 x 3,2	25,6	0,2	1,18

### Buissifon

Wordt standaard geleverd in model S voor afvoer naar de vloer. Door verdraaiing van de 45° bocht ontstaat model P voor afvoer naar de muur. Voorzien van slangtule voor aansluiting (af-)wasmachine.

Materiaal: PP  
 Kleur: Wit  
 RAL 9016  
 Type aansluiting 1: knel  
 Type aansluiting 2: spie  
 Type aansluiting 3: slangtule t.b.v. (af-)wasmachine

Prijsgroep: S24



Art nr.	d x d2 (mm)	Prijs €/stk
20024138	40 x 40 / 50	6,93

**Rozet t.b.v. bekersiston met plug**



Prijsgroep: S24

Art nr.	Type	Maatvoering (mm)	Prijs €/stk
20024154	Rozet wit	32	0,71

**Bovenstuk bekersiston**

Passend op huis van bekersiston 32mm. Bovenstuk, bestaande uit roestvrijstalen plug 1 1/4", rubberringen, stop en kelk. Bovenstuk compleet.

Materiaal: PP  
Kleur: Wit  
RAL 9016  
Type aansluiting 1: spie



Prijsgroep: S24

Art nr.	d x d2 (mm)	Prijs €/stk
20024155	32 x 1 1/4"	4,18

**Plug met stop**

Materiaal: PP  
Kleur: Wit  
RAL 9016  
Type aansluiting 1: buitendraad



Prijsgroep: S24

Art nr.	d x d2 (mm)	Prijs €/stk
20036569	1 1/2" x 70	6,88

**PP flexibele afvoerbuizen**

Spie-einden niet verlijmbaar.

Materiaal: PP  
Kleur: Wit  
RAL 9016  
Type aansluiting 1: spie  
Type aansluiting 2: spie



Prijsgroep: S35

Art nr.	d x d2 (mm)	l (mm)	Prijs €/stk
20035784	40 x 32	600	20,64
20035785	40 x 40	600	18,65

**McAlpine flexibele afvoerbuisknel**

De flexibele afvoerbuisknel is buigbaar tot een hoek van 90°. Uittrekbaar tot 186mm.

Materiaal: PP  
Kleur: Wit  
Type aansluiting 1: klem  
Type aansluiting 2: klem



Prijsgroep: S24

Art nr.	d (mm)	l (mm)	Prijs €/stk
20053777	32	136	20,48
20053778	40	136	20,94
20053779	50	136	23,21

**McAlpine flexibele afvoerbuisknel spie**

De flexibele afvoerbuisknel is buigbaar tot een hoek van 90°. Uittrekbaar tot 186mm.

Materiaal: PP  
Kleur: Wit  
Type aansluiting 1: spie  
Type aansluiting 2: spie



Prijsgroep: S24

Art nr.	d (mm)	l (mm)	Prijs €/stk
20053780	32	136	20,48
20053781	40	136	20,94
20053782	50	136	23,21

**PP S-sifon**

Materiaal: Kunststof  
Kleur: Wit  
Type aansluiting 1: knel  
Type aansluiting 2: binnendraad



Prijsgroep: S24

Art nr.	d x d2 (mm)	Prijs €/stk
20050578	32 x 1 1/4"	6,12
20050579	40 x 1 1/2"	6,12

**McAlpine S-sifon**

Stankslot: min. 60mm. Geen hoogteverstelbaarheid.

Materiaal: PP  
Keurmerk: KOMO BRL 2008  
Kleur: Wit  
Type aansluiting 1: knel  
Type aansluiting 2: knel



Prijsgroep: S24

Art nr.	Type	d x d2 (mm)	Prijs €/stk
20050587	5200	32 x 1 1/4"	7,45
20036573	5215	40 x 1 1/2"	7,23
20036574	5225	40 x 40	7,23

**PP P-sifon**

Materiaal: Kunststof  
Kleur: Wit  
Type aansluiting 1: binnendraad  
Type aansluiting 2: knel



Prijsgroep: S24

Art nr.	d x d2 (mm)	Prijs €/stk
20050576	32 x 1 1/4"	6,12
20050577	40 x 1 1/2"	6,12

**McAlpine P-sifon**

Stankslot: 60mm.

Materiaal: PP  
Keurmerk: KOMO BRL 2008  
Kleur: Wit  
Type aansluiting 1: knel  
Type aansluiting 2: knel



Prijsgroep: S24

Art nr.	Type	d x d2 (mm)	Prijs €/stk
20050588	5230	32 x 1 1/4"	7,45
20036575	5245	40 x 1 1/2"	7,23
20036576 <sup>1)</sup>	5255	40 x 40	7,23

1) Geen hoogteverstelbaarheid.

**PP Universeelsifon**

Materiaal: Kunststof  
 Kleur: Wit  
 Type aansluiting 1: knel  
 Type aansluiting 2: binnendraad

Prijsgroep: S24



Art nr.	d x d2 (mm)	Prijs €/stk
20050580	32 x 1 1/4"	9,39
20050581	40 x 1 1/2"	9,39

**McAlpine wastafelsifon ruimtebesparend**

Materiaal: Kunststof  
 Keurmerk: KOMO BRL 2008  
 Kleur: Wit  
 Type aansluiting 1: knel

Prijsgroep: S24



Art nr.	Type	d x d2 (mm)	Prijs €/stk
20050584	Ruimtebesparend	32 x 1 1/4"	43,29
20050585	Ruimtebesparend	40 x 1 1/2"	43,29

**McAlpine universeelsifon**

Stankslot: 76mm. Hoogteverstelbaarheid maximaal 80mm.

Materiaal: PP  
 Keurmerk: KOMO BRL 2008  
 Kleur: Wit  
 Type aansluiting 1: binnendraad  
 Type aansluiting 2: knel

Prijsgroep: S24



Art nr.	Type	d x d2 (mm)	Prijs €/stk
20050586	5350	32 x 1 1/4"	11,24
20036580	5355	40 x 1 1/2"	11,24

**McAlpine duplo-sifon**

Stankslot: 60mm.

Materiaal: PP  
 Keurmerk: KOMO BRL 2008  
 Kleur: Wit  
 Type aansluiting 1: knel  
 Type aansluiting 2: knel  
 Type aansluiting 3: knel

Prijsgroep: S24



Art nr.	Type	d x d2 (mm)	Prijs €/stk
20036583	5535	40 x 1 1/2"	21,84
20036584 <sup>1</sup>	5537	40 x 1 1/2"	24,24

1) Met wasmachine aansluiting.

**McAlpine universeelsifon met wasmachine aansluiting**

Stankslot: 76mm. Hoogteverstelbaarheid maximaal 80mm.

Materiaal: PP  
 Keurmerk: KOMO BRL 2008  
 Kleur: Wit  
 Type aansluiting 1: binnendraad  
 Type aansluiting 2: knel

Prijsgroep: S24



Art nr.	Type	d x d2 (mm)	Prijs €/stk
20036581	5357	40 x 1 1/2"	12,48

**McAlpine wasmachine T-stuk**

Totale hoogte 115mm. Met slangtule.

Materiaal: PP  
 Keurmerk: KOMO BRL 2008  
 Kleur: Wit  
 Type aansluiting 1: knel  
 Type aansluiting 2: spie

Prijsgroep: S24



Art nr.	Type	d x d2 (mm)	Prijs €/stk
20036587	5505	40 x 40	3,26

**McAlpine universeelsifon met beluchter**

Materiaal: PP  
 Keurmerk: KOMO BRL 2008  
 Kleur: Wit  
 Type aansluiting 1: binnendraad  
 Type aansluiting 2: knel

Prijsgroep: S24



Art nr.	Type	d x d2 (mm)	Prijs €/stk
20050589	5370	32 x 1 1/4"	20,65
20036582	5375	40 x 1 1/2"	20,65

**(Vaat)wasmachine aansluitstuk dubbel recht**

Type aansluiting 1: spie

Prijsgroep: S24



Art nr.	d (mm)	Prijs €/stk
20050582	40	3,77

**McAlpine MacValve sifon**

Sifon zonder waterslot.

Materiaal: Kunststof  
 Keurmerk: KOMO BRL 2008  
 Kleur: Wit  
 Type aansluiting 1: klem  
 Type aansluiting 2: klem

Prijsgroep: S24



Art nr.	Type	d x d2 (mm)	Prijs €/stk
20048841	MacValve-6	32 x 32	65,48
20048843	MacValve-8	32 x 1 1/4"	65,48
20048845	MacValve-7	40 x 40	65,48
20048846	MacValve-11	40 x 1 1/2"	65,48

**McAlpine wasmachine afvoerset**

Set bestaat uit: 1 sifon model S 40 x 40mm (nr. 5225), 1 stuk buis ø 40mm, 60cm lang en 1 klemzadel M6 - 40mm.

Materiaal: PP  
 Kleur: Wit  
 Type aansluiting 1: knel  
 Type aansluiting 2: knel

Prijsgroep: S24



Art nr.	Type	d x d2 (mm)	Prijs €/stk
20036585	5295	40 x 40	16,81

**McAlpine wasmachine inbouw T-stuk**

Met slangtule.

Materiaal: PP  
 Keurmerk: KOMO BRL 2008  
 Kleur: Wit  
 Type aansluiting 1: knel  
 Type aansluiting 2: knel

Prijsgroep: S24



Art nr.	Type	d x d2 (mm)	Prijs €/stk
20036586	5504	40 x 40	8,81

**McAlpine verloopring buitendraad/binnendraad**

Materiaal: PP  
 Keurmerk: KOMO BRL 2008  
 Kleur: Wit  
 Type aansluiting 1: binnendraad  
 Type aansluiting 2: buitendraad

Prijsgroep: S24



Art nr.	d x d2 (mm)	Prijs €/stk
20036589	1 1/4" x 1"	1,83
20036590	1 1/2" x 1 1/4"	1,83
20036591	2" x 1 1/2"	4,54

**McAlpine stroomsifon**

Materiaal: PP  
 Keurmerk: KOMO BRL 2008  
 Kleur: Wit  
 Type aansluiting 1: knel  
 Type aansluiting 2: knel

Prijsgroep: S24



Art nr.	Type	d x d2 (mm)	Prijs €/stk
20036577	5400	32 x 32	15,47
20036578	5405	40 x 40	17,77
20036579	5408	50 x 50	31,63

**Klemring t.b.v. dichting**

Materiaal: Rubber  
 Kleur: Blauw

Prijsgroep: S24



Art nr.	d (mm)	Prijs €/stk
20050583	32	1,21
20036572	40	1,07

**McAlpine overgangstuk**

Overgangstukken met rubberring voor overgangen van o.a. lood op kunststof.

Materiaal: PP  
 Keurmerk: KOMO BRL 2008  
 Kleur: Wit  
 Type aansluiting 1: knel  
 Type aansluiting 2: knel

Prijsgroep: S24



Art nr.	d x d2 (mm)	Prijs €/stk
20036592	1 1/4" x 32	10,98
20036593	1 1/4" x 40	11,58
20036594	1 1/2" x 40	12,10

**McAlpine overgangstuk bocht**

Materiaal: Kunststof  
 Keurmerk: KOMO BRL 2008  
 Kleur: Wit  
 Type aansluiting 1: binnendraad  
 Type aansluiting 2: buitendraad

Prijsgroep: S24



Art nr.	Type	d x d2 (mm)	Prijs €/stk
20048842	Bocht S4U 90°	1 1/4" x 1 1/4"	5,75

**McAlpine overgangstuk adapter**

Materiaal: Kunststof  
 Keurmerk: KOMO BRL 2008  
 Kleur: Wit  
 Type aansluiting 1: klem  
 Type aansluiting 2: buitendraad

Prijsgroep: S24



Art nr.	Type	d x d2 (mm)	Prijs €/stk
20048844	Adapter MCV3	22 x 1 1/4"	16,65

## Riool be- en ontluchting

## Dakdoorvoer riool

Materiaal: PP

Prijsgroep: S22



Art nr.	Maatvoering (mm)	bereik (mm)	Prijs €/stk
20050452	L=950mm	110	35,59

## Plakplaat

Plakplaat 125mm voor dakdoorvoer rioolontluchting 110mm.

Materiaal: Aluminium

Prijsgroep: S22



Art nr.	Type	Maatvoering (mm)	Prijs €/stk
20050623	v dakdoorvoer 110	125	24,30

## Elastipan t.b.v. dakdoorvoer riool

Prijsgroep: S22



Art nr.	Type	Prijs €/stk
20050622	F128 tbv ddv 110	49,26

## Celdex Airseal dakdoorvoer manchets

Prijsgroep: S56



Art nr.	Maatvoering (mm)	Prijs €/stk
20049716	Doorvoer Ø 80-125	24,82
20049717	Doorvoer Ø 115-180	24,82

## Rioolbeluchter

Voor het beluchten van afvoerleidingen binnenshuis. Uitgevoerd met een geleidingssysteem, dat zorgt voor een maximale doorlaat en een goede afsluiting.

Materiaal: ABS

Kleur: Wit

Type aansluiting 1: mof/spie

Prijsgroep: S22



Art nr.	d (mm)	Prijs €/stk
20050385	32-63	25,21
20050386	70-110	48,22

## Rioolbeluchter, Abuplast

Materiaal: PVC

Kleur: Grijs

Type aansluiting 1: lijmmof

Prijsgroep: S22



Art nr.	d (mm)	Prijs €/stk
20021614	32	12,68
20021615	40	12,68
20021616	50	12,68

## Flexibele dakaansluiting rioolontspanning

Alleen geschikt voor rioolontspanning

Materiaal: Kunststof

Prijsgroep: S24



Art nr.	Maatvoering (mm)	d (mm)	Prijs €/stk
20050492	110/125	110	34,32

## Douchesifon combinaties

6

Stel de ideale douchepot voor uw project samen met deze douchesifoncombinaties.

Uit 5 verschillende buitenpotten (3xABS en 2xPP) en 7 verschillende binnensets, kunt u verschillende douchesifons maken.

	Verlijmbare ABS buitenpot, inclusief speciedeksel			Niet verlijmbare PP buitenpot met voorgemonteerde O-ring, inclusief speciedeksel	
	 20024046	 20024044	 20024045	 20035706	 20035707
 ABS Rooster 10x10 20024047	 D10-D	 D10-O	 D10-Z	 MAO 10	 MAZ 10
 ABS Rooster 15x15 20024048	 D15-D	 D15-O	 D15-Z	 MAO 15	 MAZ 15
 RVS Rooster 10x10 20024049	 D10-D-R	 D10-O-R	 D10-Z-R	 MRO 10	 MRZ 10
 RVS Rooster 15x15 20024050	 D15-D-R	 D15-O-R	 D15-Z-R	 MRO 15	 MRZ 15
 RVS Rooster 15x15 20049258	 D15-D-R-G	 D15-O-R-G	 D15-Z-R-G	 MRO 15-G	 MRZ 15-G
 RVS Rooster 15x15 Design Vierkant 20049806	 D15-D-R-GDV	 D15-O-R-GDV	 D15-Z-R-GDV	 MRO 15-GDV	 MRZ 15-GDV
					



Douchesifon, PVC binnenriolering

Douchesifons verlijmbaar in de afmetingen 10 x 10cm en 15 x 15cm met kunststof of massief RVS deksel. Waterslot 50 mm, volgens NEN 3215, uitneembaar om te kunnen reinigen/ontstoppen. Inbouwpot met lage inbouwhoogte van 85-120mm voor 10 x 10cm en 95-130mm voor 15 x 15cm. Hierdoor kunnen de afwerkvloeren dunner gemaakt worden. Uitlaat 50mm, volgens NEN 3215 en bij doorstroommodel 50 en 40mm.

**Buitenpot onderuitloop**

De set bestaat uit: buitenpot, speciedeksel.

Materiaal: ABS  
 Kleur: Wit  
 Type aansluiting 1: lijmof  
 Uitlaatype: onderuitloop

Prijsgroep: T02



Art nr.	d (mm)	Prijs €/stk
20024044	50	3,37

**Buitenpot zijuitloop**

De set bestaat uit: buitenpot, speciedeksel.

Materiaal: ABS  
 Kleur: Wit  
 Type aansluiting 1: lijmof  
 Uitlaatype: zij-uitloop

Prijsgroep: T02



Art nr.	d (mm)	Prijs €/stk
20024045	50	3,37

**Buitenpot doorgaand**

De set bestaat uit: buitenpot, speciedeksel.

Materiaal: ABS  
 Kleur: Wit  
 Type aansluiting 1: lijmof  
 Type aansluiting 2: lijmof  
 Uitlaatype: zij-uitloop

Prijsgroep: T02



Art nr.	d x d2 (mm)	Prijs €/stk
20024046	50 x 40	4,09

**Binnenwerk met ABS rooster**

Het binnenwerk bestaat uit: opzetstuk, waterslot, O-ring en ABS rooster.

Materiaal: ABS  
 Kleur: Wit

Prijsgroep: T02



Art nr.	Type	Maatvoering (mm)	d (mm)	Prijs €/stk
20024047	D10	100 x 100	50	7,31
20024048	D15	150 x 150	50	9,80

**Binnenwerk met RVS rooster, wit standaard**

Het binnenwerk bestaat uit: opzetstuk, waterslot, O-ring en RVS rooster.

Materiaal: ABS  
 Kleur: Wit

Prijsgroep: T02



Art nr.	Type	Maatvoering (mm)	d (mm)	Prijs €/stk
20024049	D10	100 x 100	50	15,92
20024050	D15	150 x 150	50	19,15

**Binnenwerk met RVS rooster, grijs standaard**

Het binnenwerk bestaat uit: opzetstuk, waterslot, O-ring en RVS rooster.

Materiaal: ABS  
 Kleur: Zilvergrijs

Prijsgroep: T02

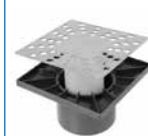

Art nr.	Type	Maatvoering (mm)	d (mm)	Prijs €/stk
20049258	D15	150 x 150	50	23,52

**Binnenwerk met RVS rooster, grijs design rond**

Kleur: Zilvergrijs

Prijsgroep: T02



Art nr.	Type	Maatvoering (mm)	Prijs €/stk
20049805	D15	150 x 150	41,23

**Binnenwerk met RVS rooster, grijs design vierkant**

Kleur: Zilvergrijs

Prijsgroep: T02



Art nr.	Type	Maatvoering (mm)	Prijs €/stk
20049806	D15	150 x 150	41,23

**Rooster, ABS**

Materiaal: ABS

Prijsgroep: T02



Art nr.	Maatvoering (mm)	Prijs €/stk
20024042	100 x 100	3,25
20024043	150 x 150	4,99

**Rooster, RVS**

Materiaal: RVS

Prijsgroep: T02



Art nr.	Type	Maatvoering (mm)	Prijs €/stk
20036534	Standaard	100 x 100	12,05
20036535	Standaard	150 x 150	15,98
20049807	Design rond	150 x 150	28,56
20049808	Design vierkant	150 x 150	28,56

**Waterkeringsmanchet voor douchesifon**

Prijsgroep: S20

Art nr.	Maatvoering (mm)	Prijs €/stk
20049738	70-115	12,81



**ABS stelring voor douchesifon**

Voor het verhogen van de buitenpot. Werkende hoogte 50mm.

Materiaal: ABS  
 Kleur: Wit  
 Type aansluiting 1: verjongd spie  
 Type aansluiting 2: mof

Prijsgroep: T02

Art nr.	d (mm)	l (mm)	Prijs €/stk
20024051	96	50	8,37



**Speciedeksel voor buitenpot**

Materiaal: PE  
 Kleur: Rood  
 Type aansluiting 1: spie

Prijsgroep: S00

Art nr.	d (mm)	Prijs €/stk
20022362	96	1,11



Douchesifons niet verlijmbaar in de afmetingen 10 x 10cm en 15 x 15cm met kunststof of massief RVS deksel. Waterslot 50mm, volgens NEN 3215, uitneembaar om het te kunnen reinigen/ontstoppen. De binnenpotten zijn in hoogte verstelbaar.

**Buitenpot onderuitloop**

De set bestaat uit: buitenpot, speciedeksel.

Materiaal: PP  
 Kleur: Zwart  
 RAL 9011  
 Uitlaatype: onderuitloop

Prijsgroep: S35

Art nr.	d (mm)	Prijs €/stk
20035706	50	8,07



**Buitenpot zijuitloop**

De set bestaat uit: buitenpot, speciedeksel.

Materiaal: PP  
 Kleur: Zwart  
 RAL 9011  
 Uitlaatype: zij-uitloop

Prijsgroep: S35

Art nr.	d (mm)	Prijs €/stk
20035707	50	8,07



**Binnenwerk met ABS rooster**

Het binnenwerk bestaat uit: opzetstuk, waterslot, O-ring en ABS rooster.

Materiaal: ABS  
 Kleur: Wit

Prijsgroep: T02

Art nr.	Type	Maatvoering (mm)	d (mm)	Prijs €/stk
20024047	D10	100 x 100	50	7,31
20024048	D15	150 x 150	50	9,80



**Binnenwerk met RVS rooster, wit standaard**

Het binnenwerk bestaat uit: opzetstuk, waterslot, O-ring en RVS rooster.

Materiaal: ABS  
 Kleur: Wit

Prijsgroep: T02

Art nr.	Type	Maatvoering (mm)	d (mm)	Prijs €/stk
20024049	D10	100 x 100	50	15,92
20024050	D15	150 x 150	50	19,15



**Binnenwerk met RVS rooster, grijs standaard**

Het binnenwerk bestaat uit: opzetstuk, waterslot, O-ring en RVS rooster.

Materiaal: ABS  
 Kleur: Zilvergrijs

Prijsgroep: T02

Art nr.	Type	Maatvoering (mm)	d (mm)	Prijs €/stk
20049258	D15	150 x 150	50	23,52

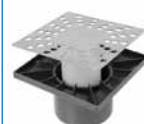

**Binnenwerk met RVS rooster, grijs design rond**

Kleur: Zilvergrijs Prijsgroep: T02

Art nr.	Type	Maatvoering (mm)	Prijs €/stk
20049805	D15	150 x 150	41,23



**Binnenwerk met RVS rooster, grijs design vierkant**

Kleur: Zilvergrijs Prijsgroep: T02

Art nr.	Type	Maatvoering (mm)	Prijs €/stk
20049806	D15	150 x 150	41,23



**Rooster, ABS**

Materiaal: ABS Prijsgroep: T02

Art nr.	Maatvoering (mm)	Prijs €/stk
20024042	100 x 100	3,25
20024043	150 x 150	4,99



**Rooster, RVS**

Materiaal: RVS Prijsgroep: T02

Art nr.	Type	Maatvoering (mm)	Prijs €/stk
20036534	Standaard	100 x 100	12,05
20036535	Standaard	150 x 150	15,98
20049807	Design rond	150 x 150	28,56
20049808	Design vierkant	150 x 150	28,56



**Waterkeringsmanchet voor douchesifon**

Prijsgroep: S20

Art nr.	Maatvoering (mm)	Prijs €/stk
20049738	70-115	12,81



**ABS stelring voor douchesifon**

Voor het verhogen van de buitenpot. Werkende hoogte 50mm.

Materiaal: ABS  
 Kleur: Wit  
 Type aansluiting 1: verjongd spie  
 Type aansluiting 2: mof Prijsgroep: T02

Art nr.	d (mm)	l (mm)	Prijs €/stk
20024051	96	50	8,37



**Speciedeksel voor buitenpot**

Materiaal: PE  
 Kleur: Rood  
 Type aansluiting 1: spie Prijsgroep: S00

Art nr.	d (mm)	Prijs €/stk
20022362	96	1,11



### Rooster oud model VO/VZ

Onderstaande roosters behoren bij de niet meer leverbare douchesifons volgens onderstaande omschrijving.

Materiaal: ABS

Prijsgroep: T02

Art nr.	Type	Maatvoering (mm)	Prijs €/stk
20036540	VO/VZ	ø 87,5	3,25

### Rooster oud model BVO/BTO/VMZ/TMZ

Materiaal: ABS

Prijsgroep: T02

Art nr.	Type	Maatvoering (mm)	Prijs €/stk
20036696	BVO/BTO/VMZ/TMZ	ø 135,5	8,60

### Vervangingsonderdeel oud model, opzetrand

Materiaal: ABS

Prijsgroep: T02

Art nr.	Type	Maatvoering (mm)	Prijs €/stk
20036693	BTO/TMZ	149 x 41,6	6,13

### Vervangingsonderdeel oud model, stelling

Materiaal: ABS

Prijsgroep: T02

Art nr.	Type	Maatvoering (mm)	Prijs €/stk
20036695	BVO/BTO/VMZ/TMZ	149 x 83	8,60

### ABS vloerput met ABS rooster

Ronde put met vierkante bovenplaat.

Type aansluiting 1: spie  
Uitlaattype: onderuitloop

Prijsgroep: S20

Art nr.	Type	Maatvoering (mm)	d (mm)	Prijs €/stk
20024055	nr. 2	150 x 150	50	11,72
20024056	nr. 3	200 x 200	75	19,81
20024057	nr. 4	250 x 250	100	31,37
20024058	nr. 5	300 x 300	110	48,36

### ABS vloerput met gietijzeren rooster type H

Ronde put met vierkante bovenplaat. Met kunststof HPE emmer. Inbouwhoogte 190-200mm. Horizontaal verstelbaar dankzij draaibaar bovenstuk. Waterslot 50mm.

Type aansluiting 1: lijmmof  
Uitlaattype: onderuitloop

Prijsgroep: S20

Art nr.	Type	Maatvoering (mm)	d (mm)	Prijs €/stk
20024092	type H	200 x 200	75	22,84

### Vloerput type H, huis

Materiaal: ABS

Uitlaattype: onderuitloop

Prijsgroep: S20

Art nr.	Type	d (mm)	Prijs €/stk
20036697	type H	75	12,70

### Vloerput type H, opzetstuk

Materiaal: PE

Prijsgroep: S20

Art nr.	Type	Prijs €/stk
20036698	type H	6,91

### Vloerput type H, emmer

Materiaal: PE

Prijsgroep: S20

Art nr.	Type	Prijs €/stk
20036699	type H	6,57

### Vloerput type H, GY rooster

De oppervlakteklaag van gietijzeren onderdelen heeft slechts een tijdelijke, cosmetische functie. Gietijzer is door oppervlakkige oxidatie bestand tegen omgevingsinvloeden (bijv. strooizout). Oppervlakkig roesten van gietijzeren roosters en deksels wordt derhalve niet als reclamatie erkend. Uiteraard is het ontbreken van een bescherm laag in overeenstemming met alle ter zake doende normen.

Materiaal: Gietijzer

Prijsgroep: S20

Art nr.	Type	Maatvoering (mm)	Prijs €/stk
20036700	type H	200 x 200	17,22

**Vloerput type H, GY rand**

Materiaal: Gietijzer

Prijsgroep: S20

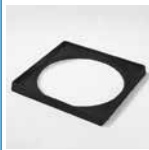

Art nr.	Type	Maatvoering (mm)	Prijs €/stk
20036701	type H	200 x 200	15,65

**ABS vloerput met RVS rooster nr. 612**

Vierkante put met vierkante bovenplaat. Bezande onderpot. Inbouwhoogte 62-81mm. Uitneembaar kunststof waterslot 35mm.

Type aansluiting 1: spie  
Uitlaatype: onderuitloop

Prijsgroep: S20



Art nr.	Type	Maatvoering (mm)	d (mm)	Prijs €/stk
20024114	nr. 612	100 x 100	40	13,96

**ABS vloerput met RVS rooster nr. 613**

Vierkante put met vierkante bovenplaat. Bezande onderpot. Inbouwhoogte 62-81mm. Uitneembaar kunststof waterslot 35mm.

Type aansluiting 1: spie  
Uitlaatype: zij-uitloop

Prijsgroep: S20



Art nr.	Type	Maatvoering (mm)	d (mm)	Prijs €/stk
20024115	nr. 613	100 x 100	40	13,96

**ABS vloerput met RVS rooster nr. 1805**

Ronde put met vierkante bovenplaat. Inbouwhoogte 76-91mm. Uitneembaar RVS geurslot. Bezande ABS onderpot.

Type aansluiting 1: spie  
Uitlaatype: zij-uitloop

Prijsgroep: S20



Art nr.	Type	Maatvoering (mm)	d (mm)	Prijs €/stk
20048447	nr. 1805	146 x 146	50	50,01

**ABS vloerput met RVS rooster nr. 4016126FA**

Ronde put met vierkante bovenplaat en 20mm flens. Bezande onderpot. Inbouwhoogte 78-93mm. Horizontaal verstelbaar (15mm) dankzij draai- en kantelbaar bovenstuk. Kunststof waterslot 32mm.

Type aansluiting 1: spie  
Uitlaatype: zij-uitloop

Prijsgroep: S20



Art nr.	Type	Maatvoering (mm)	d (mm)	Prijs €/stk
20049189	nr. 4016126FA	146 x 146	50	83,72

**ABS vloerput met RVS rooster nr. 4015146FA**

Ronde put met vierkante bovenplaat en 20mm flens. Bezande onderpot. Inbouwhoogte 89-199mm. Horizontaal verstelbaar (15mm) dankzij draai- en kantelbaar bovenstuk. Kunststof waterslot 50mm.

Type aansluiting 1: spie  
Uitlaatype: onderuitloop

Prijsgroep: S20



Art nr.	Type	Maatvoering (mm)	d (mm)	Prijs €/stk
20049188	nr. 4015126FA	146 x 146	50	86,41

**ABS vloerput met RVS rooster nr. 4211**

Ronde put met vierkante bovenplaat. Inbouwhoogte 72-92mm. Horizontaal verstelbaar dankzij draaibaar bovenstuk. Kunststof waterslot 40mm.

Type aansluiting 1: spie  
Uitlaatype: zij-uitloop

Prijsgroep: S20



Art nr.	Type	Maatvoering (mm)	d (mm)	Prijs €/stk
20024102	nr. 4211	100 x 100	40	30,59

**RVS vloerput met RVS rooster nr. 412**

Ronde put met vierkante bovenplaat. Inbouwhoogte 55mm. Waterslot 55mm.

Type aansluiting 1: manchetmof  
Uitlaatype: onderuitloop

Prijsgroep: S20



Art nr.	Type	Maatvoering (mm)	d (mm)	Prijs €/stk
20024119	nr. 412	100 x 100	40	29,02

**Blucher Compact vloerput nr. 182.100.040**

Type aansluiting 1: spie

Prijsgroep: S20



Art nr.	Type	Maatvoering (mm)	Prijs €/stk
20049191	nr. 182.100.040	97 x 97	46,84

**RVS vloerput met RVS rooster nr. 12910**

Vloerput zonder waterslot.

Type aansluiting 1: spie  
Uitlaatype: zij-uitloop

Prijsgroep: S94



Art nr.	Type	Maatvoering (mm)	d (mm)	Prijs €/stk
20041738	nr. 12910	100 x 100	50	20,40

**RVS vloerput met RVS rooster nr. 22915**

Ronde put met vierkante bovenplaat. Bezande onderpot. Inbouwhoogte 60-77mm.

Type aansluiting 1: spie  
Uitlaattype: zij-uitloop

Prijsgroep: S20



Art nr.	Type	Maatvoering (mm)	d (mm)	Prijs €/stk
20044427	nr. 22915	146 x 146	50	55,34

**Blucher Compact vloerput nr. 182.150.050**

Type aansluiting 1: spie

Prijsgroep: S20



Art nr.	Type	Maatvoering (mm)	Prijs €/stk
20049192	nr. 182.150.050	147 x 147	59,73

**Membraamflens Blucher Compact vloerput nr. 620.300.025**

T.b.v. Blucher Compact vloerput nr. 182.150.050.

Type aansluiting 1: spie

Prijsgroep: S20



Art nr.	Type	Maatvoering (mm)	Prijs €/stk
20049193	nr. 620.300.025	230 x 230	46,83

**ABS vloerput met RVS rooster nr. 618**

Vierkante put met vierkante bovenplaat. Bezande onderpot. Inbouwhoogte 80-99mm. Uitneembaar kunststof waterslot 50mm.

Type aansluiting 1: spie  
Uitlaattype: onderuitloop

Prijsgroep: S20



Art nr.	Type	Maatvoering (mm)	d (mm)	Prijs €/stk
20024116	nr. 618	150 x 150	50	23,04

**ABS vloerput met RVS rooster nr. 617**

Vierkante put met vierkante bovenplaat. Bezande onderpot. Inbouwhoogte 62-81mm. Uitneembaar kunststof waterslot 35mm.

Type aansluiting 1: spie  
Uitlaattype: zij-uitloop

Prijsgroep: S20



Art nr.	Type	Maatvoering (mm)	d (mm)	Prijs €/stk
20049194	nr. 617	150 x 150	40	22,01

**ABS vloerput met RVS rooster nr. 4015**

Ronde put met vierkante bovenplaat. Inbouwhoogte 89-119mm. Horizontaal verstelbaar (15mm) dankzij draai- en kantelbaar bovenstuk. Kunststof waterslot 50mm.

Type aansluiting 1: spie  
Uitlaattype: onderuitloop

Prijsgroep: S20



Art nr.	Type	Maatvoering (mm)	d (mm)	Prijs €/stk
20024098	nr. 4015	150 x 150	50	51,55

**RVS vloerput met RVS rooster nr. 4815**

Ronde put met vierkante bovenplaat. Inbouwhoogte 66-81mm. Horizontaal verstelbaar dankzij draai- en kantelbaar bovenstuk. Kunststof waterslot 30mm.

Type aansluiting 1: manchetmof  
Uitlaattype: onderuitloop

Prijsgroep: S20



Art nr.	Type	Maatvoering (mm)	d (mm)	Prijs €/stk
20024127	nr. 4815	150 x 150	50	83,54

**ABS vloerput met RVS rooster nr. 4116**

Ronde put met vierkante bovenplaat. Inbouwhoogte 74mm. Kunststof waterslot 37mm.

Type aansluiting 1: spie  
Uitlaattype: zij-uitloop

Prijsgroep: S20



Art nr.	Type	Maatvoering (mm)	d (mm)	Prijs €/stk
20024100	nr. 4116	150 x 150	50	30,83
20024101 <sup>1</sup>	nr. 4116R	150 x 150	50	55,64

1) Voorzien van RVS sierrand.

**ABS vloerput met RVS rooster nr. 4016**

Ronde put met vierkante bovenplaat. Inbouwhoogte 78-93mm. Horizontaal verstelbaar (15mm) dankzij draai- en kantelbaar bovenstuk. Kunststof waterslot 32mm.

Type aansluiting 1: spie  
Uitlaattype: zij-uitloop

Prijsgroep: S20



Art nr.	Type	Maatvoering (mm)	d (mm)	Prijs €/stk
20024099	nr. 4016	150 x 150	50	49,06

**ABS vloerput met RVS rooster nr. 619**

Vierkante put met vierkante bovenplaat. Bezande onderpot. Inbouwhoogte 80-99mm. Uitneembaar kunststof waterslot 50mm.

Type aansluiting 1: spie  
Uitlaattype: zij-uitloop

Prijsgroep: S20



Art nr.	Type	Maatvoering (mm)	d (mm)	Prijs €/stk
20024117	nr. 619	150 x 150	50	23,04



**ABS vloerput met RVS rooster nr. 4616**

Ronde put met vierkante bovenplaat. Inbouwhoogte 111-141mm. Horizontaal verstelbaar (15mm) dankzij draai- en kantelbaar bovenstuk. Kunststof waterslot 50mm.

Type aansluiting 1: spie  
Uitlaatype: zij-uitloop

Prijsgroep: S20



Art nr.	Type	Maatvoering (mm)	d (mm)	Prijs €/stk
20024125	nr. 4616	150 x 150	50	59,67

**ABS vloerput met RVS rooster nr. 4402**

Ronde put met vierkante bovenplaat. Gemaakt van 100% gerecycled ABS. Inbouwhoogte 187mm. Waterslot 50mm.

Type aansluiting 1: lijmmof  
Uitlaatype: onderuitloop

Prijsgroep: S20



Art nr.	Type	Maatvoering (mm)	d (mm)	Prijs €/stk
20054030	nr. 4402	200 x 200	75	25,53

**RVS vloerput met RVS rooster nr. 4750**

Ronde put met vierkante bovenplaat. Inbouwhoogte 83mm. Kunststof waterslot 30mm.

Type aansluiting 1: spie  
Uitlaatype: zij-uitloop

Prijsgroep: S20



Art nr.	Type	Maatvoering (mm)	d (mm)	Prijs €/stk
20024126	nr. 4750	150 x 150	50	56,48

**ABS vloerput met RVS rooster nr. 5304**

Ronde put met vierkante bovenplaat. Inbouwhoogte 187mm. Waterslot 50mm. Max. belasting 500 kg.

Type aansluiting 1: lijmmof  
Uitlaatype: onderuitloop

Prijsgroep: S20



Art nr.	Type	Maatvoering (mm)	d (mm)	Prijs €/stk
20024103	nr. 5304	200 x 200	75	47,43

**RVS vloerput met RVS rooster nr. 12915**

Vloerput zonder waterslot.

Type aansluiting 1: spie  
Uitlaatype: zij-uitloop

Prijsgroep: S20



Art nr.	Type	Maatvoering (mm)	d (mm)	Prijs €/stk
20041739	nr. 12915	150 x 150	50	38,56

**ABS vloerput met RVS rooster nr. 5316**

Ronde put met vierkante bovenplaat. Inbouwhoogte 187mm. Waterslot 50mm. Met RVS 316 rooster.

Type aansluiting 1: lijmmof  
Uitlaatype: onderuitloop

Prijsgroep: S20



Art nr.	Type	Maatvoering (mm)	d (mm)	Prijs €/stk
20024129	nr. 5316	200 x 200	75	59,91

**RVS vloerput met RVS rooster nr. 43150**

Ronde put met ronde bovenplaat en 20mm flens. Inbouwhoogte 85-155mm. Kunststof waterslot 50mm.

Type aansluiting 1: spie  
Uitlaatype: onderuitloop

Prijsgroep: S20



Art nr.	Type	Maatvoering (mm)	d (mm)	Prijs €/stk
20049190	nr. 43150	Ø150	50	100,53

**ABS vloerput met RVS rooster nr. 15316**

Ronde put met vierkante bovenplaat. Inbouwhoogte 205mm. Waterslot 50mm. Met RVS 316 rooster en rand.

Type aansluiting 1: lijmmof  
Uitlaatype: onderuitloop

Prijsgroep: S20



Art nr.	Type	Maatvoering (mm)	d (mm)	Prijs €/stk
20024131	nr. 15316	200 x 200	75	91,16
20024132 <sup>1</sup>	nr. 15316V	200 x 200	75	105,66

1) Met vergrendeling.

**ABS vloerput met PP rooster nr. 4000**

Ronde put met vierkante bovenplaat. Inbouwhoogte 187mm. Waterslot 50mm.

Type aansluiting 1: lijmmof  
Uitlaatype: onderuitloop

Prijsgroep: S20



Art nr.	Type	Maatvoering (mm)	d (mm)	Prijs €/stk
20024130	nr. 4000	200 x 200	75	17,66

**ABS vloerput met RVS rooster nr. 4403**

Vierkante put met vierkante bovenplaat. Gemaakt van 100% gerecycled ABS. Inbouwhoogte 140mm. Waterslot 50mm.

Type aansluiting 1: lijmmof  
Uitlaatype: zij-uitloop

Prijsgroep: S20



Art nr.	Type	Maatvoering (mm)	d (mm)	Prijs €/stk
20054031	nr. 4403	200 x 200	75	32,31

**ABS vloerput met RVS rooster nr. 534**

Vierkante put met vierkante bovenplaat. Inbouwhoogte 140mm. Waterslot 50mm. Max. belasting 500 kg.

Type aansluiting 1: lijmof  
Uitlaatype: zij-uitloop

Prijsgroep: S20



Art nr.	Type	Maatvoering (mm)	d (mm)	Prijs €/stk
20024113	nr. 534	200 x 200	75	54,64

**ABS vloerput met RVS rooster nr. 1536**

Vierkante put met vierkante bovenplaat. Inbouwhoogte 158mm. Waterslot 50mm. Met RVS 316 rooster en rand.

Type aansluiting 1: lijmof  
Uitlaatype: zij-uitloop

Prijsgroep: S20



Art nr.	Type	Maatvoering (mm)	d (mm)	Prijs €/stk
20024118	nr. 1536	200 x 200	75	95,78

**RVS vloerput met RVS rooster type 3120**

Ronde put met vierkante bovenplaat. Inbouwhoogte 176-206mm. Uitneembaar kunststof waterslot en vuilvangkorf. Met RVS 316 rooster en rand. Max. belasting 1000 kg. Zij-uitloop van 110mm. Spie-eind aan te passen naar 75mm Spie-eind, d.m.v. afzagen 110mm Spie-eind.

Type aansluiting 1: spie  
Uitlaatype: zij-uitloop

Prijsgroep: S20



Art nr.	Type	Maatvoering (mm)	d (mm)	Prijs €/stk
20024120	nr. 782.202.075S	200 x 200	75-110	193,77

**RVS vloerput met RVS rooster type 3120V**

Ronde put met vierkante bovenplaat. Inbouwhoogte 176-206mm. Uitneembaar kunststof waterslot en vuilvangkorf. Met RVS 316 rooster en rand. Max. belasting 1000 kg. Zij-uitloop van 110mm. Spie-eind aan te passen naar 75mm Spie-eind, d.m.v. afzagen 110mm Spie-eind. Met vergrendeling.

Type aansluiting 1: spie  
Uitlaatype: zij-uitloop

Prijsgroep: S20



Art nr.	Type	Maatvoering (mm)	d (mm)	Prijs €/stk
20024121	nr. 782.203.075S	200 x 200	75-110	207,06

**RVS vloerput met RVS rooster type 3130**

Ronde put met vierkante bovenplaat. Inbouwhoogte 176-206mm. Uitneembaar kunststof waterslot en vuilvangkorf. Met RVS 316 rooster en rand. Max. belasting 1250 kg. Zij-uitloop van 110mm. Spie-eind aan te passen naar 75mm Spie-eind, d.m.v. afzagen 110mm Spie-eind.

Type aansluiting 1: spie  
Uitlaatype: zij-uitloop

Prijsgroep: S20



Art nr.	Type	Maatvoering (mm)	d (mm)	Prijs €/stk
20024122	nr. 790.168.000.22	200 x 200	75-110	259,90

**RVS vloerput met RVS plaatdeksel type 3140**

Ronde put met vierkante bovenplaat. Inbouwhoogte 176-206mm. Uitneembaar kunststof waterslot en vuilvangkorf. Met RVS 316 plaatdeksel en rand. Max. belasting 5000 kg. Zij-uitloop van 110mm. Spie-eind aan te passen naar 75mm Spie-eind, d.m.v. afzagen 110mm Spie-eind.

Type aansluiting 1: spie  
Uitlaatype: zij-uitloop

Prijsgroep: S20



Art nr.	Type	Maatvoering (mm)	d (mm)	Prijs €/stk
20024123	nr. 790.168.000.10	200 x 200	75-110	331,87

**Emmer vloerput**

Prijsgroep: S20



Art nr.	Type	Maatvoering (mm)	Prijs €/stk
20024110 <sup>1</sup>	Onderuitloop	200 x 200	5,12
20024111 <sup>2</sup>	Zijuitloop	200 x 200	5,12

1) Ten behoeve van vloerput nr: 4402, 5304, 5316, 15316 en 4000. 2) Ten behoeve van vloerput nr: 4403, 534, en 1536.

**Rooster vloerput t.b.v. nr. 4402 en 4403**

Prijsgroep: S20



Art nr.	Type	Maatvoering (mm)	Prijs €/stk
20024133	4402/4403 RVS	200x200	13,89

**RVS renovatieput**

Renovatieput met vierkante bovenplaat. Wordt direct over bestaande vloerput geplaatst.

Type aansluiting 1: spie

Prijsgroep: S20



Art nr.	Type	Maatvoering (mm)	Prijs €/stk
20040457	nr. RP10	100 x 100	43,38
20040458	nr. RP15	150 x 150	64,71
20049183	nr. RP15-7	150 x 150	74,55
20049184	nr. RP20	200 x 200	88,88

**RVS renovatieput met stankslot**

Renovatie put met vierkante bovenplaat. Inclusief 2 geursloten Ø60mm en Ø76mm. Wordt direct over bestaande vloerput geplaatst.

Type aansluiting 1: spie

Prijsgroep: S20



Art nr.	Type	Maatvoering (mm)	Prijs €/stk
20049185	nr. RP110/179	100 x 100	56,16
20049186	nr. RP15/179	150 x 150	76,08
20049187	nr. RP15-7/179	150 x 150	86,10

### RVS douchegoot met rooster, muurflens

Voorzien van stelpoten, flens, watervast membraan, haarfilter en verloopstuk van 40/50mm.  
Levertijd op aanvraag, bestelling kan niet retour.

Materiaal: RVS  
Type aansluiting 1: spie  
Uitlaatype: zij-uitloop

Prijsgroep: S94



Art nr.	Maatvoering (mm)	d (mm)	Prijs €/stk
20050412	700x70	40/50	61,80
20050413	800x70	40/50	66,95
20050414	900x70	40/50	71,07

### RVS douchegoot met rooster, vloerflens

Voorzien van stelpoten, flens, watervast membraan, haarfilter en verloopstuk van 40/50mm.

Materiaal: RVS  
Type aansluiting 1: spie  
Uitlaatype: zij-uitloop

Prijsgroep: S94



Art nr.	Maatvoering (mm)	d (mm)	Prijs €/stk
20050415 <sup>1</sup>	400x70	40/50	46,35
20050416 <sup>1</sup>	500x70	40/50	50,47
20050417 <sup>1</sup>	600x70	40/50	56,65
20050418	700x70	40/50	60,77
20050419	800x70	40/50	61,80
20050420	900x70	40/50	66,95
20050421 <sup>1</sup>	1000x70	40/50	71,07
20050422 <sup>1</sup>	1200x70	40/50	77,25

1) Levertijd op aanvraag, bestelling kan niet retour.

### RVS douchegoot met tegelrooster, vloerflens

Voorzien van stelpoten, flens, watervast membraan, haarfilter en verloopstuk van 40/50mm.  
Levertijd op aanvraag, bestelling kan niet retour.

Materiaal: RVS  
Type aansluiting 1: spie  
Uitlaatype: zij-uitloop

Prijsgroep: S94



Art nr.	Maatvoering (mm)	d (mm)	Prijs €/stk
20050423	600x70	40/50	56,65
20050424	700x70	40/50	60,77
20050425	800x70	40/50	61,80
20050426	900x70	40/50	66,95
20050427	1000x70	40/50	71,07

### RVS douchegoot WTW links

Materiaal: RVS  
Type aansluiting 1: buitendraad  
Type aansluiting 2: spie  
Uitlaatype: zij-uitloop

Prijsgroep: S00



Art nr.	Type	Maatvoering (mm)	d x d2 (mm)	Prijs €/stk
20040591	Links	900x128	1/2" x 50	1.103,84

### RVS douchegoot WTW rechts

Materiaal: RVS  
Type aansluiting 1: buitendraad  
Type aansluiting 2: spie  
Uitlaatype: zij-uitloop

Prijsgroep: S00



Art nr.	Type	Maatvoering (mm)	d x d2 (mm)	Prijs €/stk
20040592	Rechts	900x128	1/2" x 50	1.103,84

### TECEDrainprofiel doucheprofielset

Complete set bestaat uit een doucheprofiel in geborsteld RVS, horizontale afvoer "laag", DN 40 inclusief klikbaar afdichtingsmanchet en een set stelpootjes 65-164mm.

Materiaal: RVS  
Keurmerk: DIN 18534  
Type aansluiting 1: spie  
Uitlaatype: zij-uitlaat

Prijsgroep: S20



Art nr.	Maatvoering (mm)	d (mm)	Prijs €/stk
20050463	800x55	40	358,80
20050464	900x55	40	364,00
20050465	1000x55	40	369,20
20050466 <sup>1</sup>	1200x55	40	390,00

1) Levertijd op aanvraag, bestelling kan niet retour.

### ABS douchegoot met RVS rooster

Voorzien van blindrooster wat omgekeerd gebruikt kan worden als tegelrooster. Altijd een bijgeleverde waterkeringsmat. Is te monteren met Polymeerkit. Het is 1 model voor zowel vloer als wanduitvoering d.m.v. vouwlijn

Materiaal: ABS  
Type aansluiting 1: spie  
Uitlaatype: zij-uitlaat

Prijsgroep: S20



Art nr.	Maatvoering (mm)	d (mm)	Prijs €/stk
20050467 <sup>1</sup>	600x50	50	85,18
20050468	700x50	50	86,10
20050469	800x50	50	88,26
20050470	900x50	50	90,41
20050471 <sup>1</sup>	1000x50	50	93,92

1) Levertijd op aanvraag, bestelling kan niet retour.

Isolatiemateriaal bestemd voor akoestische en/of thermische isolatie.

### DykaSol akoestische afvoerleiding isolatie

Door de toegepaste materialen is het materiaal geschikt om zowel thermisch als akoestisch te isoleren.

Materiaal: PVC  
Kleur: Antraciet

Prijsgroep: S54



Art nr.	d (mm)	l (m)	Prijs €/stk
20023318	40	1	28,15
20023319	50	1	28,95
20049675	56	1	32,98
20023320	63	1	33,38
20023321	75	1	37,94
20023322	90	1	46,18
20023323	110	1	54,31
20023324	125	1	59,44
20023325	160	1	64,29
20023326	200	1	74,22
20049676	250	1	109,39

### DykaSol akoestische afvoerleiding isolatieplaat

Door de toegepaste materialen is het materiaal geschikt om zowel thermisch als akoestisch te isoleren.

Materiaal: PVC  
Kleur: Antraciet

Prijsgroep: S54



Art nr.	Maatvoering (mm)	Prijs €/stk
20023328	2 m <sup>2</sup>	203,68

### DykaSol rol tape akoestisch

Prijsgroep: S54



Art nr.	Maatvoering (mm)	l (m)	Prijs €/stk
20023329	50	3	19,97

### DykaSol thermische afvoerleiding isolatie

Door toepassing van alleen schuimmateriaal is dit product alleen geschikt voor thermische isolatie.

Materiaal: PVC  
Kleur: Olifant grijs

Prijsgroep: S54



Art nr.	d (mm)	l (m)	Prijs €/stk
20023331	40	1	6,11
20023332	50	1	7,98
20049677	56	1	10,16
20023333	63	1	10,19
20023334	75	1	14,47
20023335	90	1	16,12
20023336	110	1	19,23
20023337	125	1	20,28
20023338	160	1	26,11
20023339	200	1	32,50
20049678	250	1	53,08

### DykaSol thermische afvoerleiding isolatieplaat

Door toepassing van alleen schuimmateriaal is dit product alleen geschikt voor thermische isolatie. Zonder folie.

Materiaal: PVC  
Kleur: Antraciet

Prijsgroep: S54



Art nr.	Maatvoering (mm)	Prijs €/stk
20023341	2 m <sup>2</sup>	25,12

### DykaSol rol tape thermisch

Prijsgroep: S54



Art nr.	Type	Maatvoering (mm)	l (m)	Prijs €/stk
20023330	Thermisch	50	10	5,58

### DykaSol sluitstrip los

Prijsgroep: S54



Art nr.	Type	Prijs €/stk
20023327	Akoestisch	1,72
20023340	Thermisch	1,38

Brandmanchetten

Doorvoeringen en hun springen zijn een bedreiging voor de brandwerendheid en moeten worden beveiligd tegen brand. Middels brandmanchetten worden kunststof leidingen brandveilig doorgevoerd.

**Promastop FC3**

Inhoud van een doos: een manchet incl. bevestigingsmateriaal. Te gebruiken voor standaard leidingdoorvoeringen.

Kleur: Blauw

Prijsgroep: S53

Art nr.	bereik (mm)	Prijs €/stk
20047638	32	29,67
20047639	40	30,28
20047640	50	31,00
20047641	63	34,19
20047642	75	35,85
20047643	90	37,70
20047644	110	39,56
20047645	125	46,45
20047646	160	64,78

**Promastop FC6**

Inhoud van een doos: een manchet incl. bevestigingsmateriaal. Te gebruiken bij speciale toepassingen zoals schuine doorvoeringen.

Kleur: Blauw

Prijsgroep: S53

Art nr.	bereik (mm)	Prijs €/stk
20047647	50	38,75
20047648	63	42,72
20047649	75	44,81
20047650	90	47,11
20047651	110	49,45
20047652	125	58,08
20047653	160	80,99
20047654	200	190,00
20047655	250	229,96
20047656	315	292,15

**Promastop-UCE**

Universele brandmanchet toepasbaar voor diameters 32mm t/m 160mm. Inhoud van een doos: een brandmanchet bestaande uit 150 schakels, 16 bevestigingsclips, 15 schroeven en 15 slagpluggen. Geschikt voor het brandveilig afdichten van kabels en leidingen. Documentatie op aanvraag. Aantal benodigde schakels per diameter: 40mm: 15 schakels, 50mm: 17 schakels, 63mm: 20 schakels, 75mm: 22 schakels, 90mm: 25 schakels, 110mm: 29 schakels, 125mm: 33 schakels, 160mm: 40 schakels.

Materiaal: RVS

Prijsgroep: S53

Art nr.	bereik (mm)	Prijs €/stk
20022777	32 - 160	181,15

**Promastop UCE, losse clip**

Prijsgroep: S53

Art nr.	Type	Prijs €/stk
20022778	losse clip type U	2,33

**Brandwerende acrylaatkit - A**

Licht opschuimende, zeer flexibele, één-component acrylaatkit. Overschilderbaar.

Kleur: Wit

Prijsgroep: S23



Art nr.	Type	inhoud	verpakking	Prijs €/stk
20033713	Wit	310 ml	koker	23,70

**Brandwerende acrylaatkit - AG**

Opschuimende kit op waterbasis. Overschilderbaar.

Kleur: Grijs

Prijsgroep: S23



Art nr.	Type	inhoud	verpakking	Prijs €/stk
20033714	Grijs	310 ml	koker	27,83

**Brandwerende siliconenkit - S**

Niet opschuimende kit. Niet overschilderbaar.

Kleur: Wit

Prijsgroep: S23



Art nr.	Type	inhoud	verpakking	Prijs €/stk
20033715	Wit	310 ml	koker	20,84

Bij huisaansluitingen, waar grondzetting verwacht wordt, is het noodzakelijk flexibele hulpstukken toe te passen of gebruik te maken van flexibele aansluitstukken. Deze hulpstukken bieden voldoende flexibiliteit bij grondzetting. Bij het aanvullen en verdichten van de funderingssleuf geen hoge druk- of stootbelasting uitoefenen. Tevens asbelastingen in de omgeving van de aangevulde sleuf vermijden.

### Polderexpansiestuk

Voor een juiste montage van deze hulpstukken, zie montagehandleiding.

Materiaal: PVC  
 Kleur: Grijs  
 RAL 7037  
 Type aansluiting 1: felsmanchetmof  
 Type aansluiting 2: felsmanchetmof

Prijsgroep: T02



Art nr.	Maatvoering (mm)	d (mm)	Prijs €/stk
20034487	790 x 779	110	69,33
20034488	816 x 720	125	87,84
20034489	1350 x 720	160	143,18
20034490	1145 x 1037	200	552,18

### Flexibel riool expansiestuk

125mm, voor verticale huiskolk aansluiting.

Materiaal: PVC  
 Kleur: Grijs  
 RAL 7037  
 Type aansluiting 1: manchetmof  
 Type aansluiting 2: spie

Prijsgroep: T02



Art nr.	Maatvoering (mm)	d (mm)	Prijs €/stk
20034491	195	125	67,78
20034492	375	125	118,86

### Flexibel huiskolkaansluitstuk

Materiaal: PVC  
 Kleur: Grijs  
 RAL 7037  
 Type aansluiting 1: flexibele mof  
 Type aansluiting 2: manchetmof

Prijsgroep: S02



Art nr.	d x d2 (mm)	Prijs €/stk
20022418	125 x 125	63,59
20022419 <sup>1)</sup>	160 x 160	87,52

1) Type aansluiting 2: spie

### Muurdoorvoer

Verlengde schuifmoffen voorzien van anti-lekflens. Buitenzijde bezand.

Materiaal: PVC  
 Kleur: Grijs  
 RAL 7037  
 Type aansluiting 1: felsmanchetmof  
 Type aansluiting 2: mof

Prijsgroep: T02



Art nr.	d (mm)	l (mm)	Prijs €/stk
20023266	50	300	85,76
20023267	75	300	88,71
20023268	110	300	92,43
20023269	125	300	144,90
20023270	160	300	182,38
20023271	200	300	239,79
20023272	250	300	314,73
20023273	315	300	519,46
20023274	400	300	719,29

### EPDM Waterdichte doorvoer

Het ideale afdichtingssysteem voor de enkelvoudige doorvoering van leidingen. De afdichting bestaat uit twee gelijke, halfronde rubberen delen, wordt toegepast in standaard boorgaten. Onder type staat de (uitwendige) buismaat gevolgd door bijbehorende boor gatmaat.

Materiaal: EPDM  
 Kleur: Zwart  
 Type aansluiting 1: mof  
 Type aansluiting 2: spie

Prijsgroep: S19



Art nr.	Type	d x d2 (mm)	x d3 (mm)	x d4 (mm)	Prijs €/stk
20048141	50 - 70	50 x 50	x 70	70	14,08
20048142	63 - 100	63 x 63	x 100	100	22,95
20048143	75 - 125	75 x 75	x 125	125	41,99
20048144	90 - 125	90 x 90	x 125	125	42,20
20048145	110 - 150	110 x 110	x 150	150	46,90
20048146	125 - 150	125 x 125	x 150	150	46,90
20048147	160 - 200	160 x 160	x 200	200	102,26
20048148	200 - 250	200 x 200	x 250	250	180,21

### Rubberen muurkraag

Materiaal: EPDM  
 Kleur: Zwart  
 Type aansluiting 1: mof  
 Type aansluiting 2: mof

Prijsgroep: S19



Art nr.	d (mm)	h (mm)	Prijs €/stk
20023275	32	70	38,11
20023276	40	70	39,11
20023277	50	70	40,20
20023278	63	70	42,20
20023279	75	70	43,13
20023280	90	70	49,03
20023281	110	70	51,74
20023282	125	70	51,98
20023283	160	70	56,45
20023285	200	70	60,75
20023287	250	70	63,84
20023289	315	70	73,12
20023290	400	70	87,51



### Deltaflex flexibele huisaansluiting 110

Gewapende slang voor het opvangen van grondzettingen. Bij aanvulling kan de O-ring lekken.

Materiaal: PVC  
 Kleur: Transparant  
 Type aansluiting 1: mof  
 Type aansluiting 2: verjongd spie

Prijsgroep: S00

Art nr.	d x d2 (mm)	l (mm)	Prijs €/stk
20034493	110 x 125	2000	100,09
20034501	110 x 125	2500	119,11

### Deltaflex flexibele huisaansluiting

∅ 125mm spie-eind gaat om buis 125mm. ∅ 160mm spie-eind gaat om buis 160mm.

Materiaal: PVC  
 Kleur: Transparant  
 Type aansluiting 1: mof  
 Type aansluiting 2: mof

Prijsgroep: S00

Art nr.	d (mm)	l (mm)	Prijs €/stk
20034494	125	2000	107,12
20034495	160	2000	176,69

### Rubberen O-ring voor Deltaflex huisaansluiting

Materiaal: Rubber  
 Kleur: Zwart

Prijsgroep: S00

Art nr.	d (mm)	Prijs €/stk
20033474	110	3,41

### Slangklem voor Deltaflex huisaansluiting

Materiaal: Elektrolytisch verzinkt staal

Prijsgroep: S00

Art nr.	d (mm)	Prijs €/stk
20034496	110	17,12
20034497	125	18,81
20034498	160	19,67

### Ontstoppingsstuk met schroefdeksel 2 x lijmmof

Materiaal: PVC  
 Keurmerk: KOMO BRL 52100  
 Kleur: Grijs  
 RAL 7037  
 Type aansluiting 1: lijmmof  
 Type aansluiting 2: schroefdeksel  
 Type aansluiting 3: lijmmof

Prijsgroep: T02

Art nr.	d (mm)	Prijs €/stk
20022439	110	15,75
20022440	125	20,37

### Ontstoppingsstuk met schroefdeksel 2 x mof

Materiaal: PVC  
 Keurmerk: KOMO BRL 52100  
 Kleur: Grijs  
 RAL 7037  
 Type aansluiting 1: felsmanchetmof  
 Type aansluiting 2: schroefdeksel  
 Type aansluiting 3: felsmanchetmof

Prijsgroep: S02

Art nr.	d (mm)	Prijs €/stk
20023079	110	19,21
20023080	125	26,27
20023081	160	43,80

### Ontstoppingsstuk met keerklep 2 x mof

Belastingklasse: klasse 34/SN8. De keerklep kan op eenvoudige wijze ingebouwd/uitgebouwd worden. Keerklep kan als terugstroombeveiliging gebruikt worden. Is niet als drukkicht terugslagklep te gebruiken.

Materiaal: PVC  
 Kleur: Grijs  
 RAL 7037  
 Type aansluiting 1: felsmanchetmof  
 Type aansluiting 2: klemdeksel  
 Type aansluiting 3: felsmanchetmof

Prijsgroep: S02

Art nr.	d (mm)	Prijs €/stk
20023251	125	193,61

### Losse keerklep t.b.v. ontstoppingsstuk

Kan als terugstroombeveiliging gebruikt worden. Is niet als drukkicht terugslagklep te gebruiken.

Materiaal: PP  
 Kleur: Zwart

Prijsgroep: S02

Art nr.	d (mm)	Prijs €/stk
20023253	125	158,66

**Ontstopingsstuk met vergrendelbare keerklep mof/spie**

Ontstopingsstuk met enkele keerklep toe te passen bij gevaar van terugstromen van rioolwater. Uitgevoerd met vergrendeling. Dit maakt een hermetische afsluiting van de afvoerleiding mogelijk (hoogwater keerklep). 1-keerklep met vergrendeling.

Materiaal: ABS  
 Kleur: Grijs  
 RAL 7037  
 Type aansluiting 1: felsmanchetmof  
 Type aansluiting 2: klemdeksel  
 Type aansluiting 3: spie

Prijsgroep: T02

Art nr.	d (mm)	Prijs €/stk
20033870	50	83,48

**Ontstopingsstuk met vergrendelbare keerklep mof/spie 90°**

Ontstopingsstuk met enkele keerklep toe te passen bij gevaar van terugstromen van rioolwater. Uitgevoerd met vergrendeling. Dit maakt een hermetische afsluiting van de afvoerleiding mogelijk (hoogwater keerklep). 1-keerklep met vergrendeling.

Materiaal: ABS  
 Kleur: Grijs  
 RAL 7037  
 Type aansluiting 1: felsmanchetmof  
 Type aansluiting 2: klemdeksel  
 Type aansluiting 3: spie  
 Hoek 1: 90°

Prijsgroep: T02

Art nr.	d (mm)	Prijs €/stk
20033871	50	94,74

**Ontstopingsstuk met vergrendelbare keerklep mof/spie**

Ontstopingsstuk met enkele keerklep toe te passen bij gevaar van terugstromen van het rioolwater. Uitgevoerd met vergrendeling. Dit maakt een hermetische afsluiting van de afvoerleiding mogelijk (hoogwater keerklep). 1-keerklep met vergrendeling.

Materiaal: ABS  
 Kleur: Roodbruin  
 RAL 8023  
 Type aansluiting 1: manchetmof  
 Type aansluiting 2: klemdeksel  
 Type aansluiting 3: spie

Prijsgroep: S02

Art nr.	d (mm)	Prijs €/stk
20023169	110	411,95
20023170	125	484,93
20023171	160	648,01
20023172	200	974,11

**PVC Ontstopingsstuk met vergrendelbare keerklep mof/spie**

Ontstopingsstuk met enkele keerklep toe te passen bij gevaar van terugstromen van het rioolwater. Uitgevoerd met vergrendeling. Dit maakt een hermetische afsluiting van de afvoerleiding mogelijk (hoogwater keerklep). 1-keerklep met vergrendeling.

Materiaal: PVC  
 Kleur: Roodbruin  
 RAL 8023  
 Type aansluiting 1: manchetmof  
 Type aansluiting 2: klemdeksel  
 Type aansluiting 3: spie

Prijsgroep: S02

Art nr.	d (mm)	Prijs €/stk
20023173	250	1.584,09
20023174	315	2.802,02
20023175 <sup>1)</sup>	400	3.214,14

1) Zonder vergrendelbare keerklep.

**Tegelpadschroput, verzinkt rooster**

Materiaal: Thermisch verzinkt staal

Prijsgroep: S05

Art nr.	Maatvoering (mm)	d (mm)	Prijs €/stk
20035227	300 x 300	250	22,67

**Tegelpadschroput, gietijzer rooster**

Materiaal: Gietijzer

Prijsgroep: S05

Art nr.	Maatvoering (mm)	d (mm)	Prijs €/stk
20035228	300 x 300	250	77,27

**Tegelpadschroput onderbak 1-delig**

Materiaal: PVC

Kleur: Grijs  
 Type aansluiting 1: spie

Prijsgroep: S05

Art nr.	d x d2 (mm)	l (mm)	Prijs €/stk
20038702	250 x 125	766	93,75

**Tegelpadschroput onderbak 2-delig**

Materiaal: PVC

Kleur: Grijs  
 Type aansluiting 1: spie  
 Type aansluiting 2: mof

Prijsgroep: S05

Art nr.	d x d2 (mm)	x d3 (mm)	l (mm)	Prijs €/stk
20038703	250 x 125	x 80	776	101,11

**Erfscheidingsput met deksel zwart**

De put is eenvoudig te verhogen met buis 315mm.

Materiaal: PP  
 Kleur: Zwart  
 Type aansluiting 1: manchetmof  
 Type aansluiting 2: manchetmof

Prijsgroep: S05

Art nr.	d x d2 (mm)	x d3 (mm)	h (mm)	Prijs €/stk
20035221	315 x 125	x 125	361	123,10
20035222	315 x 160	x 160	361	150,86
20035223	315 x 200	x 200	361	199,00

**Erfscheidingsput met deksel roodbruin**

De put is eenvoudig te verhogen met buis 315mm.

Materiaal: PP  
 Kleur: Roodbruin  
 Type aansluiting 1: manchetmof  
 Type aansluiting 2: manchetmof

Prijsgroep: S05

Art nr.	d x d2 (mm)	x d3 (mm)	h (mm)	Prijs €/stk
20035224	315 x 125	x 125	361	123,10
20039577	315 x 160	x 160	361	150,52
20039578	315 x 200	x 200	361	193,57

## Ontstopping en tegelpadschroputten

## Deksel voor huisaansluitput RWA/DWA

Scharnierdeksel voor ERFscheidingsput. Met dekselopdruk RWA of DWA.

Materiaal: Gietijzer  
Keurmerk: EN 124  
Belastingsklasse: B125

Prijsgroep: S05

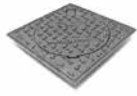

Art nr.	Type	d (mm)	Prijs €/stk
20022337	DWA	315	80,60
20022339	RWA	315	80,60

Bij bedrijven (bijv. cafetaria, restaurants, grootkeukens en bakkerijen) waar vethoudend afvalwater ontstaat moeten vetafscidders volgens NEN-EN1825 worden geplaatst. Door het gebruik van de vetafscidders worden dierlijke- en plantaardige vetten uit het afvalwater gehaald ten einde verstoppingen en stankoverlast te voorkomen. Levering op aanvraag, betreft speciale bestelling. Transportkosten worden in rekening gebracht.

## PE vetafscieder klasse A15

De compacte Lipuned vetafscidders hebben een geïntegreerd slibvanggedeelte. Door het gladde en wasachtige oppervlak van HDPE is er geen aanhechting van vetresten en aantasting door vetzuren. Inclusief stalen rooster A15.

Materiaal: PE  
Kleur: Zwart  
Belastingsklasse: A15  
Type aansluiting 1: spie  
Type aansluiting 2: spie

Prijsgroep: S00



Art nr.	Type	Maatvoering (mm)	d x d2 (mm)	h (mm)	Prijs €/stk
20035511	2 l/s	1100	110 x 110	1850	1.708,49
20035513	4 l/s	1100	110 x 110	2110	2.060,57
20035515	7 l/s	1300	160 x 160	2330	2.731,22

Let op! De artikelen worden speciaal voor u besteld, derhalve worden transportkosten in rekening gebracht.

## PE vetafscieder klasse B125

De compacte Lipuned vetafscidders hebben een geïntegreerd slibvanggedeelte. Door het gladde en wasachtige oppervlak van HDPE is er geen aanhechting van vetresten en aantasting door vetzuren. Inclusief gietijzeren deksel B125.

Materiaal: PE  
Kleur: Zwart  
Belastingsklasse: B125  
Type aansluiting 1: spie  
Type aansluiting 2: spie

Prijsgroep: S00



Art nr.	Type	Maatvoering (mm)	d x d2 (mm)	h (mm)	Prijs €/stk
20035512	2 l/s	1100	110 x 110	1830	1.876,14
20035514	4 l/s	1100	110 x 110	2090	2.228,23
20035516	7 l/s	1300	160 x 160	2310	2.898,87

Let op! De artikelen worden speciaal voor u besteld, derhalve worden transportkosten in rekening gebracht.

## PE monsternameput voor vetafscieder

De monsternameput FKG voor de Lipuned vetafscidders is voorzien van een vergrendelbaar deksel uit gietijzer en heeft een verval van 80mm. De hoogte vanaf maaiveld tot onderkant (toevoer-) buis is max. 1100mm. De schacht is in te korten naar elke gewenste hoogte.

Materiaal: PE  
Kleur: Zwart  
Belastingsklasse: B125  
Type aansluiting 1: spie  
Type aansluiting 2: spie

Prijsgroep: S00



Art nr.	Maatvoering (mm)	d x d2 (mm)	Prijs €/stk
20035517	160	110 x 110	360,04
20049749	160	160 x 160	411,75

Let op! De artikelen worden speciaal voor u besteld, derhalve worden transportkosten in rekening gebracht.

**Betonplaat vetafscheider B125**

Betonplaat voor het overdragen van de verkeerslasten op het omliggend grondpakket bij gebruik van deksel verkeersklasse B125.

Materiaal: Beton  
Belastingsklasse: B125

Prijsgroep: S00

Art nr.	Maatvoering (mm)	Prijs €/stk
20035518	900 x 900 x 120	169,89

Let op! De artikelen worden speciaal voor u besteld, derhalve worden transportkosten in rekening gebracht.

**Circonring**

Materiaal: SBR  
Kleur: Zwart

Prijsgroep: S19



Art nr.	bereik (mm)	Prijs €/stk
20033469	50	15,34
20033470	70	19,03
20033471	100	19,64
20033472	125	21,61
20033473	150	54,13

**Flexibele rubberen koppeling**

Materiaal: EPDM  
Kleur: Zwart  
Type aansluiting 1: flexibele mof  
Type aansluiting 2: flexibele mof

Prijsgroep: S19



Art nr.	bereik (mm)	Prijs €/stk
20024010	32 - 40	16,10
20024011	42 - 50	18,11
20024012	55 - 65	26,63
20024013	75 - 89	27,65
20024014	100 - 115	32,43
20024015	105 - 120	34,43
20024016	120 - 137	41,42
20024017	137 - 162	50,88
20024018	150 - 175	51,16
20024019	175 - 200	93,92
20024020	187 - 212	94,97
20024021	200 - 225	94,56
20024022	225 - 250	129,87
20024023	290 - 320	179,47

**Flexibel rubberen verloopstuk**

Materiaal: EPDM  
Kleur: Zwart  
Type aansluiting 1: flexibele mof  
Type aansluiting 2: flexibele mof

Prijsgroep: S19



Art nr.	bereik (mm)	bereik 2 (mm)	Prijs €/stk
20024024	40 - 50	32 - 40	23,99
20024025	53 - 63	32 - 40	25,70
20024026	75 - 89	40 - 50	35,69
20049083	110 - 115	75 - 89	36,96
20024027	110 - 125	80 - 95	37,84
20024028	130 - 145	110 - 125	55,82
20024029	155 - 170	110 - 125	59,12
20024030	180 - 200	160 - 180	64,71

**Flexibele rubberen koppeling met verstevigingband**

Type GENIUS. Groot diameterbereik door verwijderbare binnenmantels. Bestand tegen hogere gronddrukken. Maximale interne waterdruk 2,5 bar.

Materiaal: EPDM  
Kleur: Zwart  
Type aansluiting 1: flexibele mof  
Type aansluiting 2: flexibele mof

Prijsgroep: S19



Art nr.	bereik (mm)	Prijs €/stk
20041102	108 - 137	111,47
20041103	123 - 162	120,73

## Overgangsstukken

## RVS overgangsstuk PE-PVC/GY

Materiaal: RVS  
Type aansluiting 1: mof  
Type aansluiting 2: mof

Prijsgroep: S29



Art nr.	d x d2 (mm)	Prijs €/stk
20034592	75 x 76,1	108,19
20034593	110 x 109,0	75,24
20034594	125 x 135,0	121,76
20034595	160 x 161,0	147,01

## Rubber lippenring

Materiaal: SBR  
Kleur: Zwart  
Type aansluiting 1: verjongd spie  
Type aansluiting 2: mof

Prijsgroep: S29



Art nr.	d x d2 (mm)	Prijs €/stk
20034542	57-40 x 63	6,56
20034543	57-50 x 63	6,56
20034544	69-50 x 75	6,56
20034545	69-63 x 75	6,56

## Combiverloop verjongd spie/mof

Passend in de buis.

Materiaal: TPE  
Kleur: Zwart  
Type aansluiting 1: verjongd spie  
Type aansluiting 2: mof

Prijsgroep: S19



Art nr.	bereik (mm)	bereik 2 (mm)	Prijs €/stk
20036277 <sup>1</sup>	75 - 70	50 - 40	7,53
20036278	105 - 100	75 - 50	13,66
20036279	105 - 100	90 - 75	13,02

1) De uiteinden kunnen zowel naar binnen als naar buiten worden gevouwen om extra diameters te kunnen halen.

## Verloop excentrisch verjongd spie/mof

Materiaal: TPE  
Keurmerk: EN 681-2  
Kleur: Zwart  
Type aansluiting 1: verjongd spie  
Type aansluiting 2: mof

Prijsgroep: S24



Art nr.	d x d2 (mm)	Prijs €/stk
20053881	110 x 32	6,67
20053882	110 x 40	6,67
20053883	110 x 50	6,67

## Verloop centrisch verjongd spie/mof

Materiaal: TPE  
Keurmerk: EN 681-2  
Kleur: Zwart  
Type aansluiting 1: verjongd spie  
Type aansluiting 2: mof

Prijsgroep: S24



Art nr.	d x d2 (mm)	Prijs €/stk
20053884	110 x 75	6,67
20053885	110 x 90	6,67



# Warm en koud drinkwater- en gassystemen

## Alle voordelen van kunststof en metaal



### Wat maakt de Henco buis echt uniek en superieur? De sublieme kwaliteit!

Enkel de hoogste grondstof gradatie HDPE is voor Henco niet voldoende. Henco beschikt over een vernettingsbunker waardoor de buis door een intensieve elektronenstraling in kwaliteit en duurzaamheid naar het allerhoogste kwaliteitsniveau wordt gebracht. Onze fysische vernetting staat borg voor een lange levensduur van de Henco buis. Door deze kwaliteitsaspecten garandeert Henco hogere warm water circulatie temperaturen. Wist u dat de aluminium binnenkern van Henco buizen vanaf de buismaat 14 mm 0,4 mm dik is? Terwijl vele andere buisfabrikanten maar 0,2 mm dik voorzien! En juist de dikte van het aluminium bepaalt 80% van de stabiliteit van de buis. De afschuifsterkte van de hechtlagen zijn 3,5x sterker dat de norm voorschrijft. Al deze aspecten zijn bepalend voor de superieure kwaliteit van de best verkrijgbare buis in zijn soort.



### Welke voordelen heeft de Henco meerlagenbuis?

- **Hoge temperatuur belasting**  
Door het toepassen van hoge densiteit polyethyleen voor de binnen -en buitenbuis, welke beide fysisch zijn vernet (C-methode), is een hoge temperatuur belasting gewaarborgd.
- **Mechanisch sterk**  
De aluminium kern is dikker dan gemiddeld en bepaalt voor 80% de mechanische sterkte van de buis, hierdoor is de buis minder kwetsbaar tijdens de verwerking in het bouwproces.
- **Korte buigradius**  
De aluminium kern wordt stomp gelast, hierdoor zal bij een kleine buigradius de aluminium kern zijn vorm en functie behouden. 180° buigen? Geen enkel probleem.
- **Breed assortiment**  
Met een buitendiameter van 14mm tot 90mm biedt het assortiment altijd een passende oplossing. Varianten voorzien van isolatie of mantelbuis zijn rijkelijk beschikbaar.

Hierdoor is de buis toepasbaar voor de meest veeleisende en verschillende toepassingen

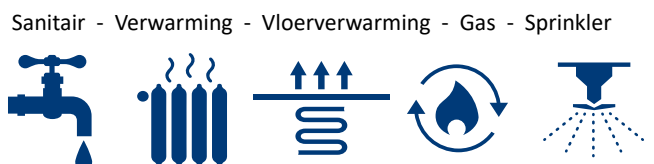





**Henco** meerlagenbuis en PVDF koppelingen:  
**meest hygiënische leidingsysteem** voor (drink)water



WE CARE TO CONNECT



SANITAIR



VERWARMING



VLOERVERWARMING

### Sandwichbuis wit

Materiaal: PE-Xc/AL/PE-Xc  
 Keurmerk: KIWA K536; KOMO K11614/07  
 Kleur: Wit  
 Belastingsklasse: 16 Bar / 95°C  
 Type aansluiting 1: spie

Prijsgroep: S48



Art nr.	d x e (mm)	Ø inw. (mm)	l (m)	verpakking	Prijs €/m
20020774	14 x 2,0	10,0	100	rol	3,18
20020775	14 x 2,0	10,0	200	rol	3,18
20020776	16 x 2,0	12,0	5		4,24
20047440	16 x 2,0	12,0	25	rol	3,11
20020777	16 x 2,0	12,0	50	rol	3,10
20020778	16 x 2,0	12,0	100	rol	3,10
20020779	16 x 2,0	12,0	200	rol	3,10
20020780	16 x 2,0	12,0	500	rol	2,99
20020781	20 x 2,0	16,0	5		5,57
20020782	20 x 2,0	16,0	100	rol	4,52
20048693	26 x 3,0	20,0	3		9,85
20020783	26 x 3,0	20,0	5		10,12
20053862	26 x 3,0	20,0	25	rol	8,97
20020784	26 x 3,0	20,0	50	rol	8,03
20048694	32 x 3,0	26,0	3		14,58
20020785	32 x 3,0	26,0	5		14,98
20020786	32 x 3,0	26,0	50	rol	11,97
20048695	40 x 3,5	33,0	3		22,93
20020787	40 x 3,5	33,0	5		23,54
20048696	50 x 4,0	42,0	3		29,49
20020788	50 x 4,0	42,0	5		30,30
20048697	63 x 4,5	54,0	3		43,21
20020789	63 x 4,5	54,0	5		44,41
20047442	75 x 6,0	63,0	5		90,03
20047443	90 x 7,0	76,0	5		108,76

### Sandwichbuis, voorgeïsoleerd 6mm blauw

Materiaal: PE-Xc/AL/PE-Xc  
 Keurmerk: KIWA K536; KOMO K11614/07  
 Kleur: Blauw  
 Belastingsklasse: 16 Bar / 95°C  
 Type aansluiting 1: spie

Prijsgroep: S48



Art nr.	d x e (mm)	Ø inw. (mm)	l (m)	verpakking	Prijs €/m
20020790	14 x 2,0	10,0	100	rol	5,00
20020792	16 x 2,0	12,0	100	rol	4,86
20020794	20 x 2,0	16,0	50	rol	6,61
20020796	26 x 3,0	20,0	25	rol	10,41
20020798	32 x 3,0	26,0	25	rol	18,58

### Sandwichbuis, voorgeïsoleerd 6mm rood

Materiaal: PE-Xc/AL/PE-Xc  
 Keurmerk: KIWA K536; KOMO K11614/07  
 Kleur: Rood  
 Belastingsklasse: 16 Bar / 95°C  
 Type aansluiting 1: spie

Prijsgroep: S48



Art nr.	d x e (mm)	Ø inw. (mm)	l (m)	verpakking	Prijs €/m
20020791	14 x 2,0	10,0	100	rol	5,00
20020793	16 x 2,0	12,0	100	rol	4,86
20020795	20 x 2,0	16,0	50	rol	6,61
20020797	26 x 3,0	20,0	25	rol	10,41
20020799	32 x 3,0	26,0	25	rol	18,58

### Sandwichbuis, voorgeïsoleerd 10mm blauw

Materiaal: PE-Xc/AL/PE-Xc  
 Keurmerk: KIWA K536; KOMO K11614/07  
 Kleur: Blauw  
 Belastingsklasse: 16 Bar / 95°C  
 Type aansluiting 1: spie

Prijsgroep: S48



Art nr.	d x e (mm)	Ø inw. (mm)	l (m)	verpakking	Prijs €/m
20020800	14 x 2,0	10,0	50	rol	6,20
20020802	16 x 2,0	12,0	50	rol	6,27
20020804	20 x 2,0	16,0	50	rol	10,32
20020806	26 x 3,0	20,0	25	rol	12,62

### Sandwichbuis, voorgeïsoleerd 10mm rood

Materiaal: PE-Xc/AL/PE-Xc  
 Keurmerk: KIWA K536; KOMO K11614/07  
 Kleur: Rood  
 Belastingsklasse: 16 Bar / 95°C  
 Type aansluiting 1: spie

Prijsgroep: S48



Art nr.	d x e (mm)	Ø inw. (mm)	l (m)	verpakking	Prijs €/m
20020801	14 x 2,0	10,0	50	rol	6,20
20020803	16 x 2,0	12,0	50	rol	6,27
20020805	20 x 2,0	16,0	50	rol	10,32
20020807	26 x 3,0	20,0	25	rol	12,62

### Sandwichbuis, voorzien van PE mantelbuis blauw

Materiaal: PE-Xc/AL/PE-Xc  
 Keurmerk: KIWA K536; KOMO K11614/07  
 Kleur: Blauw  
 Belastingsklasse: 16 Bar / 95°C  
 Type aansluiting 1: spie

Prijsgroep: S48



Art nr.	d x e (mm)	Ø inw. (mm)	l (m)	verpakking	Prijs €/m
20020808	14 x 2,0	10,0	50	rol	3,56
20020811	16 x 2,0	12,0	50	rol	3,99
20020814	16 x 2,0	12,0	100	rol	3,99
20020817	20 x 2,0	16,0	50	rol	4,48
20047439	26 x 3,0	20,0	25	rol	9,52
20020820	26 x 3,0	20,0	50	rol	8,85

### Sandwichbuis, voorzien van PE mantelbuis rood

Materiaal: PE-Xc/AL/PE-Xc  
 Keurmerk: KIWA K536; KOMO K11614/07  
 Kleur: Rood  
 Belastingsklasse: 16 Bar / 95°C  
 Type aansluiting 1: spie

Prijsgroep: S48



Art nr.	d x e (mm)	Ø inw. (mm)	l (m)	verpakking	Prijs €/m
20020809	14 x 2,0	10,0	50	rol	3,56
20020812	16 x 2,0	12,0	50	rol	3,99
20020815	16 x 2,0	12,0	100	rol	3,99
20020818	20 x 2,0	16,0	50	rol	4,62
20047438	26 x 3,0	20,0	25	rol	9,52
20020821	26 x 3,0	20,0	50	rol	8,85

**Sandwichbuis, voorzien van PE mantelbuis zwart**

Materiaal: PE-Xc/AL/PE-Xc  
 Keurmerk: KIWA K536; KOMO K11614/07  
 Kleur: Zwart  
 Belastingsklasse: Klasse 2; 5  
 Type aansluiting 1: spie

Prijsgroep: S48



Art nr.	d x e (mm)	Ø inw. (mm)	l (m)	verpakking	Prijs €/m
20020810	14 x 2,0	10,0	50	rol	3,39
20020813	16 x 2,0	12,0	50	rol	3,99
20020816	16 x 2,0	12,0	100	rol	3,99
20020819	20 x 2,0	16,0	50	rol	4,62
20020822	26 x 3,0	20,0	50	rol	8,85

**Combi sandwichbuis, voorzien van PE mantelbuis grijs**

Materiaal: PE-Xc/AL/PE-Xc  
 Keurmerk: KIWA K536; KOMO K11614/07  
 Kleur: Grijs  
 Belastingsklasse: 16 Bar / 95°C  
 Type aansluiting 1: spie

Prijsgroep: S48



Art nr.	d x e (mm)	Ø inw. (mm)	l (m)	verpakking	Prijs €/m
20020824	16 x 2,0	12,0	50	rol	9,08

**Rechte koppeling 2 x push-fit**

Materiaal: PVDF  
 Keurmerk: KIWA K536; KOMO K11614/07  
 Kleur: Wit  
 Belastingsklasse: Klasse 2; 5  
 Type aansluiting 1: steek  
 Type aansluiting 2: steek

Prijsgroep: S57



Art nr.	d (mm)	Prijs €/stk
20036449	16	6,02
20036450	20	7,34
20036451	26	11,40

**Knie 2 x push-fit 90°**

Materiaal: PVDF  
 Keurmerk: KIWA K536; KOMO K11614/07  
 Kleur: Wit  
 Belastingsklasse: Klasse 2; 5  
 Type aansluiting 1: steek  
 Type aansluiting 2: steek  
 Hoek 1: 90°

Prijsgroep: S57



Art nr.	d (mm)	Prijs €/stk
20036452	16	6,34
20036453	20	7,94
20036454	26	13,14

**Overgangsknie push-fit/binnendraad 90°**

Materiaal: PVDF  
 Keurmerk: KIWA K536; KOMO K11614/07  
 Kleur: Wit  
 Belastingsklasse: Klasse 2; 5  
 Type aansluiting 1: steek  
 Type aansluiting 2: binnendraad  
 Hoek 1: 90°

Prijsgroep: S57



Art nr.	d x d2 (mm)	Prijs €/stk
20036483	16 x 1/2"	10,42

**Overgangsknie push-fit/buitendraad 90°**

Materiaal: PVDF  
 Keurmerk: KIWA K536; KOMO K11614/07  
 Kleur: Wit  
 Belastingsklasse: Klasse 2; 5  
 Type aansluiting 1: steek  
 Type aansluiting 2: buitendraad  
 Hoek 1: 90°

Prijsgroep: S57



Art nr.	d x d2 (mm)	Prijs €/stk
20036487	16 x 1/2"	11,03

**T-stuk 3 x push-fit 90°**

Materiaal: PVDF  
 Keurmerk: KIWA K536; KOMO K11614/07  
 Kleur: Wit  
 Belastingklasse: Klasse 2; 5  
 Type aansluiting 1: steek  
 Type aansluiting 2: steek  
 Type aansluiting 3: steek  
 Hoek 1: 90°

Prijsgroep: S57



Art nr.	d (mm)	Prijs €/stk
20036455	16	8,77
20036456	20	11,13
20036457	26	18,50

**Verloop T-stuk 3 x push-fit 90°**

Materiaal: PVDF  
 Keurmerk: KIWA K536; KOMO K11614/07  
 Kleur: Wit  
 Belastingklasse: Klasse 2; 5  
 Type aansluiting 1: steek  
 Type aansluiting 2: steek  
 Type aansluiting 3: steek  
 Hoek 1: 90°

Prijsgroep: S57



Art nr.	d x d2 (mm)	Prijs €/stk
20036458	20 x 16	11,09
20036459	26 x 16	16,59

**Overgangskoppeling push-fit/binnendraad**

Materiaal: PVDF  
 Keurmerk: KIWA K536; KOMO K11614/07  
 Kleur: Wit  
 Belastingklasse: Klasse 2; 5  
 Type aansluiting 1: steek  
 Type aansluiting 2: binnendraad

Prijsgroep: S57



Art nr.	d x d2 (mm)	Prijs €/stk
20036473	16 x 1/2"	9,35
20036475	20 x 3/4"	12,97
20036476	26 x 3/4"	15,37

**Overgangskoppeling push-fit/buitendraad**

Materiaal: PVDF  
 Keurmerk: KIWA K536; KOMO K11614/07  
 Kleur: Wit  
 Belastingklasse: Klasse 2; 5  
 Type aansluiting 1: steek  
 Type aansluiting 2: buitendraad

Prijsgroep: S57



Art nr.	d x d2 (mm)	Prijs €/stk
20036478	16 x 1/2"	9,84
20036480	20 x 3/4"	13,11
20036482	26 x 1"	19,41

**Muurplaat push-fit/binnendraad**

Materiaal: PVDF  
 Keurmerk: KIWA K536; KOMO K11614/07  
 Kleur: Wit  
 Belastingklasse: Klasse 2; 5  
 Type aansluiting 1: steek  
 Type aansluiting 2: binnendraad

Prijsgroep: S57



Art nr.	d x d2 (mm)	l (mm)	Prijs €/stk
20036500	16 x 1/2"	56	11,94

**Messing Muurplaat push-fit/binnendraad**

Materiaal: Messing  
 Keurmerk: KIWA K536; KOMO 5610  
 Type aansluiting 1: push fit  
 Type aansluiting 2: binnendraad

Prijsgroep: S50



Art nr.	d x d2 (mm)	l (mm)	Prijs €/stk
20049449	16 x 1/2"	43	13,02

**Reparatieset**

Materiaal: PVDF

Prijsgroep: S57



Art nr.	Type	Maatvoering (mm)	Prijs €/stk
20036508	Reparatieset	16	4,92
20036509	Reparatieset	20	5,74
20036510	Reparatieset	26	7,29

**Demontage sleutel**

Prijsgroep: S57



Art nr.	Type	Maatvoering (mm)	Prijs €/stk
20036511	Vision key	16	63,07
20036512	Vision key	20	52,31
20036513	Vision key	26	53,17

**Eindstop voor buis**

Materiaal: PVDF  
 Keurmerk: KIWA K536; KOMO K11614/07  
 Kleur: Wit  
 Belastingklasse: Klasse 2; 5  
 Type aansluiting 1: steek

Prijsgroep: S57



Art nr.	d (mm)	Prijs €/stk
20036531	16	5,88
20036532	20	7,00
20036533	26	8,94

**Verdeler 2 aansluitingen Euro-conus**

Materiaal: PVDF  
 Kleur: Wit  
 Belastingsklasse: Klasse 2; 5  
 Type aansluiting 1: speciale binnendraad  
 Type aansluiting 2: euroconus  
 Type aansluiting 3: speciale buitendraad

Prijsgroep: S57

Art nr.	d x d2 (mm)	Prijs €/stk
20036520	3/4" x 3/4"	13,61

**Verdeler 3 aansluitingen Euro-conus**

Materiaal: PVDF  
 Kleur: Wit  
 Belastingsklasse: Klasse 2; 5  
 Type aansluiting 1: speciale binnendraad  
 Type aansluiting 2: euroconus  
 Type aansluiting 3: speciale buitendraad

Prijsgroep: S57

Art nr.	d x d2 (mm)	x d3 (mm)	Prijs €/stk
20036521	3/4" x 3/4"	x 3/4"	19,91

**T-aansluitstuk voor verdeler**

T-aansluitstuk voor de Henco PVDF verdeler (LxBxH = 60x45x30)

- voor water of als extra uitgang
- Henco schroefdraadverbinding
- 2 euroconus-aansluitingen (boven en onder) – kan ook gebruikt worden als toevoer water
- positionering uittelijnd haaks op de verdeler
- compacte oplossing voor installaties met beperkte installatieruimte
- geeft mogelijkheid tot toevoegen van ontluuchtingsaansluiting op de verdeler.

Type aansluiting 1: euro-conus  
 Type aansluiting 2: euroconus

Prijsgroep: S57

Art nr.	Prijs €/stk
20053869	13,16

**Aansluiting voor kunststof verdeler 3/8"**

Aansluitstuk - 3/8" binnendraad voor appendages met euroconus aansluiting  
 - extra aansluitstuk voor de Henco PVDF verdeler biedt de mogelijkheid tot het installeren van een ontluuchter op de installatie  
 - uitvoering in hoogwaardige, loodvrije messinglegering CW724  
 - corrosiebestendig, spanningsorrosievrij.

Belastingsklasse: 16 Bar

Prijsgroep: S57

Art nr.	Maatvoering (mm)	Prijs €/stk
20053870	31.5x32.4x32.4	14,06

**Aansluitstuk verdeler push-fit/binnendraad**

Materiaal: PVDF  
 Keurmerk: KIWA K536; KOMO K11614/07  
 Kleur: Wit  
 Belastingsklasse: Klasse 2; 5  
 Type aansluiting 1: steek  
 Type aansluiting 2: speciale binnendraad

Prijsgroep: S57

Art nr.	d (mm)	Prijs €/stk
20036522	20	8,64

**Aansluitstuk verdeler push-fit/buitendraad**

Materiaal: PVDF  
 Keurmerk: KIWA K536; KOMO K11614/07  
 Kleur: Wit  
 Belastingsklasse: Klasse 2; 5  
 Type aansluiting 1: steek  
 Type aansluiting 2: speciale buitendraad

Prijsgroep: S57

Art nr.	d (mm)	Prijs €/stk
20036523	20	8,23
20036524	26	9,97

**Aansluitstuk verdeler pers/Euro-conus**

Materiaal: Kunststof  
 Keurmerk: KIWA K536; KOMO K11614/07  
 Kleur: Wit  
 Belastingsklasse: Klasse 2; 5  
 Type aansluiting 1: pers  
 Type aansluiting 2: euroconus

Prijsgroep: S57

Art nr.	d (mm)	Prijs €/stk
20049142	16	8,25
20049143	20	9,16

**Aansluitstuk verdeler push-fit/Euro-conus**

Materiaal: PVDF  
 Keurmerk: KIWA K536; KOMO K11614/07  
 Kleur: Wit  
 Belastingsklasse: Klasse 2; 5  
 Type aansluiting 1: steek  
 Type aansluiting 2: euroconus

Prijsgroep: S57

Art nr.	d (mm)	Prijs €/stk
20036506	16	7,81
20036507	20	8,75

**Aansluitbocht verdeler push-fit/spie 90°**

Materiaal: PVDF  
 Keurmerk: KIWA K536; KOMO K11614/07  
 Kleur: Wit  
 Type aansluiting 1: steek  
 Type aansluiting 2: spie  
 Hoek 1: 90°

Prijsgroep: S57

Art nr.	d (mm)	Prijs €/stk
20036525	20	8,31
20036526	26	11,80

**Eindstop verdeler binnendraad**

Prijsgroep: S57

Art nr.	Type	Prijs €/stk
20036529	Eindstop	2,25



**Eindstop verdeler buitendraad**

Prijsgroep: S57

Art nr.	Type	Prijs €/stk
20036530	Eindstop	3,36



**Beugel t.b.v. verdeler**

Prijsgroep: S57

Art nr.	Type	Prijs €/stk
20036517	Dubbel beugel	20,83



**Rechte koppeling 2 x pers**

Materiaal: PVDF  
Keurmerk: KIWA K536; KOMO K11614/07  
Kleur: Zwart  
Belastingsklasse: Klasse 2; 5  
Type aansluiting 1: pers  
Type aansluiting 2: pers

Prijsgroep: S50

Art nr.	d (mm)	Prijs €/stk
20020827	14	6,24
20020828	16	5,94
20020829	20	7,20
20020830	26	13,17
20020831	32	18,86
20020832	40	25,79
20020833	50	34,85
20020834	63	61,59



**Reparatiekoppeling 2 x pers**

Materiaal: RVS  
Belastingsklasse: Klasse 2; 5  
Type aansluiting 1: pers  
Type aansluiting 2: pers

Prijsgroep: S50

Art nr.	d (mm)	Prijs €/stk
20047383	16	48,98
20047384	20	56,85
20047385	26	74,02
20047386	32	75,39
20047387 <sup>1</sup>	40	71,25
20047388 <sup>1</sup>	50	79,49
20047389 <sup>1</sup>	63	103,99

1) Materiaal: PVDF.



**Knie 2 x pers 45°**

Materiaal: PVDF  
Keurmerk: KIWA K536; KOMO K11614/07  
Kleur: Zwart  
Belastingsklasse: Klasse 2; 5  
Type aansluiting 1: pers  
Type aansluiting 2: pers  
Hoek 1: 45°

Prijsgroep: S50

Art nr.	d (mm)	Prijs €/stk
20053864	26	13,95
20053865	32	19,28
20020835	40	26,99
20020836	50	37,52
20020837	63	66,66





**Knie 2 x pers 90°**

Materiaal: PVDF  
 Keurmerk: KIWA K536; KOMO K11614/07  
 Kleur: Zwart  
 Belastingklasse: Klasse 2; 5  
 Type aansluiting 1: pers  
 Type aansluiting 2: pers  
 Hoek 1: 90°

Prijsgroep: S50



Art nr.	d (mm)	Prijs €/stk
20020838	14	6,53
20020839	16	6,65
20020840	20	7,77
20020841	26	13,63
20020842	32	19,84
20020843	40	29,11
20020844	50	40,57
20020845	63	71,52

**T-stuk 3 x pers 90°**

Materiaal: PVDF  
 Keurmerk: KIWA K536; KOMO K11614/07  
 Kleur: Zwart  
 Belastingklasse: Klasse 2; 5  
 Type aansluiting 1: pers  
 Type aansluiting 2: pers  
 Type aansluiting 3: pers  
 Hoek 1: 90°

Prijsgroep: S50



Art nr.	d (mm)	Prijs €/stk
20020846	14	9,44
20020847	16	9,04
20020848	20	11,56
20020849	26	21,23
20020850	32	29,56
20020851	40	43,08
20020852	50	58,03
20020853	63	104,54

**Overgangsknie pers/binnendraad 90°**

Materiaal: PVDF  
 Keurmerk: KIWA K536; KOMO K11614/07  
 Kleur: Zwart  
 Belastingklasse: Klasse 2; 5  
 Type aansluiting 1: pers  
 Type aansluiting 2: binnendraad  
 Hoek 1: 90°

Prijsgroep: S50



Art nr.	d x d2 (mm)	Prijs €/stk
20020934	14 x 1/2"	10,76
20020935	16 x 3/8"	10,08
20020936	16 x 1/2"	10,50
20020937	20 x 1/2"	11,23
20020938	20 x 3/4"	14,43
20020939	26 x 3/4"	17,36
20020940	32 x 1"	25,88
20020941	40 x 1 1/4"	44,59
20020942	50 x 1 1/4"	64,74
20020943	50 x 1 1/2"	67,06
20020944	63 x 2"	123,40

**Verloop T-stuk 3 x pers 90°**

Materiaal: PVDF  
 Keurmerk: KIWA K536; KOMO K11614/07  
 Kleur: Zwart  
 Belastingklasse: Klasse 2; 5  
 Type aansluiting 1: pers  
 Type aansluiting 2: pers  
 Type aansluiting 3: pers  
 Hoek 1: 90°

Prijsgroep: S50



Art nr.	d x d2 (mm)	Prijs €/stk
20020854	16 x 14	9,89
20020855	20 x 16	10,46
20020856	26 x 16	16,54
20020857	26 x 20	17,56
20020858	32 x 16	24,82
20020859	32 x 20	25,24
20020860	32 x 26	27,75
20020861	40 x 16	30,80
20020862	40 x 20	30,96
20020863	40 x 26	35,19
20020864	40 x 32	40,07
20020865	50 x 20	40,60
20020866	50 x 26	44,16
20020867	50 x 32	48,39
20020868	50 x 40	52,53
20020869	63 x 26	73,20
20020870	63 x 32	77,46
20020871	63 x 40	86,63
20020872	63 x 50	87,68

**Overgangsknie pers/buitendraad 90°**

Materiaal: PVDF  
 Keurmerk: KIWA K536; KOMO K11614/07  
 Kleur: Zwart  
 Belastingklasse: Klasse 2; 5  
 Type aansluiting 1: pers  
 Type aansluiting 2: buitendraad  
 Hoek 1: 90°

Prijsgroep: S50



Art nr.	d x d2 (mm)	Prijs €/stk
20020945	14 x 1/2"	14,06
20020946	16 x 1/2"	13,28
20020947	20 x 1/2"	14,78
20020948	20 x 3/4"	17,80
20020949	26 x 3/4"	22,38
20020950	32 x 1"	30,83
20020951	40 x 1 1/4"	49,64
20020952	50 x 1 1/4"	56,31
20020953	50 x 1 1/2"	71,48
20020954	63 x 2"	130,08

### 2 x verlopend T-stuk 3 x pers 90°

Materiaal: PVDF  
 Keurmerk: KIWA K536; KOMO K11614/07  
 Kleur: Zwart  
 Belastingklasse: Klasse 2; 5  
 Type aansluiting 1: pers  
 Type aansluiting 2: pers  
 Type aansluiting 3: pers  
 Hoek 1: 90°

Prijsgroep: S50



Art nr.	d x d2 (mm)	x d3 (mm)	Prijs €/stk
20020873	16 x 14	x 14	10,02
20020874	20 x 16	x 16	10,34
20020875	20 x 20	x 16	11,09
20042831	26 x 16	x 16	11,80
20020876	26 x 16	x 20	13,97
20020877	26 x 20	x 16	14,14
20020878	26 x 20	x 20	14,44
20020879	26 x 26	x 16	17,16
20020880	26 x 26	x 20	17,95
20020881	32 x 20	x 26	22,24
20020882	32 x 26	x 26	24,73
20020883	40 x 20	x 32	27,85
20020884	40 x 26	x 32	32,54
20020885	40 x 32	x 32	35,88
20020886	40 x 40	x 26	37,34
20020887	40 x 40	x 32	40,20
20020888	50 x 20	x 40	36,63
20020889	50 x 26	x 40	39,73
20020890	50 x 32	x 40	43,87
20020891	50 x 40	x 40	48,77

### Vergrotend T-stuk 3 x pers 90°

Materiaal: PVDF  
 Keurmerk: KIWA K536; KOMO K11614/07  
 Kleur: Zwart  
 Belastingklasse: Klasse 2; 5  
 Type aansluiting 1: pers  
 Type aansluiting 2: pers  
 Type aansluiting 3: pers  
 Hoek 1: 90°

Prijsgroep: S50



Art nr.	d x d2 (mm)	x d3 (mm)	Prijs €/stk
20020892	16 x 20	x 16	10,40
20020893	20 x 26	x 20	14,75
20020894	26 x 32	x 26	24,57
20020895	32 x 40	x 32	35,65
20020896	40 x 50	x 40	47,64

### T-stuk 2 x pers/binnendraad 90°

Materiaal: PVDF  
 Keurmerk: KIWA K536; KOMO K11614/07  
 Kleur: Zwart  
 Belastingklasse: Klasse 2; 5  
 Type aansluiting 1: pers  
 Type aansluiting 2: binnendraad  
 Type aansluiting 3: pers  
 Hoek 1: 90°

Prijsgroep: S50



Art nr.	d x d2 (mm)	Prijs €/stk
20020955	16 x 1/2"	13,99
20020956	20 x 1/2"	15,20
20020957	20 x 3/4"	18,56
20020959	26 x 1/2"	21,22
20020960	26 x 3/4"	24,13
20020961	32 x 3/4"	32,30
20020962	32 x 1"	36,70
20020963	32 x 1 1/4"	49,77
20053866	40 x 3/4"	39,97
20020964	40 x 1"	44,05
20020965	40 x 1 1/4"	58,33
20053867	50 x 3/4"	65,56
20020966	50 x 1 1/2"	93,22
20020967	63 x 2"	155,77

### Verloop T-stuk 2 x pers/binnendraad 90°

Materiaal: PVDF  
 Keurmerk: KIWA K536; KOMO K11614/07  
 Kleur: Zwart  
 Belastingklasse: Klasse 2; 5  
 Type aansluiting 1: pers  
 Type aansluiting 2: binnendraad  
 Type aansluiting 3: pers  
 Hoek 1: 90°

Prijsgroep: S50



Art nr.	d x d2 (mm)	x d3 (mm)	Prijs €/stk
20020958	26 x 1/2"	x 20	18,66

### T-stuk 2 x pers/buitendraad 90°

Materiaal: PVDF  
 Keurmerk: KIWA K536; KOMO K11614/07  
 Kleur: Zwart  
 Belastingklasse: Klasse 2; 5  
 Type aansluiting 1: pers  
 Type aansluiting 2: buitendraad  
 Type aansluiting 3: pers  
 Hoek 1: 90°

Prijsgroep: S50



Art nr.	d x d2 (mm)	Prijs €/stk
20020968	16 x 1/2"	17,19
20020969	20 x 1/2"	18,48
20020970	20 x 3/4"	22,70
20020971	26 x 1/2"	24,18
20020972	26 x 3/4"	28,96
20020973	26 x 1"	33,41
20020974	32 x 3/4"	37,14
20020975	40 x 1"	48,14
20020976	40 x 1 1/4"	61,61
20020977	50 x 1 1/2"	90,67
20020978	63 x 2"	160,60

## Verloop koppeling 2 x pers

Materiaal: PVDF  
 Keurmerk: KIWA K536; KOMO K11614/07  
 Kleur: Zwart  
 Belastingsklasse: Klasse 2; 5  
 Type aansluiting 1: pers  
 Type aansluiting 2: pers

Prijsgroep: S50

Art nr.	d x d2 (mm)	Prijs €/stk
20020897	16 x 14	6,44
20020898	20 x 16	6,67
20020899	26 x 16	9,85
20020900	26 x 20	10,30
20020901	32 x 16	13,50
20020902	32 x 20	14,22
20020903	32 x 26	16,25
20020904	40 x 26	21,15
20020905	40 x 32	23,88
20020906	50 x 32	29,95
20020907	50 x 40	30,62
20020908	63 x 40	50,16
20020909	63 x 50	52,02

## Overgangskoppeling pers/binnendraad

Materiaal: PVDF  
 Keurmerk: KIWA K536; KOMO K11614/07  
 Kleur: Zwart  
 Belastingsklasse: Klasse 2; 5  
 Type aansluiting 1: pers  
 Type aansluiting 2: binnendraad

Prijsgroep: S50

Art nr.	d x d2 (mm)	Prijs €/stk
20020910	14 x 1/2"	9,80
20020911	16 x 1/2"	9,31
20020912	20 x 1/2"	9,85
20020913	20 x 3/4"	12,91
20020914	26 x 3/4"	15,35
20020915	26 x 1"	19,95
20020916	32 x 1"	23,43
20020917	32 x 1 1/4"	35,23
20020918	40 x 1"	25,27
20020919	40 x 1 1/4"	38,04
20020920	50 x 1 1/2"	64,54
20020921	63 x 2"	121,36

## Overgangskoppeling pers/buitendraad

Materiaal: PVDF  
 Keurmerk: KIWA K536; KOMO K11614/07  
 Kleur: Zwart  
 Belastingsklasse: Klasse 2; 5  
 Type aansluiting 1: pers  
 Type aansluiting 2: buitendraad

Prijsgroep: S50

Art nr.	d x d2 (mm)	Prijs €/stk
20020922	14 x 1/2"	11,47
20020923	16 x 1/2"	10,80
20020924	20 x 1/2"	12,35
20020925	20 x 3/4"	15,97
20020926	26 x 3/4"	19,48
20020927	26 x 1"	22,56
20020928	32 x 1"	25,88
20020929	32 x 1 1/4"	33,74
20020930	40 x 1"	27,50
20020931	40 x 1 1/4"	38,93
20020932	50 x 1 1/2"	58,64
20020933	63 x 2"	105,21

## Overgangskoppeling pers/vlakdichte wartel

Materiaal: PVDF  
 Keurmerk: KIWA K536; KOMO K11614/07  
 Belastingsklasse: Klasse 2; 5  
 Type aansluiting 1: pers  
 Type aansluiting 2: vlakdichtende wartel

Prijsgroep: S50

Art nr.	d x d2 (mm)	Prijs €/stk
20048704	40 x 1 1/2"	97,29
20048705	50 x 2"	147,67
20048706	63 x 2 1/2"	242,74

## Muurplaat pers/binnendraad

Materiaal: PVDF  
 Keurmerk: KIWA K536; KOMO K11614/07  
 Kleur: Zwart  
 Belastingsklasse: Klasse 2; 5  
 Type aansluiting 1: pers  
 Type aansluiting 2: binnendraad

Prijsgroep: S50

Art nr.	d x d2 (mm)	l (mm)	Prijs €/stk
20020980	14 x 1/2"	56	12,25
20020981	16 x 3/8"	56	12,06
20020982	16 x 1/2"	56	11,80
20020984	20 x 1/2"	56	12,43
20020985	20 x 3/4"	56	16,64
20020986	26 x 3/4"	56	19,69

## Korte muurplaat pers/binnendraad

Materiaal: PVDF  
 Keurmerk: KIWA K536; KOMO K11614/07  
 Kleur: Zwart  
 Belastingsklasse: Klasse 2; 5  
 Type aansluiting 1: pers  
 Type aansluiting 2: binnendraad

Prijsgroep: S50

Art nr.	d x d2 (mm)	l (mm)	Prijs €/stk
20020983	16 x 1/2"	40	11,80

**Doorstroom muurplaat 2 x pers/binnendraad**

Materiaal: PVDF  
 Keurmerk: KIWA K536; KOMO K11614/07  
 Kleur: Zwart  
 Belastingklasse: Klasse 2; 5  
 Type aansluiting 1: pers  
 Type aansluiting 2: binnendraad

Prijsgroep: S50



Art nr.	d x d2 (mm)	l (mm)	Prijs €/stk
20020987	16 x 1/2"	40	16,70
20020988	20 x 1/2"	40	18,01

**Plug t.b.v. muurplaat**

Materiaal: PVDF  
 Kleur: Zwart  
 Belastingklasse: Klasse 2; 5  
 Type aansluiting 1: buitendraad

Prijsgroep: S50



Art nr.	d (mm)	Prijs €/stk
20021035	1/2"	0,34

**Afpersplug blauw**

Ten behoeve van tijdelijk afdoppen van de waterleiding. Ook na stucwerk goed bereikbaar en eenvoudig handmatig of met inbus (zeskant) sleutel te verwijderen.

Materiaal: PP  
 Kleur: Blauw  
 Type aansluiting 1: buitendraad

Prijsgroep: S50



Art nr.	d (mm)	l (mm)	Prijs €/stk
20036309	1/2"	80	0,93

**Afpersplug rood**

Ten behoeve van tijdelijk afdoppen van de waterleiding. Ook na stucwerk goed bereikbaar en eenvoudig handmatig of met inbus (zeskant) sleutel te verwijderen.

Materiaal: PP  
 Kleur: Rood  
 Type aansluiting 1: buitendraad

Prijsgroep: S50



Art nr.	d (mm)	l (mm)	Prijs €/stk
20036310	1/2"	80	0,93

**Afpersplug**

Geschikt voor het afpersen van Henco buis volgens richtlijnen vermeld in het technisch Henco handboek Koud- en warmwaterleidingen.

- Koud- en warmwaterleidingen
- CV-leidingen
- Gas-leidingen
- Persluchtleidingen

Geschikt voor

- Henco meerlagenbuis 16mm, 20mm tot 15 bar
- Henco 5L PE-Xc 16mm, 20mm tot 6 bar
- Henco 5L PE-RT 16mm, 20mm tot 6 bar

Eenvoudig in gebruik

Niet geschikt als definitieve, langdurige afsluiting. Max. gebruik van 3 maanden bij een max constante druk van 10 bar

Niet geschikt voor gebruik in een installatie die aangesloten is op het drinkwaterleidingsnetwerk

Niet herbruikbaar.

Materiaal: Kunststof

Prijsgroep: S50



Art nr.	d (mm)	Prijs €/stk
20050106	16	5,48
20050107	20	7,57
20053863	26	6,04

**Beugel t.b.v. kunststof muurplaten**

Ten behoeve van kunststof muurplaat hoh = 153mm.

Materiaal: PVDF  
 Kleur: Zwart

Prijsgroep: S50



Art nr.	Type	Prijs €/stk
20020979	Beugel	3,90

**Messing muurplaat pers/binnendraad**

Materiaal: Messing  
 Belastingklasse: Klasse 2; 5  
 Type aansluiting 1: pers  
 Type aansluiting 2: binnendraad

Prijsgroep: S50



Art nr.	d x d2 (mm)	h (mm)	Prijs €/stk
20036282	16 x 1/2"	52	20,81
20036284	20 x 1/2"	52	20,74

**Korte messing muurplaat pers/binnendraad**

Materiaal: Messing  
 Belastingklasse: Klasse 2; 5  
 Type aansluiting 1: pers  
 Type aansluiting 2: binnendraad

Prijsgroep: S50



Art nr.	d x d2 (mm)	h (mm)	Prijs €/stk
20036281	14 x 1/2"	35	21,83
20036283	16 x 1/2"	35	12,35

## Lange messing muurplaat pers/binnendraad

Materiaal: Messing  
Belastingsklasse: Klasse 2; 5  
Type aansluiting 1: pers  
Type aansluiting 2: binnendraad

Prijsgroep: S50



Art nr.	d x d2 (mm)	h (mm)	Prijs €/stk
20048446	16 x 1/2"	78	18,68

## Messing doorstroommuurplaat pers/binnendraad

Materiaal: Messing  
Belastingsklasse: Klasse 2; 5

Prijsgroep: S50



Art nr.	d x d2 (mm)	h (mm)	Prijs €/stk
20048702	16 x 1/2"	40	59,00
20048703	20 x 1/2"	40	60,91

## Messing muurplaat sanitair

Materiaal: Messing  
Type aansluiting 1: pers  
Type aansluiting 2: buitendraad

Prijsgroep: S50



Art nr.	d x d2 (mm)	h (mm)	Prijs €/stk
20050591	16 x 3/4"	78	38,14
20050592	20 x 3/4"	78	37,03

## Muurplaatbrug universeel vlak

Materiaal: Elektrolytisch verzinkt staal  
Belastingsklasse: Klasse 2; 5

Prijsgroep: S50



Art nr.	l (mm)	Prijs €/stk
20048700	42	8,30

## Muurplaatbrug universeel gebogen

Materiaal: Elektrolytisch verzinkt staal  
Belastingsklasse: Klasse 2; 5

Prijsgroep: S50



Art nr.	l (mm)	hoh (mm)	Prijs €/stk
20048701	42	153	8,13

## Dubbele muurplaat, brug

2x enkele muurplaat brug.

Materiaal: Messing  
Belastingsklasse: Klasse 2; 5  
Type aansluiting 1: pers  
Type aansluiting 2: binnendraad

Prijsgroep: S50



Art nr.	d x d2 (mm)	x d3 (mm)	l (mm)	hoh (mm)	Prijs €/stk
20021033	16 x 16	x 3/8"	42	120	33,92
20021034	16 x 16	x 1/2"	42	153	29,81

## Dubbele muurplaat, vlak

2x enkele muurplaat vlak.

Materiaal: Messing  
Keurmerk: KIWA K536; KOMO K11614/07  
Belastingsklasse: Klasse 2; 5  
Type aansluiting 1: pers  
Type aansluiting 2: binnendraad

Prijsgroep: S50



Art nr.	d x d2 (mm)	x d3 (mm)	l (mm)	hoh (mm)	Prijs €/stk
20021031	14 x 16	x 1/2"	42	153	32,71
20021032	16 x 16	x 1/2"	42	153	36,00

## Dubbele muurplaat t.b.v. gipswand

Materiaal: Messing  
Belastingsklasse: Klasse 2; 5  
Type aansluiting 1: pers  
Type aansluiting 2: binnendraad

Prijsgroep: S50



Art nr.	d x d2 (mm)	hoh (mm)	Prijs €/stk
20048707	16 x 1/2"	153	53,03

## Muur box pers/binnendraad

Set van 2 paar voor warm en koud drinkwater in één verpakking.

Keurmerk: KIWA K536; KOMO 5610  
Belastingsklasse: Klasse 2; 5  
Type aansluiting 1: pers  
Type aansluiting 2: binnendraad

Prijsgroep: S50



Art nr.	d x d2 (mm)	Prijs €/stk
20049455	16 x 1/2"	62,32
20049456	20 x 1/2"	64,88

## Muur box pers/schroef

Set van 2 paar voor warm en koud drinkwater in één verpakking.

Keurmerk: KIWA K536; KOMO 5610  
Belastingsklasse: Klasse 2; 5  
Type aansluiting 1: pers  
Type aansluiting 2: schroef

Prijsgroep: S50



Art nr.	d x d2 (mm)	Prijs €/stk
20049457	16 x 1/2"	66,97

## Radiatoraansluitbocht vernikkeld met 300mm buis Cu 15mm

Materiaal: Vernikkeld messing  
Keurmerk: KIWA K536; KOMO K11614/07  
Belastingsklasse: Klasse 2; 5  
Type aansluiting 1: pers  
Type aansluiting 2: spie  
Hoek 1: 90°

Prijsgroep: S50



Art nr.	d x d2 (mm)	l (mm)	Prijs €/stk
20021008	16 x Cu 15	300	47,39
20021009	20 x Cu 15	300	46,61

**Radiatoraansluitbocht vernikkeld met 1100mm buis Cu 15mm**

Materiaal: Vernikkeld messing  
 Keurmerk: KIWA K536; KOMO K11614/07  
 Belastingklasse: Klasse 2; 5  
 Type aansluiting 1: pers  
 Type aansluiting 2: spie  
 Hoek 1: 90°

Prijsgroep: S50



Art nr.	d x d2 (mm)	l (mm)	Prijs €/stk
20021010	16 x Cu 15	1100	81,45
20021011	20 x Cu 15	1100	83,89

**Radiatoraansluiting T-stuk met 300mm buis Cu 15mm**

Materiaal: Vernikkeld messing  
 Keurmerk: KIWA K536; KOMO K11614/07  
 Belastingklasse: Klasse 2; 5  
 Type aansluiting 1: pers  
 Type aansluiting 2: spie  
 Type aansluiting 3: pers  
 Hoek 1: 90°

Prijsgroep: S50



Art nr.	d x d2 (mm)	l (mm)	Prijs €/stk
20021003	16 x Cu 15	300	55,24
20021004	20 x Cu 15	300	60,74

**Radiatoraansluiting T-stuk met 1100mm buis Cu 15mm**

Materiaal: Vernikkeld messing  
 Keurmerk: KIWA K536; KOMO K11614/07  
 Belastingklasse: Klasse 2; 5  
 Type aansluiting 1: pers  
 Type aansluiting 2: spie  
 Type aansluiting 3: pers  
 Hoek 1: 90°

Prijsgroep: S50



Art nr.	d x d2 (mm)	l (mm)	Prijs €/stk
20021005	16 x Cu 15	1100	69,10
20021006	20 x Cu 15	1100	71,13

**Leidingbuis**

Materiaal: PE-Xc/AL/PE-Xc  
 Keurmerk: KIWA K536; KOMO K11614/07  
 Kleur: Wit  
 Belastingklasse: Klasse 2; 5  
 Type aansluiting 1: spie  
 Type aansluiting 2: spie

Prijsgroep: S48



Art nr.	d x d2 (mm)	hoh (mm)	Prijs €/stk
20020826	16 x 16	50	6,72

**Overgangskoppeling pers/koper-pers V,M,SA-profiel**

Keurmerk: KIWA K536  
 Belastingklasse: 10 Bar / 95°  
 Type aansluiting 1: pers  
 Type aansluiting 2: pers

Prijsgroep: S50



Art nr.	d x d2 (mm)	Prijs €/stk
20049100	16 x Cu 12	18,98
20049101	16 x Cu 15	16,95
20049460	20 x Cu 15	27,27
20049102	20 x Cu 22	26,08
20049103	26 x Cu 22	27,32
20050924	26 x Cu 28	42,03
20049104	32 x Cu 28	56,71

**Overgangskoppeling pers/koperbuis vernikkeld**

Materiaal: Vernikkeld messing  
 Keurmerk: KIWA K536; KOMO K11614/07  
 Belastingklasse: Klasse 2; 5  
 Type aansluiting 1: pers  
 Type aansluiting 2: spie

Prijsgroep: S50



Art nr.	d x d2 (mm)	Prijs €/stk
20036291	16 x Cu 15	15,93
20036292	20 x Cu 22	19,64
20036293	26 x Cu 22	32,69

**Overgangsknie pers/koperbuis vernikkeld 90°, lang**

Materiaal: Vernikkeld messing  
 Keurmerk: KIWA K536; KOMO K11614/07  
 Belastingklasse: Klasse 2; 5  
 Type aansluiting 1: pers  
 Type aansluiting 2: spie  
 Hoek 1: 90°

Prijsgroep: S50



Art nr.	d x d2 (mm)	l (mm)	Prijs €/stk
20036290	16 x Cu 15	200	19,92

**Kruisfitting**

Materiaal: Messing  
 Belastingklasse: Klasse 2; 5  
 Type aansluiting 1: pers  
 Type aansluiting 2: pers  
 Type aansluiting 3: pers  
 Hoek 1: 90°

Prijsgroep: S50



Art nr.	d x d2 (mm)	x d3 (mm)	Prijs €/stk
20020998	16 x 16	x 16	55,38
20020997	16 x 16	x 20	58,08
20020999	20 x 16	x 16	59,76
20021000	20 x 16	x 20	55,99
20021001	20 x 20	x 20	56,21

Afmetingen: lxbxh 120x140x44mm.

**Isolatiebox voor kruisfitting**

Prijsgroep: S50



Art nr.	Type	Maatvoering (mm)	Prijs €/stk
20021002	Isolatiebox	120 x 140 x 44	6,77



**Overgangskoppeling pers/koper knel**

Materiaal: Vernikkeld messing  
 Keurmerk: KIWA K536; KOMO K11614/07  
 Belastingklasse: Klasse 2; 5  
 Type aansluiting 1: pers  
 Type aansluiting 2: knel

Prijsgroep: S50

Art nr.	d x d2 (mm)	Prijs €/stk
20020989	16 x Cu 15	12,06
20020990	20 x Cu 22	14,95
20020991	26 x Cu 22	21,58

**Overgangsknie pers/koper knel 90°**

Materiaal: Vernikkeld messing  
 Keurmerk: KIWA K536; KOMO K11614/07  
 Belastingklasse: Klasse 2; 5  
 Type aansluiting 1: pers  
 Type aansluiting 2: knel  
 Hoek 1: 90°

Prijsgroep: S50

Art nr.	d x d2 (mm)	Prijs €/stk
20020992	16 x Cu 15	15,48
20020993	20 x Cu 22	20,56
20020994	26 x Cu 22	21,58

**Overgangskoppeling pers/vlakdichte wartel**

Materiaal: Vernikkeld messing  
 Keurmerk: KIWA K536  
 Belastingklasse: Klasse 2; 5  
 Type aansluiting 1: pers  
 Type aansluiting 2: knel

Prijsgroep: S50

Art nr.	d x d2 (mm)	Prijs €/stk
20047394	16 x 3/8"	15,28
20042846	16 x 1/2"	10,23
20042847	16 x 3/4"	11,12
20047395	20 x 1/2"	12,09
20042848	20 x 3/4"	11,23
20042849	26 x 1"	29,86
20047396	32 x 1"	35,22

**Overgangsknie pers/vlakdichte wartel 90°**

Materiaal: Vernikkeld messing  
 Keurmerk: KIWA K536  
 Belastingklasse: Klasse 2; 5  
 Type aansluiting 1: pers  
 Type aansluiting 2: vlakdichtende wartel  
 Hoek 1: 90°

Prijsgroep: S50

Art nr.	d x d2 (mm)	Prijs €/stk
20047397	16 x 1/2"	17,27
20047398	16 x 3/4"	22,77
20049458	20 x 1/2"	32,06
20047399	20 x 3/4"	17,60
20049459	26 x 3/4"	33,78
20047400	32 x 1"	39,92

**Overgangsschroefkoppeling Henco schroef/koperknelkoppeling**

Materiaal: Vernikkeld messing  
 Keurmerk: KIWA K536  
 Belastingklasse: Klasse 2; 5  
 Type aansluiting 1: knel  
 Type aansluiting 2: knel

Prijsgroep: S50

Art nr.	d x d2 (mm)	Prijs €/stk
20021023	16 x Cu 15	10,65
20021024	20 x Cu 22	20,91
20021025	26 x Cu 22	29,90
20021026	26 x Cu 28	30,27

**Adapter Hencobuis naar messing knelverbinding, vernikkeld**

Materiaal: Vernikkeld messing  
 Keurmerk: KIWA K536  
 Belastingklasse: Klasse 2; 5  
 Type aansluiting 1: knel  
 Type aansluiting 2: spie

Prijsgroep: S50

Art nr.	Type	d x d2 (mm)	Prijs €/stk
20021021	zakje à 2 stuks	14 x Cu 15	7,21
20021022		16 x Cu 15	7,99

**Adapter Hencobuis naar messing knelverbinding, blank messing**

Materiaal: Messing  
 Keurmerk: KIWA K536  
 Belastingklasse: Klasse 2; 5  
 Type aansluiting 1: knel  
 Type aansluiting 2: spie

Prijsgroep: S50

Art nr.	Type	d x d2 (mm)	Prijs €/stk
20021018	zakje à 2 stuks	16 x Cu 15	5,98
20021019	zakje à 2 stuks	20 x Cu 22	9,19
20021020	zakje à 2 stuks	26 x Cu 28	14,82

**Adapter Hencobuis naar messing knelverbinding, aansluiting watermeter**

Materiaal: Messing  
 Type aansluiting 1: knel  
 Type aansluiting 2: binnendraad

Prijsgroep: S50

Art nr.	d x d2 (mm)	Prijs €/stk
20036294	26 x Cu 22	30,19

**Adapter euroconus 3/4" /vlakdichtend**

Materiaal: Kunststof

Prijsgroep: S50

Art nr.	d x d2 (mm)	Prijs €/stk
20050108	3/4" x Cu 16	3,44

**Set: Moer, insert en klemring**

Aansluiting Henco buis 16 mm op 1/2" buitendraad (verdeler), voor gebruik i.c.m. messing koppeling.

Materiaal: Koper  
 Keurmerk: KIWA K536  
 Belastingsklasse: Klasse 2; 5  
 Type aansluiting 1: knel  
 Type aansluiting 2: spie

Prijsgroep: S50

Art nr.	d x d2 (mm)	Prijs €/stk
20021016	14 x 1/2"	6,96
20021017	16 x 1/2"	7,53

**Euro-conus schroefkoppeling pers**

Materiaal: Vernikkeld messing  
 Keurmerk: KIWA K536  
 Belastingsklasse: Klasse 2; 5  
 Type aansluiting 1: pers  
 Type aansluiting 2: euroconus

Prijsgroep: S50

Art nr.	d x d2 (mm)	Prijs €/stk
20020995	16 x 3/4"	15,40
20020996	20 x 3/4"	17,23

**Euro-conus schroefkoppeling knel**

Materiaal: Vernikkeld messing  
 Keurmerk: KIWA K536  
 Belastingsklasse: Klasse 2; 5  
 Type aansluiting 1: knel  
 Type aansluiting 2: euroconus

Prijsgroep: S50

Art nr.	d x d2 (mm)	Prijs €/stk
20021027	14 x 3/4"	9,47
20021028	16 x 3/4"	6,05
20053850	18 x 3/4"	8,48
20021029	20 x 3/4"	7,37

**Euro-conus schroefkoppeling knel voor koperbuis Cu 15mm**

Materiaal: Vernikkeld messing  
 Keurmerk: KIWA K536  
 Belastingsklasse: Klasse 2; 5  
 Type aansluiting 1: knel  
 Type aansluiting 2: euroconus

Prijsgroep: S50

Art nr.	d x d2 (mm)	Prijs €/stk
20021030	Cu 15 x 3/4"	6,98

**Kogelkraan, 2 x perskoppeling**

Materiaal: Messing  
 Type aansluiting 1: pers  
 Type aansluiting 2: pers

Prijsgroep: S50

Art nr.	d (mm)	Prijs €/stk
20047390	16	33,86
20047391	20	35,52
20047392	26	36,86
20047393	32	58,47

**PE speciedeksel**

Speciedeksel om de buis.

Materiaal: PE  
 Kleur: Geel  
 Type aansluiting 1: mof

Prijsgroep: S50

Art nr.	d (mm)	Prijs €/stk
20036301	14	0,55
20036302	16	0,68
20036303	20	0,77
20036304	26	0,84

**Geleidebocht voor buis**

Prijsgroep: S50

Art nr.	Type	Maatvoering (mm)	Prijs €/stk
20036305 <sup>1</sup>	Geleidebocht	180x25x25	4,34
20036306 <sup>2</sup>	Geleidebocht	205x30x30	4,73

1) Geleidingsbocht voor buis 12-18mm. 2) Geleidingsbocht voor buis 20mm.

**Dubbele radiatoraansluitbocht met 300mm koperbuis vernikkeld dicht**

Materiaal: Messing  
 Keurmerk: KIWA K536; KOMO K11614/07  
 Belastingsklasse: Klasse 2; 5  
 Type aansluiting 1: pers  
 Type aansluiting 2: spie

Prijsgroep: S50

Art nr.	d x d2 (mm)	l (mm)	hoh (mm)	Prijs €/stk
20021014	16 x Cu 15	300	50	106,90

## Rechte koppeling kraag/pers

Materiaal: RVS  
Type aansluiting 1: kraag  
Type aansluiting 2: pers

Prijsgroep: S50



Art nr.	d x d2 (mm)	Prijs €/stk
20047415	75 x 75	57,38
20047416	90 x 90	95,18

## Verloop koppeling kraag/pers

Materiaal: RVS  
Type aansluiting 1: kraag  
Type aansluiting 2: pers

Prijsgroep: S50



Art nr.	d x d2 (mm)	Prijs €/stk
20050104	75 x 32	15,78
20047412	75 x 40	18,94
20047413	75 x 50	23,31
20047414	75 x 63	32,20

## Knie kraag/pers 45°

Materiaal: PVDF  
Kleur: Zwart  
Type aansluiting 1: kraag  
Type aansluiting 2: kraag  
Hoek 1: 45°

Prijsgroep: S50



Art nr.	d (mm)	Prijs €/stk
20047410	75	24,76
20047411	90	51,58

## Adapter kraag/binnendraad

Materiaal: Messing  
Type aansluiting 1: kraag  
Type aansluiting 2: binnendraad

Prijsgroep: S50



Art nr.	d x d2 (mm)	Prijs €/stk
20047421	75 x 1"	78,07
20047422	75 x 2"	90,89
20047423	75 x 2,5"	153,19
20047424	75 x 3"	212,58

## Knie kraag/pers 90°

Materiaal: PVDF  
Kleur: Zwart  
Type aansluiting 1: kraag  
Type aansluiting 2: kraag  
Hoek 1: 90°

Prijsgroep: S50



Art nr.	d (mm)	Prijs €/stk
20047405	75	32,55
20047406	90	108,13

## Adapter kraag/buitendraad

Materiaal: Messing  
Belastingsklasse: Klasse 2; 5  
Type aansluiting 1: kraag  
Type aansluiting 2: buitendraad

Prijsgroep: S50



Art nr.	d x d2 (mm)	Prijs €/stk
20048710	75 x 2"	104,05
20048711	75 x 2 1/2"	128,88

## T-stuk kraag/pers 90°

Materiaal: PVDF  
Kleur: Zwart  
Type aansluiting 1: kraag  
Type aansluiting 2: kraag  
Type aansluiting 3: kraag  
Hoek 1: 90°

Prijsgroep: S50



Art nr.	d (mm)	Prijs €/stk
20047407	75	42,67
20047408	90	337,15

## Adapter kraag/EK buitendraad

Materiaal: Messing  
Belastingsklasse: Klasse 2; 5  
Type aansluiting 1: kraag  
Type aansluiting 2: buitendraad

Prijsgroep: S50



Art nr.	d x d2 (mm)	Prijs €/stk
20048709	75 x 3/4"	43,51

## Verloop koppeling 2 x kraag

Materiaal: PVDF  
Kleur: Zwart  
Type aansluiting 1: kraag  
Type aansluiting 2: kraag

Prijsgroep: S50



Art nr.	d x d2 (mm)	Prijs €/stk
20047409	90 x 75	19,61

## Eindstop 1 x kraag

Materiaal: Messing

Prijsgroep: S50



Art nr.	Type	Maatvoering (mm)	Prijs €/stk
20047425	Kraag	75	83,79
20047426	Kraag	90	116,80

## Losse Dichtingsring

Prijsgroep: S50



Art nr.	Type	Maatvoering (mm)	Prijs €/stk
20047419	Dichtingsring	75	5,54
20047420	Dichtingsring	90	5,88

**Beugelset inclusief dichtingsring**

Materiaal: EPDM

Prijsgroep: S50



Art nr.	Type	Maatvoering (mm)	Prijs €/stk
20047417	Beugel	75	61,28
20047418	Beugel	90	115,34

7

De VSH Multi Super Knel koppelingen maken het mogelijk om eenvoudig een perfecte verbinding te maken tussen de meest gangbare typen buis.

**Set: Moer, insert en klemring**

Materiaal: Messing

Keurmerk: KIWA

Type aansluiting 1: knel

Prijsgroep: S50



Art nr.	d (mm)	Prijs €/stk
20049229	14	6,14
20036322	16	6,14
20049230	20	11,28
20049231	25	22,61
20049232	26	22,61

**Rechte koppeling 2 x Multi Super Knel**

Materiaal: Messing

Keurmerk: KIWA

Type aansluiting 1: knel

Type aansluiting 2: knel

Prijsgroep: S50



Art nr.	d (mm)	Prijs €/stk
20049220	14	14,21
20036320	16	14,43
20049221	20	19,36

**Overgangskoppeling Multi Super Knel/koper knel**

Materiaal: Messing

Keurmerk: KIWA

Type aansluiting 1: knel

Type aansluiting 2: knel

Prijsgroep: S50



Art nr.	d x d2 (mm)	Prijs €/stk
20049233	14 x Cu 15	10,34
20036321	16 x Cu15	10,45
20049234	20 x Cu 22	17,73
20049235	25 x Cu 22	30,24
20049236	26 x Cu 22	30,24

**Overgangskoppeling Multi Super Knel/binnendraad**

Materiaal: Messing

Keurmerk: KIWA

Type aansluiting 1: knel

Type aansluiting 2: binnendraad

Prijsgroep: S50



Art nr.	d x d2 (mm)	Prijs €/stk
20049237	14 x 1/2"	10,80
20036326	16 x 1/2"	10,99
20049238	20 x 1/2"	11,28
20049239	20 x 3/4"	11,28
20049240	25 x 1"	21,36
20049241	25 x 3/4"	21,78
20049242	26 x 1"	21,36
20049243	26 x 3/4"	21,78

## Overgangskoppeling Multi Super Knel/buitendraad

Materiaal: Messing  
Keurmerk: KIWA  
Type aansluiting 1: knel  
Type aansluiting 2: buitendraad

Prijsgroep: S50



Art nr.	d x d2 (mm)	Prijs €/stk
20049244	14 x 1/2"	9,38
20036327	16 x 1/2"	9,41
20049245	20 x 1/2"	11,28
20049246	20 x 3/4"	11,28

## T-stuk 3 x Multi Super Knel 90°

Materiaal: Messing  
Keurmerk: KIWA  
Type aansluiting 1: knel  
Type aansluiting 2: knel  
Type aansluiting 3: knel  
Hoek 1: 90°

Prijsgroep: S50



Art nr.	d (mm)	Prijs €/stk
20036328	16	23,62
20049224	20	31,06
20049225	25	49,61
20049226	26	49,61

## Knie koppeling 2 x Multi Super Knel 90°

Materiaal: Messing  
Keurmerk: KIWA  
Type aansluiting 1: knel  
Type aansluiting 2: knel  
Hoek 1: 90°

Prijsgroep: S50



Art nr.	d (mm)	Prijs €/stk
20036323	16	15,68
20049222	20	24,21
20049223	25	34,28

## Eindstuk 1 x Multi Super Knel

Materiaal: Messing  
Keurmerk: KIWA  
Type aansluiting 1: knel

Prijsgroep: S50



Art nr.	d (mm)	Prijs €/stk
20049227	14	7,98
20036329	16	8,03
20049228	20	16,15

## Metalen beugel met rubberinlage

Stalen montagebeugels met rubberinleg.

Materiaal: Elektrolytisch verzinkt staal  
Bevestigingsmethode: M8/M10

Prijsgroep: S19



Art nr.	d (mm)	Draad	Prijs €/stk
20034137	16	M8/M10	4,67
20034138	20	M8/M10	6,35
20034139	25	M8/M10	5,08
20034140	32	M8/M10	5,49
20034141	40	M8/M10	6,62
20034142	50	M8/M10	6,82
20034143	63	M8/M10	9,62

**Sandwichbuis, GAS**

Materiaal: PE-Xc/AL/PE-Xc  
 Keurmerk: KIWA Gas BRL 5606  
 Kleur: Geel  
 Type aansluiting 1: spie

Prijsgroep: S49



Art nr.	d x e (mm)	AL (mm)	Ø inw. (mm)	l (m)	verpakking	Prijs €/m
20036330	16 x 2,0	0,4	12,0	50	rol	4,21
20036331	20 x 2,0	0,4	16,0	50	rol	5,21
20048698	26 x 3,0	0,5	20,0	5		9,09
20036332	26 x 3,0	0,5	20,0	50	rol	9,30
20048699	32 x 3,0	0,7	26,0	5		16,01
20036333	32 x 3,0	0,7	26,0	50	rol	13,71
20036334	40 x 3,5	0,7	33,0	5		25,73

**Sandwichbuis voor GAS, voorzien van gekleurde PE mantelbuis**

Materiaal: PE-Xc/AL/PE-Xc  
 Keurmerk: KIWA Gas BRL 5606  
 Kleur: Geel  
 Type aansluiting 1: spie

Prijsgroep: S49



Art nr.	d x e (mm)	AL (mm)	Ø inw. (mm)	l (m)	verpakking	Prijs €/m
20036335	16 x 2,0	0,4	12,0	50	rol	5,24
20036336	20 x 2,0	0,4	16,0	50	rol	6,26
20036337	26 x 3,0	0,5	20,0	50	rol	11,02
20036338	32 x 3,0	0,7	26,0	25	rol	19,00

**Rechte koppeling 2 x pers GAS**

Materiaal: PVDF  
 Keurmerk: KIWA Gas BRL 5606  
 Kleur: Zwart  
 Type aansluiting 1: pers  
 Type aansluiting 2: pers

Prijsgroep: S51



Art nr.	d (mm)	Prijs €/stk
20036339	16	6,32
20036340	20	7,65
20036341	26	13,24
20036342	32	20,17
20036343	40	27,83

**Knie 2 x pers 90° GAS**

Materiaal: PVDF  
 Keurmerk: KIWA Gas BRL 5606  
 Kleur: Zwart  
 Type aansluiting 1: pers  
 Type aansluiting 2: pers  
 Hoek 1: 90°

Prijsgroep: S51



Art nr.	d (mm)	Prijs €/stk
20036344	16	6,71
20036345	20	8,26
20036346	26	14,37
20036347	32	21,93
20036348	40	31,50

**Overgangsknie pers/binnendraad 90° GAS**

Materiaal: PVDF  
 Keurmerk: KIWA Gas BRL 5606  
 Kleur: Zwart  
 Type aansluiting 1: pers  
 Type aansluiting 2: binnendraad  
 Hoek 1: 90°

Prijsgroep: S51



Art nr.	d x d2 (mm)	Prijs €/stk
20036408	16 x 1/2"	11,28
20036409	20 x 1/2"	12,21
20036410	20 x 3/4"	15,76
20036411	26 x 3/4"	18,82
20036412	32 x 1"	27,92
20036413	40 x 1 1/4"	48,57

**Overgangsknie pers/buitendraad 90° GAS**

Materiaal: PVDF  
 Keurmerk: KIWA Gas BRL 5606  
 Kleur: Zwart  
 Type aansluiting 1: pers  
 Type aansluiting 2: buitendraad  
 Hoek 1: 90°

Prijsgroep: S51



Art nr.	d x d2 (mm)	Prijs €/stk
20036414	16 x 1/2"	15,06
20036415	20 x 1/2"	16,44
20036416	20 x 3/4"	20,73
20036417	26 x 3/4"	24,45
20036418	32 x 1"	33,20
20036419	40 x 1 1/4"	54,11



**T-stuk 3 x pers 90° GAS**

Materiaal: PVDF  
 Keurmerk: KIWA Gas BRL 5606  
 Kleur: Zwart  
 Type aansluiting 1: pers  
 Type aansluiting 2: pers  
 Type aansluiting 3: pers  
 Hoek 1: 90°

Prijsgroep: S51



Art nr.	d (mm)	Prijs €/stk
20036349	16	9,72
20036350	20	11,73
20036351	26	20,69
20036352	32	32,47
20036353	40	46,67

**Verloop T-stuk 3 x pers 90° GAS**

Materiaal: PVDF  
 Keurmerk: KIWA Gas BRL 5606  
 Kleur: Zwart  
 Type aansluiting 1: pers  
 Type aansluiting 2: pers  
 Type aansluiting 3: pers  
 Hoek 1: 90°

Prijsgroep: S51



Art nr.	d x d2 (mm)	Prijs €/stk
20036354	20 x 16	11,57
20036355	26 x 16	17,51
20036356	26 x 20	17,86
20036357	32 x 16	26,38
20036358	32 x 20	26,79
20036359	32 x 26	29,44
20036360	40 x 16	33,23
20036361	40 x 20	33,45
20036362	40 x 26	38,11
20036363	40 x 32	43,12

**2 x verlopend T-stuk 3 x pers 90° GAS**

Materiaal: PVDF  
 Keurmerk: KIWA Gas BRL 5606  
 Kleur: Zwart  
 Type aansluiting 1: pers  
 Type aansluiting 2: pers  
 Type aansluiting 3: pers  
 Hoek 1: 90°

Prijsgroep: S51



Art nr.	d x d2 (mm)	x d3 (mm)	Prijs €/stk
20036364	20 x 16	x 16	11,08
20036365	20 x 20	x 16	11,81
20036366	26 x 16	x 20	14,92
20036367	26 x 20	x 16	15,20
20036368	26 x 20	x 20	15,57
20036369	26 x 26	x 16	18,43
20036370	26 x 26	x 20	19,20
20036371	32 x 20	x 26	23,97
20036372	32 x 26	x 26	26,70
20036373	40 x 20	x 32	29,88
20036374	40 x 26	x 32	34,84
20036375	40 x 32	x 32	38,36
20036376	40 x 40	x 26	40,49
20036377	40 x 40	x 32	43,25

**Vergrotend T-stuk 3 x pers 90° GAS**

Materiaal: PVDF  
 Keurmerk: KIWA Gas BRL 5606  
 Kleur: Zwart  
 Type aansluiting 1: pers  
 Type aansluiting 2: pers  
 Type aansluiting 3: pers  
 Hoek 1: 90°

Prijsgroep: S51



Art nr.	d x d2 (mm)	x d3 (mm)	Prijs €/stk
20036378	16 x 20	x 16	11,21
20036379	20 x 26	x 20	15,80
20036380	26 x 32	x 26	26,18
20036381	32 x 40	x 32	38,16

**T-stuk 2 x pers/binnendraad 90° GAS**

Materiaal: PVDF  
 Keurmerk: KIWA Gas BRL 5606  
 Kleur: Zwart  
 Type aansluiting 1: pers  
 Type aansluiting 2: binnendraad  
 Type aansluiting 3: pers  
 Hoek 1: 90°

Prijsgroep: S51



Art nr.	d x d2 (mm)	Prijs €/stk
20036420	16 x 1/2"	31,44
20036421	20 x 1/2"	16,39
20036422	20 x 3/4"	20,08
20036424	26 x 1/2"	22,97
20036425	26 x 3/4"	26,12
20036426	32 x 3/4"	34,51
20036427	32 x 1"	39,39
20036428	32 x 1 1/4"	53,26
20036429	40 x 1"	47,88
20036430	40 x 1 1/4"	63,31

**Verloop T-stuk 2 x pers/binnendraad 90° GAS**

Materiaal: PVDF  
 Keurmerk: KIWA Gas BRL 5606  
 Kleur: Zwart  
 Type aansluiting 1: pers  
 Type aansluiting 2: binnendraad  
 Type aansluiting 3: pers  
 Hoek 1: 90°

Prijsgroep: S51



Art nr.	d x d2 (mm)	x d3 (mm)	Prijs €/stk
20036423	26 x 1/2"	x 20	20,18

**T-stuk 2 x pers/buitendraad 90° GAS**

Materiaal: PVDF  
 Keurmerk: KIWA Gas BRL 5606  
 Kleur: Zwart  
 Type aansluiting 1: pers  
 Type aansluiting 2: buitendraad  
 Type aansluiting 3: pers  
 Hoek 1: 90°

Prijsgroep: S51



Art nr.	d x d2 (mm)	Prijs €/stk
20036431	16 x 1/2"	18,53
20036432	20 x 1/2"	19,88
20036434	26 x 1/2"	26,24
20036436	26 x 1"	36,35
20036437	32 x 3/4"	41,45

**Verloop koppeling 2 x pers GAS**

Materiaal: PVDF  
 Keurmerk: KIWA Gas BRL 5606  
 Kleur: Zwart  
 Type aansluiting 1: pers  
 Type aansluiting 2: pers

Prijsgroep: S51



Art nr.	d x d2 (mm)	Prijs €/stk
20036382	20 x 16	7,13
20036383	26 x 16	10,10
20036384	26 x 20	10,55
20036385	32 x 16	14,40
20036386	32 x 20	14,47
20036387	32 x 26	17,48
20036388	40 x 26	22,92
20036389	40 x 32	25,55

**Muurplaat pers/binnendraad GAS**

Materiaal: PVDF  
 Keurmerk: KIWA Gas BRL 5606  
 Kleur: Zwart  
 Type aansluiting 1: pers  
 Type aansluiting 2: binnendraad

Prijsgroep: S51



Art nr.	d x d2 (mm)	l (mm)	Prijs €/stk
20036440	16 x 1/2"	56	12,91
20036441	20 x 1/2"	56	13,65
20036442	20 x 3/4"	56	18,14
20036443	26 x 3/4"	56	21,52

**Dubbele muurplaat 2 x pers/binnendraad GAS**

Materiaal: PVDF  
 Keurmerk: KIWA Gas BRL 5606  
 Kleur: Zwart  
 Type aansluiting 1: pers  
 Type aansluiting 2: binnendraad

Prijsgroep: S51



Art nr.	d x d2 (mm)	l (mm)	Prijs €/stk
20036445	20 x 1/2"	40	18,19

**Overgangskoppeling pers/binnendraad GAS**

Materiaal: PVDF  
 Keurmerk: KIWA Gas BRL 5606  
 Kleur: Zwart  
 Type aansluiting 1: pers  
 Type aansluiting 2: binnendraad

Prijsgroep: S51



Art nr.	d x d2 (mm)	Prijs €/stk
20036390	16 x 1/2"	10,15
20036391	20 x 1/2"	10,69
20036392	20 x 3/4"	14,11
20036393	26 x 3/4"	16,76
20036394	26 x 1"	21,66
20036395	32 x 1"	25,30
20036396	32 x 1 1/4"	38,03
20036397	40 x 1"	27,35
20036398	40 x 1 1/4"	41,22

**Overgangskoppeling pers/koper knelkoppeling GAS**

Materiaal: Vernikkeld messing  
 Keurmerk: KIWA Gas BRL 5606  
 Type aansluiting 1: pers  
 Type aansluiting 2: knel

Prijsgroep: S51



Art nr.	d x d2 (mm)	Prijs €/stk
20036446	16 x Cu 15	13,36
20036447	20 x Cu 22	22,25
20036448	26 x Cu 22	22,78

**Overgangskoppeling pers/buitendraad GAS**

Materiaal: PVDF  
 Keurmerk: KIWA Gas BRL 5606  
 Kleur: Zwart  
 Type aansluiting 1: pers  
 Type aansluiting 2: buitendraad

Prijsgroep: S51



Art nr.	d x d2 (mm)	Prijs €/stk
20036399	16 x 1/2"	12,73
20036400	20 x 1/2"	13,38
20036401	20 x 3/4"	17,25
20036402	26 x 3/4"	21,11
20036403	26 x 1"	24,67
20036404	32 x 1"	27,96
20036405	32 x 1 1/4"	39,98
20036406	40 x 1"	29,78
20036407	40 x 1 1/4"	42,40

**Overgangskoppeling pers/koper-pers V-M profiel GAS**

Keurmerk: KIWA Gas BRL 5606  
 Type aansluiting 1: pers  
 Type aansluiting 2: pers

Prijsgroep: S50



Art nr.	d x d2 (mm)	Prijs €/stk
20049450	16 x Cu 15	15,41
20049451	20 x Cu 15	16,18
20049452	20 x Cu 22	21,61
20049453	26 x Cu 15	25,09
20049454	26 x Cu 22	27,67

## Guillotineschaar

Prijsgroep: S00



Art nr.	Type	Maatvoering (mm)	Prijs €/stk
20020715	Guillotine RS1420PRESS	14 - 20	98,65
20020716	Guillotine RS2640PRESS	26 - 40	109,76

## Reservemes

Prijsgroep: S00



Art nr.	Type	Maatvoering (mm)	Prijs €/stk
20020717	Guillotine RSEM1420-PERS	14 - 20	22,18
20020718	Guillotine RSEM2640-PERS	26 - 40	38,56

## Buisrichter

Buisrichter t.b.v. Alupex buis

Prijsgroep: S93



Art nr.	Type	Maatvoering (mm)	Prijs €/stk
20048938	Buisrichter	16	82,49
20053868	Buisrichter	20	113,66

## Verpakkingspapier opener

Prijsgroep: S93



Art nr.	Type	Prijs €/stk
20020714	Opener	19,58

## Klikhandvat voor kalispeed

Prijsgroep: S93



Art nr.	Type	Maatvoering (mm)	Prijs €/stk
20020731	Handvat	14 t/m 40	35,23

## Set kalispeeds

Set kalispeeds verpakt in kunststof koffer. Set bestaat uit klikhandvat + kalispeed.

Prijsgroep: S93



Art nr.	Type	Maatvoering (mm)	Prijs €/stk
20020732	Kalispeedset	16 t/m 26	114,76
20050105	Kalispeedset	16 t/m 32	178,70

## Kalispeed, metaal

Centreer én afbraamgereedschap. Te gebruiken in combinatie met klikhandvat voor kalispeed.

Prijsgroep: S93



Art nr.	Type	Maatvoering (mm)	Prijs €/stk
20020719	Kalispeed	14	24,61
20020720	Kalispeed	16	24,11
20020721	Kalispeed	20	27,62
20020722	Kalispeed	26	30,44
20020723	Kalispeed	32	38,18
20020724	Kalispeed	40	45,60

## Kalispeed, kunststof

Centreer én afbraamgereedschap. Te gebruiken in combinatie met (accu) boormachine.

Prijsgroep: S93



Art nr.	Type	Maatvoering (mm)	Prijs €/stk
20020729	Kalispeed	50	74,21
20020730	Kalispeed	63	96,91

## Toolbox

Toolbox 16 t/m 32mm: persbekkenset M-BA, kalispeeds 16-32mm, binnen- en buitenbuigveer 16 en 20mm, guillotineschaar 14 t/m 20mm, papieropener. Toolbox 40 t/m 63mm: persbekkenset M-BA, kalispeeds 40-63mm, buizensnijder 63mm.

Prijsgroep: S93



Art nr.	Type	Maatvoering (mm)	Prijs €/stk
20020734	Toolbox	16 t/m 32	526,32
20020735	Toolbox	40 t/m 63	1.542,81

## Toolset supersize

Prijsgroep: S93



Art nr.	Type	Prijs €/stk
20047404	Supersize	9.674,89

## Binnenbuigveer L=500mm

Prijsgroep: S93



Art nr.	Type	Maatvoering (mm)	Prijs €/stk
20020768	Binnenbuigveer	14 x 2,0	17,05
20020769	Binnenbuigveer	16 x 2,0	16,67
20020771	Binnenbuigveer	20 x 2,0	16,65

## Binnenbuigveer L=1000mm

Prijsgroep: S93



Art nr.	Type	Maatvoering (mm)	Prijs €/stk
20020770	Binnenbuigveer	16 x 2,0	22,44
20020772	Binnenbuigveer	20 x 2,0	27,03
20020773	Binnenbuigveer	26 x 3,0	32,49

**Buitenbuigveer L=500mm**

Prijsgroep: S93

Art nr.	Type	Maatvoering (mm)	Prijs €/stk
20020765	Buitenbuigveer	14 x 2,0	29,53
20020766	Buitenbuigveer	16 x 2,0	28,63
20020767	Buitenbuigveer	20 x 2,0	30,89

**Buigijzer**

Prijsgroep: S93

Art nr.	Type	Maatvoering (mm)	Prijs €/stk
20020736	Buigijzer	16	103,58
20020737	Buigijzer	20	107,24
20049106	Buigijzer	26	171,74

**Griptang**

Prijsgroep: S93

Art nr.	Maatvoering (mm)	Prijs €/stk
20049105	16-20-26-32	58,75

**Drilly**

Drilly voor het afpersen van leidingsystemen.

Prijsgroep: S93

Art nr.	Type	Maatvoering (mm)	Prijs €/stk
20036295	Drilly	14 x 2,0	19,02
20036296	Drilly	16 x 2,0	19,02
20036297	Drilly	20 x 2,0	19,02
20036298	Drilly	26 x 3,0	22,73
20036299	Drilly	32 x 3,0	22,81

**Montagesleutel**

Voor PK/SK fittings.

Prijsgroep: S93

Art nr.	Type	Maatvoering (mm)	Prijs €/stk
20048935	Montagesleutel	1/2"	79,68
20048936	Montagesleutel	3/4"	85,41
20048937	Montagesleutel	1"	102,46

**Accu-persmachine M-BA03**

Accupersmachine, accu en lader, in koffer. Exclusief persbekken.

Prijsgroep: S93

Art nr.	Type	Prijs €/stk
20048915	M-BA03	1.570,54

**Persbekken**

Persbekken t.b.v. M-BA03

Prijsgroep: S93

Art nr.	Type	Maatvoering (mm)	Prijs €/stk
20020741	BE	14	90,82
20020742	BE	16	89,78
20020743	BE	20	89,78
20020744	BE	26	89,78
20020745	BE	32	139,32
20020746	BE	40	269,35
20020747	BE	50	330,24
20020748	BE	63	590,30

**Persbekkenset M-BA03**

Moederbek met losse bekkenset, verpakt in kunststof koffer.

Prijsgroep: S93

Art nr.	Type	Maatvoering (mm)	Prijs €/stk
20020750	BE-Uniset 1	16 t/m 26	268,33
20020751	BE-Uniset 2	14 t/m 32	360,17

**Moederbek M-BA03**

Prijsgroep: S93

Art nr.	Type	Prijs €/stk
20020740	BE-UNI	141,40

**Accu-persgereedschap M-BMINI 3**

Prijsgroep: S93

Art nr.	Type	Prijs €/stk
20050092 <sup>1</sup>	M-BMINI3-F	1.386,65
20050091 <sup>2</sup>	M-BMINI3	1.337,47
20050090 <sup>3</sup>	M-BMINI3-S	1.057,21
20050093	Reserve accu 1.5AH	163,92
20050100	Reserve accu 3.0AH	303,55
20050094	Acculader 230V	220,98

1) Hydraulische accu-persmachine, met koffer, lader, accu 18V en volle bekken TH16-20-26. 2) Hydraulische accu-persmachine, met koffer, lader, accu 18V en moederbek met inserts TH16-20-26. 3) Hydraulische accu-persmachine, met koffer, lader, accu 18V.

**Persbekken t.b.v. M-BMINI 3**

Prijsgroep: S93

Art nr.	Type	Maatvoering (mm)	Prijs €/stk
20050095	BE	16	88,25
20050096	BE	20	108,94
20050097	BE	26	111,49
20050098	BE	32	111,47

**Moederbek t.b.v. M-BMINI 3**

Prijsgroep: S93

Art nr.	Type	Prijs €/stk
20050099	BE-MINI3	197,48

## Persbekkenset M-BMINI3

Prijsgroep: S93



Art nr.	Type	Prijs €/stk
20053873	M-BMINI3	372,29

## Pers-check

Prijsgroep: S93



Art nr.	Maatvoering (mm)	Prijs €/stk
20049107	14 - 32	22,79

## Moederbek t.b.v. M-BMINI 2

Prijsgroep: S93



Art nr.	Type	Prijs €/stk
20020755	BE-MINI	171,33

## Persbekken t.b.v. BE-UNI / BE-MINI

Prijsgroep: S93



Art nr.	Type	Maatvoering (mm)	Prijs €/stk
20020756	BE-H	14	43,84
20020757	BE-H	16	43,84
20020758	BE-H	20	43,75
20020759	BE-H	26	43,84
20020760	BE-H	32	43,84

## Persbekken type koper V-profiel t.b.v. BE-UNI / BE-MINI

Prijsgroep: S93



Art nr.	Type	Maatvoering (mm)	Prijs €/stk
20042850	koper V-profiel	16 - Cu 15	62,24
20042851	koper V-profiel	20 - Cu 22	72,45

## Persbekken type koper M-profiel t.b.v. BE-UNI / BE-MINI

Prijsgroep: S93



Art nr.	Type	Maatvoering (mm)	Prijs €/stk
20047402	M-profiel	16 - Cu 15	72,75
20048708	Koper M-profiel	12 - Cu 12	71,92
20047403	M-profiel	20 - Cu 22	72,67

## Handpersmachine met wisselbekken 16 en 20mm

Prijsgroep: S93



Art nr.	Type	Maatvoering (mm)	Prijs €/stk
20020761	M-BM	16 en 20	333,15

## Reserve wisselbekken t.b.v. handpersmachine

Prijsgroep: S93



Art nr.	Type	Maatvoering (mm)	Prijs €/stk
20020762	M-BM	14	56,63
20020763	M-BM	16	56,63
20020764	M-BM	20	56,63

# TECE:

## het leidingsysteem voor professionals

### TECEflex, het betrouwbare schuifhulssysteem



### TECEflex – Het universele installatiesysteem van 14-63 mm

Het briliante van TECEflex is dat het overal inzetbaar is: echt universeel dus. Het leidingsysteem volstaat voor de aanleg van niet alleen de sanitair- en verwarmingsinstallatie, maar ook van de perslucht- en gasinstallatie, want TECEflex is door GASTEC ook gecertificeerd voor de distributie van gas.



## TECEflex – goed voor bijna 25 jaar veilige verbindingen

Al twintig jaar worden met de TECEflex drukhulstechniek wereldwijd miljoenen buisverbindingen gemaakt. Allemaal volgens hetzelfde, nooit veranderde principe van de axiale drukhulstechniek: de buis wordt opgetrompt en over de fitting geschoven, het geheel wordt stevig op zijn plaats gehouden door de drukhuls. Aan deze basistechnologie is er sinds de marktintroductie van TECEflex niets veranderd.

## PPSU

Het prijstechnisch gunstige alternatief voor metalen fittingen. De fitting van hoogwaardig PPSU is corrosievrij en slagvast. Hij is net zo goed geschikt voor sanitair conform DIN 1988/DIN EN 806 als voor verwarmings- en persluchtinstallaties.

## Standaard messing – het alternatief

Deze fitting is onbeperkt toepasbaar voor verwarmings-, perslucht- en sanitaire installaties volgens KOMO, TÜV en KIWA. Hij is tevens geschikt voor gasinstallaties volgens Gastec QA. De richtlijn 98/83 betreffende de kwaliteit van water bestemd voor menselijke consumptie van de Europese Gemeenschap definieert een loodgrenswaarde van 0,01 mg/l. Hiervan mag max. 0,005 mg/l door het drinkwater-installatiesysteem worden ingebracht. Om betrouwbaar aan deze grenswaarde te voldoen, raadt TECE het gebruik van fittingen van standaard messing, PPSU of brons (leverbaar op aanvraag) aan.

**TECE**  
close to you

Leidingsystemen

**TECEflex –  
VEILIG.  
EENVOUDIG.  
UNIVERSEEL.**



**Alupex buis wit**

Materiaal: PE-Xc/AL/PE-Xc  
 Keurmerk: KIWA K536; KOMO 5610  
 Kleur: Wit  
 Belastingsklasse: Klasse 2; 5

Prijsgroep: S68



Art nr.	d (mm)	l (m)	verpakking	Prijs €/m
20044077	14	120	rol	2,15
20044082	16	5		2,43
20044078	16	100	rol	2,36
20044083	20	5		3,26
20044079	20	100	rol	3,19
20044084	25	5		5,70
20044080	25	50	rol	5,50
20044085	32	5		8,68
20044081	32	25	rol	8,38
20044086	40	5		15,52
20044087	50	5		23,23
20044088	63	5		40,13

**Alupex buis, in schutmantel zwart**

Materiaal: PE-Xc/AL/PE-Xc  
 Keurmerk: KIWA K536; KOMO 5610  
 Kleur: Zwart  
 Belastingsklasse: Klasse 2; 5

Prijsgroep: S68



Art nr.	d (mm)	l (m)	verpakking	Prijs €/m
20044089	14	75	rol	2,47
20044090	16	75	rol	2,91
20044091	20	50	rol	3,62
20044092	25	25	rol	6,62

**Alupex buis voorgeïsoleerd 9mm, rood**

Materiaal: PE-Xc/AL/PE-Xc  
 Keurmerk: KIWA K536; KOMO 5610  
 Kleur: Rood  
 Belastingsklasse: Klasse 2; 5

Prijsgroep: S68



Art nr.	d (mm)	l (m)	verpakking	Prijs €/m
20044093	16	75	rol	5,09
20044094	20	75	rol	6,45

**Alupex buis voorgeïsoleerd 9mm, blauw**

Materiaal: PE-Xc/AL/PE  
 Keurmerk: KIWA K536; KOMO 5610  
 Kleur: Blauw  
 Belastingsklasse: Klasse 2; 5

Prijsgroep: S68



Art nr.	d (mm)	l (m)	Prijs €/m
20049485	16	75	4,66
20049486	20	75	6,45

**Alupex buis, in schutmantel blauw**

Materiaal: PE-Xc/AL/PE-Xc  
 Keurmerk: KIWA K536; KOMO 5610  
 Kleur: Blauw  
 Belastingsklasse: Klasse 2; 5

Prijsgroep: S68



Art nr.	d (mm)	l (m)	verpakking	Prijs €/m
20044145	16	75	rol	2,96
20044147	20	50	rol	3,72

**Alupex buis, in schutmantel rood**

Materiaal: PE-Xc/AL/PE-Xc  
 Keurmerk: KIWA K536; KOMO 5610  
 Kleur: Rood  
 Belastingsklasse: Klasse 2; 5

Prijsgroep: S68



Art nr.	d (mm)	l (m)	verpakking	Prijs €/m
20044144	16	75	rol	2,96
20044146	20	50	rol	3,72

**TECEflex Alupex buis GAS**

Materiaal: PE-Xc/AL/PE-Xc  
 Keurmerk: Gastec Qa  
 Kleur: Geel  
 Belastingklasse: Klasse 2; 5

Prijsgroep: S69



Art nr.	d (mm)	l (m)	verpakking	Prijs €/m
20044095	16	5		3,40
20048691	16	25	rol	3,66
20044096	20	5		4,50
20044097	25	5		7,89
20049071 <sup>1</sup>	20	25	rol	5,43
20044098	32	5		9,67
20044105	32	25	rol	10,10
20048692	25	25	rol	7,70
20044099 <sup>1</sup>	40	5		21,20
20044100 <sup>1</sup>	50	5		29,86
20044101 <sup>1</sup>	63	5		45,02

1) Levertijd op aanvraag, artikel kan niet retour.

**TECEflex Alupex buis GAS, in schutmantel geel**

Materiaal: PE-Xc/AL/PE-Xc  
 Keurmerk: Gastec Qa  
 Kleur: Geel

Prijsgroep: S69



Art nr.	d (mm)	l (m)	verpakking	Prijs €/m
20044102	16	50	rol	3,72
20044103	20	50	rol	5,17
20044104	25	25	rol	8,93

**TECEflex Schutmantel geel op rol**

Prijsgroep: S69



Art nr.	d (mm)	l (m)	verpakking	Prijs €/m
20044148	32	25	rol	1,67

Toepasbaar voor verwarming.

**Drukhuls voor Alupex buis, messing**

Toepasbaar voor water, verwarming, gas en perslucht.

Materiaal: Messing

Prijsgroep: S70



Art nr.	d (mm)	Prijs €/stk
20043989	14	0,78
20043990	16	0,81
20043991	20	0,90
20043992	25	1,18
20043993	32	2,03
20043994	40	3,14
20043995	50	5,42
20043996	63	9,66

**Rechte koppeling 2 x pers, PPSU**

Toepasbaar voor drinkwater, verwarming en perslucht.

Materiaal: PPSU  
 Keurmerk: KIWA K536; KOMO 5610  
 Belastingklasse: Klasse 2; 5  
 Type aansluiting 1: pers  
 Type aansluiting 2: pers

Prijsgroep: S70



Art nr.	d (mm)	Prijs €/stk
20044049	16	2,34
20044050	20	3,46
20046128	25	5,50
20049072	32	9,85

**Rechte koppeling 2 x pers, messing**

Toepasbaar voor water, verwarming, gas en perslucht.

Materiaal: Messing  
 Keurmerk: KOMO BRL 5610; Gastec QA  
 Belastingklasse: Klasse 2; 5  
 Type aansluiting 1: pers  
 Type aansluiting 2: pers

Prijsgroep: S70



Art nr.	d (mm)	Prijs €/stk
20043851	14	3,95
20043852	16	3,95
20043853	20	4,58
20043854	25	6,41
20043855	32	10,97
20043856	40	14,58
20043857	50	20,64
20043858	63	38,29

**Knies 2 x pers, messing 45°**

Toepasbaar voor water, verwarming, gas en perslucht.

Materiaal: Messing  
 Keurmerk: KOMO BRL 5610; Gastec QA  
 Type aansluiting 1: pers  
 Type aansluiting 2: pers  
 Hoek 1: 45°

Prijsgroep: S70



Art nr.	d (mm)	Prijs €/stk
20044203	25	14,30
20044204	32	19,88
20043874	40	23,56

**Knie 2 x pers, PPSU 90°**

Toepasbaar voor drinkwater, verwarming en perslucht.

Materiaal: PPSU  
 Keurmerk: KIWA K536; KOMO 5610  
 Belastingsklasse: Klasse 2; 5  
 Type aansluiting 1: pers  
 Type aansluiting 2: pers  
 Hoek 1: 90°

Prijsgroep: S70



Art nr.	d (mm)	Prijs €/stk
20044055	16	3,35
20044056	20	4,57
20046131	25	6,48

**Knie 2 x pers, messing 90°**

Toepasbaar voor water, verwarming, gas en perslucht.

Materiaal: Messing  
 Keurmerk: KOMO BRL 5610; Gastec QA  
 Belastingsklasse: Klasse 2; 5  
 Type aansluiting 1: pers  
 Type aansluiting 2: pers  
 Hoek 1: 90°

Prijsgroep: S70



Art nr.	d (mm)	Prijs €/stk
20043877	14	5,36
20043878	16	4,97
20043879	20	5,56
20043880	25	7,30
20043881	32	12,13
20043882	40	18,97
20043883	50	32,44
20043884	63	54,80

**Overgangsknie pers/binnendraad, messing 90°**

Toepasbaar voor water, verwarming, gas en perslucht.

Materiaal: Messing  
 Keurmerk: KOMO BRL 5610; Gastec QA  
 Belastingsklasse: Klasse 2; 5  
 Type aansluiting 1: pers  
 Type aansluiting 2: binnendraad  
 Hoek 1: 90°

Prijsgroep: S70



Art nr.	d x d2 (mm)	Prijs €/stk
20043886	16 x 1/2"	6,19
20043887	20 x 1/2"	7,26
20043892	20 x 3/4"	10,23
20043888	25 x 3/4"	10,82
20043889	32 x 1"	18,07

**Overgangsknie pers/buitendraad, messing 90°**

Toepasbaar voor water, verwarming, gas en perslucht.

Materiaal: Messing  
 Keurmerk: KOMO BRL 5610; Gastec QA  
 Belastingsklasse: Klasse 2; 5  
 Type aansluiting 1: pers  
 Type aansluiting 2: buitendraad  
 Hoek 1: 90°

Prijsgroep: S70



Art nr.	d x d2 (mm)	Prijs €/stk
20043894	16 x 1/2"	5,94
20043895	20 x 1/2"	6,38
20043896	20 x 3/4"	9,93
20043897	25 x 3/4"	10,64
20043898	25 x 1"	11,84
20043899	32 x 1"	15,40

**T-stuk 3 x pers, PPSU 90°**

Toepasbaar voor drinkwater, verwarming en perslucht.

Materiaal: PPSU  
 Keurmerk: KIWA K536; KOMO 5610  
 Belastingsklasse: Klasse 2; 5  
 Type aansluiting 1: pers  
 Type aansluiting 2: pers  
 Type aansluiting 3: pers  
 Hoek 1: 90°

Prijsgroep: S70



Art nr.	d (mm)	Prijs €/stk
20044063	16	3,46
20044064	20	4,81
20046132	25	7,16

**T-stuk 3 x pers, messing 90°**

Toepasbaar voor water, verwarming, gas en perslucht.

Materiaal: Messing  
 Keurmerk: KIWA K536; KOMO 5610; Gastec QA  
 Belastingsklasse: Klasse 2; 5  
 Type aansluiting 1: pers  
 Type aansluiting 2: pers  
 Type aansluiting 3: pers  
 Hoek 1: 90°

Prijsgroep: S70



Art nr.	d (mm)	Prijs €/stk
20043913	14	5,64
20043914	16	6,18
20043915	20	6,28
20043916	25	9,64
20043917	32	17,74
20043918	40	24,27

**Isolatiebox voor T-stuk 14 t/m 20mm**

Prijsgroep: S70



Art nr.	Type	Maatvoering (mm)	Prijs €/stk
20044042	Isolatiebox	14 - 20	1,76

### Verloop T-stuk 3 x pers, PPSU 90°

Toepasbaar voor drinkwater, verwarming en perslucht.

Materiaal: PPSU  
 Keurmerk: KIWA K536; KOMO 5610  
 Belastingklasse: Klasse 2; 5  
 Type aansluiting 1: pers  
 Type aansluiting 2: pers  
 Type aansluiting 3: pers  
 Hoek 1: 90°

Prijsgroep: S70



Art nr.	d x d2 (mm)	x d3 (mm)	Prijs €/stk
20044068	16 x 20	x 16	4,03
20044071	20 x 16	x 16	4,03
20044072	20 x 16	x 20	4,71
20044073	20 x 20	x 16	4,71
20046133	20 x 25	x 20	6,72
20046134	25 x 16	x 16	6,72
20046135	25 x 16	x 20	6,72
20046136	25 x 16	x 25	6,72
20046137	25 x 20	x 20	6,36
20046138	25 x 20	x 25	6,72

### T-stuk 2 x pers/binnendraad, messing 90°

Toepasbaar voor water, verwarming, gas en perslucht.

Materiaal: Messing  
 Keurmerk: KOMO BRL 5610; Gastec QA  
 Belastingklasse: Klasse 2; 5  
 Type aansluiting 1: pers  
 Type aansluiting 2: binnendraad  
 Type aansluiting 3: pers  
 Hoek 1: 90°

Prijsgroep: S70



Art nr.	d x d2 (mm)	Prijs €/stk
20043900	16 x 1/2"	8,98
20043901	20 x 1/2"	10,17
20043902	25 x 1/2"	12,34
20043903	25 x 3/4"	12,34
20043904	32 x 1/2"	18,41
20043905	32 x 1"	20,02
20043906	40 x 1/2"	23,79
20043907	40 x 1"	24,50

### Verloop T-stuk 3 x pers, messing 90°

Toepasbaar voor water, verwarming, gas en perslucht.

Materiaal: Messing  
 Keurmerk: KOMO BRL 5610; Gastec QA  
 Belastingklasse: Klasse 2; 5  
 Type aansluiting 1: pers  
 Type aansluiting 2: pers  
 Type aansluiting 3: pers  
 Hoek 1: 90°

Prijsgroep: S70



Art nr.	d x d2 (mm)	x d3 (mm)	Prijs €/stk
20043928	16 x 14	x 14	7,04
20043930	16 x 20	x 16	7,23
20043931	20 x 14	x 20	7,04
20043932	20 x 16	x 16	7,23
20043933	20 x 16	x 20	7,23
20043934	20 x 20	x 16	7,23
20043935	20 x 25	x 20	7,57
20043937	25 x 16	x 20	8,79
20043938	25 x 16	x 25	8,79
20043939	25 x 20	x 20	7,57
20043940	25 x 20	x 25	8,79
20043941	25 x 32	x 25	13,97
20043942	32 x 16	x 32	13,97
20043943	32 x 20	x 25	13,07
20043944	32 x 20	x 32	13,07
20043945	32 x 25	x 25	13,07
20043946	32 x 25	x 32	13,97
20043947	40 x 20	x 40	26,41
20043948	40 x 25	x 32	26,41
20043949	40 x 25	x 40	26,41
20043950	40 x 32	x 32	26,41
20043951	40 x 32	x 40	26,41
20043952	50 x 20	x 50	33,65
20043953	50 x 25	x 40	33,65
20043954	50 x 25	x 50	34,69
20043955	50 x 32	x 50	34,69

### Verloop koppeling 2 x pers, PPSU

Toepasbaar voor drinkwater, verwarming en perslucht.

Materiaal: PPSU  
 Keurmerk: KIWA K536; KOMO 5610  
 Belastingklasse: Klasse 2; 5  
 Type aansluiting 1: pers  
 Type aansluiting 2: pers

Prijsgroep: S70



Art nr.	d x d2 (mm)	Prijs €/stk
20044053	20 x 16	3,35
20046129	25 x 16	5,61
20046130	25 x 20	5,61
20049073	32 x 25	11,41

### Verloop koppeling 2 x pers, messing

Toepasbaar voor water, verwarming, gas en perslucht.

Materiaal: Messing  
 Keurmerk: KOMO BRL 5610; Gastec QA  
 Belastingklasse: Klasse 2; 5  
 Type aansluiting 1: pers  
 Type aansluiting 2: pers

Prijsgroep: S70



Art nr.	d x d2 (mm)	Prijs €/stk
20043860	16 x 14	5,25
20043861	20 x 16	4,82
20043862	25 x 16	6,41
20043863	25 x 20	6,48
20043865	32 x 20	10,45
20043866	32 x 25	10,97
20043867	40 x 32	14,58
20043868	50 x 40	21,44



**Overgangskoppeling schroefbus pers/binnendraad, messing**

Toepasbaar voor water, verwarming, gas en perslucht.

Materiaal: Messing  
Keurmerk: KOMO BRL 5610; Gastec QA  
Belastingsklasse: Klasse 2; 5  
Type aansluiting 1: pers  
Type aansluiting 2: binnendraad

Prijsgroep: S70



Art nr.	d x d2 (mm)	Prijs €/stk
20043828	16 x 1/2"	5,53
20043829	20 x 1/2"	5,79
20043830	20 x 3/4"	6,06
20043831	25 x 3/4"	7,46
20043832	25 x 1"	10,23
20043833	32 x 1"	10,97
20043834	40 x 1 1/2"	18,42

**Overgangskoppeling puntstuk pers/buitendraad, messing**

Toepasbaar voor water, verwarming, gas en perslucht.

Materiaal: Messing  
Keurmerk: KOMO BRL 5610; Gastec QA  
Belastingsklasse: Klasse 2; 5  
Type aansluiting 1: pers  
Type aansluiting 2: buitendraad

Prijsgroep: S70



Art nr.	d x d2 (mm)	Prijs €/stk
20043838	14 x 1/2"	5,13
20043839	16 x 1/2"	5,17
20043840	16 x 3/4"	6,27
20043841	20 x 1/2"	6,41
20043842	20 x 3/4"	7,06
20043843	25 x 3/4"	8,72
20043844	25 x 1"	9,23
20043845	32 x 1"	10,54
20043846	32 x 1 1/4"	15,19
20043847	40 x 1 1/4"	15,53
20043848	50 x 1 1/2"	24,28
20043849	63 x 2"	37,59

**Afsluitplug 1 x pers, PPSU**

Toepasbaar voor drinkwater, verwarming en perslucht.

Materiaal: PPSU  
Keurmerk: KIWA K536; KOMO 5610  
Belastingsklasse: Klasse 2; 5  
Type aansluiting 1: pers

Prijsgroep: S70



Art nr.	d (mm)	Prijs €/stk
20046141	16	3,26
20046142	20	3,59

**Afsluitplug 1 x pers, messing**

Toepasbaar voor water, verwarming, gas en perslucht.

Materiaal: Messing  
Keurmerk: KOMO BRL 5610; Gastec QA  
Belastingsklasse: Klasse 2; 5  
Type aansluiting 1: pers

Prijsgroep: S70



Art nr.	d (mm)	Prijs €/stk
20044149	14	3,41
20044150	16	3,52
20044151	20	3,57

**Muurplaat pers/binnendraad, messing**

Toepasbaar voor water, verwarming, gas en perslucht.

Materiaal: Messing  
Keurmerk: KOMO BRL 5610; Gastec QA  
Belastingsklasse: Klasse 2; 5  
Type aansluiting 1: pers  
Type aansluiting 2: binnendraad

Prijsgroep: S70



Art nr.	d x d2 (mm)	l (mm)	Prijs €/stk
20043922	16 x 1/2"	42	8,40
20043924	20 x 1/2"	42	8,67
20043925	20 x 3/4"	42	9,14
20043926	25 x 3/4"	42	9,40

**Muurplaat pers/binnendraad, brons**

Toepasbaar voor drinkwater, verwarming, gas en perslucht.

Materiaal: Brons  
Keurmerk: KIWA K536; KOMO 5610; Gastec QA  
Belastingsklasse: Klasse 2; 5  
Type aansluiting 1: pers  
Type aansluiting 2: binnendraad

Prijsgroep: S70



Art nr.	d x d2 (mm)	l (mm)	Prijs €/stk
20046501	16 x 1/2"	42	9,74
20046502	20 x 1/2"	42	10,40
20046503	20 x 3/4"	42	17,06
20046504	25 x 3/4"	42	19,52
20046505	16 x 1/2"	82	14,29

**Geluidsisolatie element voor muurplaat**

Prijsgroep: S70



Art nr.	Type	Maatvoering (mm)	Prijs €/stk
20044245	Geluidsisolatie element	1/2"	2,85

**Dubbele muurplaat 2 x pers/binnendraad, messing**

Toepasbaar voor water, verwarming, gas en perslucht.

Materiaal: Messing  
Keurmerk: KOMO BRL 5610; Gastec QA  
Belastingsklasse: Klasse 2; 5  
Type aansluiting 1: pers  
Type aansluiting 2: binnendraad

Prijsgroep: S70



Art nr.	d x d2 (mm)	x d3 (mm)	l (mm)	Prijs €/stk
20043927	16 x 1/2"	x 16	42	12,45

**Muurplaat lang pers/binnendraad, messing**

Toepasbaar voor water, verwarming, gas en perslucht.

Materiaal: Messing  
 Keurmerk: KOMO BRL 5610; Gastec QA  
 Belastingsklasse: Klasse 2; 5  
 Type aansluiting 1: pers  
 Type aansluiting 2: binnendraad

Prijsgroep: S70



Art nr.	d x d2 (mm)	l (mm)	Prijs €/stk
20043923	16 x 1/2"	82	9,29

**Dubbele muurplaat, type Gemini, messing**

Materiaal: Messing  
 Belastingsklasse: Klasse 2; 5  
 Type aansluiting 1: pers  
 Type aansluiting 2: binnendraad

Prijsgroep: S70



Art nr.	d x d2 (mm)	l (mm)	hoh (mm)	Prijs €/stk
20044254	16 x 1/2"	42	153	20,46

**Overgangskoppeling pers/koperbuis, messing**

Toepasbaar voor water, verwarming, gas en perslucht.

Materiaal: Messing  
 Keurmerk: KOMO BRL 5610; Gastec QA  
 Belastingsklasse: Klasse 2; 5  
 Type aansluiting 1: pers  
 Type aansluiting 2: spie

Prijsgroep: S70



Art nr.	d x d2 (mm)	Prijs €/stk
20043987	16 x Cu 15	8,32

**Overgangskoppeling pers/koperbuis 90°, messing**

Toepasbaar voor water, verwarming, gas en perslucht.

Materiaal: Messing  
 Keurmerk: KOMO BRL 5610; Gastec QA  
 Belastingsklasse: Klasse 2; 5  
 Type aansluiting 1: pers  
 Type aansluiting 2: spie  
 Hoek 1: 90°

Prijsgroep: S70



Art nr.	d x d2 (mm)	Prijs €/stk
20048688	14 x Cu 12	7,20

**Overgangskoppeling pers/knel, lang messing**

Toepasbaar voor water, verwarming, gas en perslucht.

Materiaal: Messing  
 Keurmerk: KOMO BRL 5610  
 Belastingsklasse: Klasse 2; 5  
 Type aansluiting 1: pers  
 Type aansluiting 2: knel

Prijsgroep: S70



Art nr.	d x d2 (mm)	Prijs €/stk
20043973	14 x Cu 12	2,74
20043974	16 x Cu 12	2,19
20043975	16 x Cu 15	2,89
20043976	20 x Cu 22	4,04
20043977	25 x Cu 22	8,50

**Overgangskoppeling pers/vlakdichtende wartel, messing**

Toepasbaar voor water, verwarming, gas en perslucht.

Materiaal: Messing  
 Keurmerk: KOMO BRL 5610  
 Belastingsklasse: Klasse 2; 5  
 Type aansluiting 1: pers  
 Type aansluiting 2: vlakdichtende wartel

Prijsgroep: S70



Art nr.	d x d2 (mm)	Prijs €/stk
20044025	16 x 1/2"	8,53
20044026	16 x 3/4"	5,68
20044027	20 x 3/4"	7,12
20044028	20 x 1"	7,02
20044029	25 x 1"	14,08

**Overgangskoppeling pers/knel, messing**

Toepasbaar voor water, verwarming, gas en perslucht.

Materiaal: Messing  
 Keurmerk: KOMO BRL 5610  
 Belastingsklasse: Klasse 2; 5  
 Type aansluiting 1: pers  
 Type aansluiting 2: knel

Prijsgroep: S70



Art nr.	d x d2 (mm)	Prijs €/stk
20049066	16 x 15	5,59
20049067	20 x 22	9,07

**Radiator montage L-stuk pers/Cu 15mm, vernikkeld**

Aleen te gebruiken met TECElogo buis.

Materiaal: Vernikkeld messing  
 Keurmerk: KOMO BRL 5610  
 Belastingsklasse: Klasse 2; 5  
 Type aansluiting 1: pers  
 Type aansluiting 2: spie

Prijsgroep: S70



Art nr.	d x d2 (mm)	l (mm)	Prijs €/stk
20044021	16 x Cu 15	330	13,25
20044022	16 x Cu 15	1100	26,10
20044023	20 x Cu 15	330	15,05

**Radiator montage T-stuk pers/Cu 15mm, vernikkeld**

Alleen te gebruiken met TECElogo buis.

Materiaal: Vernikkeld messing  
 Keurmerk: KOMO BRL 5610  
 Type aansluiting 1: pers  
 Type aansluiting 2: spie  
 Type aansluiting 3: pers

Prijsgroep: S70



Art nr.	d x d2 (mm)	x d3 (mm)	Prijs €/stk
20044024	16 x Cu 15	x 16	18,83

**Vloerbocht**

Prijsgroep: S70



Art nr.	Type	Maatvoering (mm)	Prijs €/stk
20044242	Steekmaat = 38mm	14-16mm	4,76

**Gesloten aansluitunit vernikkeld, voor wandmontage**

Materiaal: Vernikkeld messing  
 Keurmerk: KOMO BRL 5610  
 Belastingklasse: Klasse 2; 5  
 Type aansluiting 1: pers  
 Type aansluiting 2: pers

Prijsgroep: S70



Art nr.	d x d2 (mm)	l (mm)	hoh (mm)	Prijs €/stk
20044046	16 x Cu 15	333	50	29,08

**Gesloten aansluitunit voor vloermontage**

Materiaal: Messing  
 Keurmerk: KOMO BRL 5610  
 Belastingklasse: Klasse 2; 5  
 Type aansluiting 1: pers  
 Type aansluiting 2: pers

Prijsgroep: S70



Art nr.	d x d2 (mm)	l (mm)	hoh (mm)	Prijs €/stk
20044043	16 x Cu 15	333	35	26,41
20044044	16 x Cu 15	333	38	28,11
20044045	16 x Cu 15	333	50	26,41

**Kruisfitting, messing**

Toepasbaar voor water en verwarming.

Materiaal: Messing  
 Keurmerk: KOMO BRL 5610  
 Belastingklasse: Klasse 2; 5  
 Type aansluiting 1: pers  
 Type aansluiting 2: pers  
 Type aansluiting 3: pers

Prijsgroep: S70



Art nr.	d x d2 (mm)	x d3 (mm)	Prijs €/stk
20044038	16 x 16	x 16	28,56
20044039	20 x 16	x 16	28,56
20044040	20 x 16	x 20	28,56

**Isolatiebox voor kruisfitting**

Prijsgroep: S70



Art nr.	Type	Maatvoering (mm)	Prijs €/stk
20044041	Isolatiebox	124 x 102 x 36	3,15

**Verdeler 2 groepen, messing**

Toepasbaar voor verwarming en water.

Materiaal: Messing  
 Keurmerk: KOMO BRL 5610  
 Belastingklasse: Klasse 2; 5  
 Type aansluiting 1: buitendraad  
 Type aansluiting 2: pers  
 Type aansluiting 3: pers

Prijsgroep: S70



Art nr.	d x d2 (mm)	x d3 (mm)	Prijs €/stk
20043969	3/4" x 14	x 14	21,23
20043971	3/4" x 16	x 16	21,87

**Overgangskoppeling knel/Euro-conus voor PEX buis, messing**

Toepasbaar voor verwarming en water.

Materiaal: Messing  
 Keurmerk: KOMO BRL 5610  
 Belastingklasse: Klasse 2; 5  
 Type aansluiting 1: knel  
 Type aansluiting 2: euroconus

Prijsgroep: S70



Art nr.	d x d2 (mm)	Prijs €/stk
20043964	14 x 4"	5,41
20043965	16 x 4"	4,80
20043966	20 x 3/4"	6,02

**Verdeler 3 groepen, messing**

Toepasbaar voor verwarming en water.

Materiaal: Messing  
 Keurmerk: KOMO BRL 5610  
 Type aansluiting 1: buitendraad  
 Type aansluiting 2: pers  
 Type aansluiting 3: pers  
 Type aansluiting 4: pers

Prijsgroep: S70



Art nr.	d x d2 (mm)	x d3 (mm)	x d4 (mm)	Prijs €/stk
20043970	3/4" x 14	x 14	14	28,56
20043972	3/4" x 16	x 16	16	29,43

**Overgangskoppeling M22 voor Alupex buis, messing**

Toepasbaar voor verwarming en water.

Materiaal: Messing  
 Keurmerk: KOMO BRL 5610  
 Belastingklasse: Klasse 2; 5  
 Type aansluiting 1: knel  
 Type aansluiting 2: binnendraad

Prijsgroep: S70



Art nr.	d x d2 (mm)	Prijs €/stk
20048689	16 x M22	3,84

**Overgangskoppeling pers/Euro-conus, messing**

Toepasbaar voor verwarming en water.

Materiaal: Messing  
 Keurmerk: KOMO BRL 5610  
 Belastingklasse: Klasse 2; 5  
 Type aansluiting 1: pers  
 Type aansluiting 2: euroconus

Prijsgroep: S70



Art nr.	d x d2 (mm)	Prijs €/stk
20044233	14 x 3/4"	5,78
20044234	16 x 3/4"	6,37
20044235	20 x 3/4"	7,49

**Overgangskoppeling M24 voor Alupex buis, messing**

Toepasbaar voor verwarming en water.

Materiaal: Messing  
 Keurmerk: KOMO BRL 5610  
 Belastingklasse: Klasse 2; 5  
 Type aansluiting 1: knel  
 Type aansluiting 2: binnendraad

Prijsgroep: S70



Art nr.	d x d2 (mm)	Prijs €/stk
20049074	16 x M24	6,62

Levertijd op aanvraag, artikel kan niet retour.

**Overgangskoppeling knel/Euro-conus voor Alupex buis, messing**

Toepasbaar voor verwarming en water.

Materiaal: Messing  
 Keurmerk: KOMO BRL 5610  
 Belastingklasse: Klasse 2; 5  
 Type aansluiting 1: knel  
 Type aansluiting 2: euroconus

Prijsgroep: S70



Art nr.	d x d2 (mm)	Prijs €/stk
20043967	14 x 3/4"	4,93
20043968	16 x 3/4"	4,97

**Overgangskoppeling schroef/koperknelkoppeling**

Toepasbaar voor verwarming en water.

Materiaal: Messing  
 Keurmerk: KOMO BRL 5610  
 Belastingklasse: Klasse 2; 5  
 Type aansluiting 1: knel  
 Type aansluiting 2: knel

Prijsgroep: S70



Art nr.	d x d2 (mm)	Prijs €/stk
20049075	16 x Cu 15	6,70
20049078	20 x Cu 22	10,01

**Buisbeugel**

Materiaal: Kunststof

Prijsgroep: S70



Art nr.	Type	Maatvoering (mm)	Prijs €/stk
20044238	L=60	14 - 26	0,31
20044239	L=100	14 - 26	0,43
20049076	L=60	17 - 20	0,11
20049077	L=60	27 - 32	0,49

**Dubbele buisbeugel**

Prijsgroep: S70



Art nr.	Type	Maatvoering (mm)	Prijs €/stk
20044240	L=60	14-26	0,44
20044241	L=100	14-26	0,51

**Vloerbocht**

Prijsgroep: S70



Art nr.	Type	Maatvoering (mm)	Prijs €/stk
20044242	Steekmaat = 38mm	14-16mm	4,76

**Hand optromptang RAZ-V**

Inclusief koffer en optrompkoppen.

Prijsgroep: S00



Art nr.	Type	Prijs €/stk
20044192	Hand optromptang 16-32mm	468,00

**Optrompkoppen t.b.v. RAZ-V en RAZFAZ**

Prijsgroep: S00



Art nr.	Type	Maatvoering (mm)	Prijs €/stk
20044193	Optrompkop	14	86,12
20044194	Optrompkop	16	86,12
20044195	Optrompkop	20	86,12
20044196	Optrompkop	25	86,12
20044197	Optrompkop	32	86,12

**Handperstang type HPW-L**

Prijsgroep: S00



Art nr.	Type	Maatvoering (mm)	Prijs €/stk
20044198 <sup>1</sup>	HPW-L	14-32	410,80
20044237	HPW-L dubbele knikarm	-	416,00

1) Inclusief koffer en persbekken.

**Persbekken type HPW-L**

Prijsgroep: S00



Art nr.	Type	Maatvoering (mm)	Prijs €/stk
20044199	Persbekken HPW-L	14 - 16	54,50
20044200	Persbekken HPW-L	20	54,50
20044201	Persbekken HPW-L	25	54,50
20044202	Persbekken HPW-L	32	54,50

**Accu optrompmachine, type RAZFAZ**

Set bestaande uit: RazFaz accumachine, optrompkoppen 16-32mm, NiMh accu, snellader, opbergkoffer.

Prijsgroep: S00



Art nr.	Type	Prijs €/stk
20044205	Accu optrompmachine	1.102,40

**Accu persmachine, type RAZFAZ**

Set bestaande uit: RazFaz accumachine, persbekken 14-32mm, NiMh accu, snellader, opbergkoffer.

Prijsgroep: S00



Art nr.	Type	Prijs €/stk
20044206	Accu persmachine	1.237,60

**Set accu gereedschap type RAZFAZ**

Set bestaande uit: RazFaz accu optrompmachine, RazFaz accu persmachine, optrompkoppen 16-32mm, persbekken 14-32mm, 2 x NiMh accu, snellader, opbergkoffer.



Prijsgroep: S00			
Art nr.	Type		Prijs €/stk
20044207	Set gereedschap compleet		2.154,57

**Accu voor RAZFAZ gereedschap**

Prijsgroep: S00			
Art nr.	Type		Prijs €/stk
20044208	Accu voor RAZFAZ		123,83

**Netadapter voor RAZFAZ gereedschap**

Prijsgroep: S00			
Art nr.	Type		Prijs €/stk
20044209	Netadapter RAZFAZ		215,35

**Perskop 40-63mm, type PMA**

Voor het machinaal persen van 40-63mm verbindingen voor de perstang is een persmachine met een minimale perskracht van 32 kN nodig. Set bestaande uit: perskop, persbekken, optrompkoppen 40-63mm, optrompkop AWS 40-63mm, opbergkoffer.



Prijsgroep: S00			
Art nr.	Type	Maatvoering (mm)	Prijs €/stk
20044225	Perstang PMA	40 - 63	1.662,37

Onderdelen verkrijgbaar op aanvraag.

**Optrompkop 25-32mm, type PMA**

Optioneel ten behoeve van optrompkop AWS 40 - 63mm.



Prijsgroep: S00			
Art nr.	Type	Maatvoering (mm)	Prijs €/stk
20044224	Optrompkop PMA	40 - 63	201,56

**Afrolwagen, opvouwbaar**

Prijsgroep: S00			
Art nr.	Type		Prijs €/stk
20044226	Afrolwagen, opvouwbaar		208,00

**Buisrichter 16-20mm**

Prijsgroep: S00			
Art nr.	Type	Maatvoering (mm)	Prijs €/stk
20044227	Buisrichter	16 - 25	228,80

**Buissnijtang voor Alupex buis**

Prijsgroep: S00			
Art nr.	Type	Maatvoering (mm)	Prijs €/stk
20044228	Buissnijtang Alupex	14 - 25	26,94
20044229	Buissnijtang Alupex	14 - 42	64,48

**Snijtang voor vol kunststof buis**

Prijsgroep: S00			
Art nr.	Type	Maatvoering (mm)	Prijs €/stk
20044231	Snijtang 14-63 mm	14 - 63	93,08

**Snijtang voor mantelbuis**

Prijsgroep: S00			
Art nr.	Type	Maatvoering (mm)	Prijs €/stk
20044230	Snijtang mantelbuis	14 - 25	33,28



**Toilet inbouwreservoir 1120mm, frontbediening**

Prijsgroep: S84

Art nr.	Type	Maatvoering (mm)	Prijs €/stk
20044257	Toilet inbouwreservoir	1120	271,44

**Urinoir inbouwframe 1120mm en toebehoren**

Prijsgroep: S84

Art nr.	Type	Maatvoering (mm)	Prijs €/stk
20044258	Urinoir inbouwframe	1120	224,55
20044259	Voorwandbevestiging	-	19,03
20044260	Inlaat garnituur	-	13,76

**Bedieningsplaat voor toilet TECEambia**

Prijsgroep: S84

Art nr.	Type	Maatvoering (mm)	Prijs €/stk
20044256	Ambia, wit	152 x 214	40,36

**Bedieningsplaat voor toilet TECEplanus**

Kleur: Wit  
Prijsgroep: S70

Art nr.	Type	Maatvoering (mm)	Prijs €/stk
20050069	Planus, wit	152 x 214	77,48

**Bedieningsplaat voor urinoir TECEambia**

Prijsgroep: S84

Art nr.	Type	Maatvoering (mm)	Prijs €/stk
20044255	Ambia voor urinoir, wit	120 x 100	70,91

**Bedieningsplaat toilet TECEbase**

Materiaal: Kunststof  
Prijsgroep: S84

Art nr.	Type	Maatvoering (mm)	Prijs €/stk
20049526	TECEbase wit	214x145	47,32
20050476	TECEbase mat chroom	214x145	47,32

**Bedieningsplaat toilet TECEloop**

Materiaal: Kunststof  
Kleur: Wit  
Prijsgroep: S84

Art nr.	Type	Maatvoering (mm)	Prijs €/stk
20049527	TECEloop wit	216x145	55,64

**Bedieningsplaat toilet TECEnow**

Materiaal: Kunststof  
Prijsgroep: S84

Art nr.	Type	Maatvoering (mm)	Prijs €/stk
20049528	TECEnow wit	220x150	61,36
20050477	TECEnow mat chroom	220x150	66,56

**Bedieningsplaat urinoir TECEnow**

Materiaal: Kunststof  
Kleur: Wit  
Prijsgroep: S84

Art nr.	Type	Prijs €/stk
20049540	TECEnow wit	98,80

**Urinoir elektronica**

Prijsgroep: S84

Art nr.	Type	Prijs €/stk
20049541	TECEplanus IR 12V	394,16
20049533 <sup>1</sup>	Trafo	56,68
20049534	Kabel	21,64

1) Voor inbouw en standaard hollewanddoos.

**Telescoopbevestiging in breedte instelbaar**

Paneelkit voor installeren in nissen.  
Prijsgroep: S84

Art nr.	Maatvoering (mm)	Prijs €/stk
20049531	680-1130	42,64

**Spoelklok**

Prijsgroep: S84

Art nr.	Prijs €/stk
20049537	42,02

**Vulventiel**

Prijsgroep: S84

Art nr.	Prijs €/stk
20049538	29,96

**Set reduceerringen**

Materiaal: Kunststof  
Prijsgroep: S84

Art nr.	Maatvoering (mm)	Prijs €/stk
20049539	46-28	17,68

# TECE:

## het leidingsysteem voor professionals

Uw handen zijn het beste gereedschap



### TECElogo – Het push-fit installatiesysteem van 14-63 mm

#### Voor TECElogo zijn uw handen het beste gereedschap

Bij ons professionele installatiesysteem TECElogo neemt u het passende gereedschap mee: uw handen. Laat zien hoe goed u met uw handen kunt werken: op de bouwplaats hebt u geen persmachine meer nodig. Werk gewoon met uw handen: onderhoudsvrij, beveiligd tegen diefstal en altijd in de juiste maat onder handbereik. TECElogo – intelligente, professionele techniek, snel ingestoken en duurzaam verbonden.

## Snelle montage

Als u niet meer hoeft te persen, maar alleen nog maar hoeft te steken, bespaart u tijd. Heel veel tijd. Volgens een onderzoek van de technische hogeschool van Münster behaalden de ondervraagde installateurs een tijdsbesparing van tot 30 % ten opzichte van de tot dusver gebruikte systemen.

## Weinig plaats, geen probleem

Ook al er weinig plaats is, werkt u met TECElogo comfortabel. Zonder inspanning komt u ook zonder persmachine op moeilijk toegankelijke plaatsen.

## Los te maken verbindingen

Dat kan alleen bij TECElogo: een verkeerd gestoken verbinding schroeft u met behulp van een speciale sleutel eenvoudig weer los. Buis en fitting blijven zo onbeschadigd en zijn opnieuw te gebruiken.

## Boven het hoofd? Natuurlijk!

Wat is zwaarder: een persmachine of uw handen? Duidelijke zaak: u hebt het gemakkelijker als u alleen uw handen nodig hebt voor de installatie. Vooral bij het werken boven uw hoofd.

## PPSU – corrosievrij en slagvast

De fitting van hoogwaardig PPSU is corrosievrij en slagvast. Hij is net zo goed geschikt voor sanitair conform DIN 1988/DIN EN 806 als voor verwarmingsinstallaties.

## Standaard messing – het alternatief

Deze fitting is onbeperkt toepasbaar voor verwarmings- en sanitaire installaties volgens KOMO en KIWA. De richtlijn 98/83 betreffende de kwaliteit van water bestemd voor menselijke consumptie van de Europese Gemeenschap definieert een loodgrenswaarde van 0,01 mg/l. Hiervan mag max. 0,005 mg/l door het drinkwater-installatiesysteem worden ingebracht.

Om betrouwbaar aan deze grenswaarde te voldoen, raadt TECE het gebruik van fittingen van standaard messing, PPSU of brons (leverbaar op aanvraag) aan.



Op lengte maken



Kalibreren



Steken

**TECE**   
close to you

Leidingsystemen

**TECElogo-Push –  
VEILIG INSTALLEREN,  
EENVOUDIG MET  
DE HAND**



TECElogo buizen voor warm en koud drinkwater

TECElogo buizen voor warm en koud drinkwater

**TECElogo Alupex buis wit**

Alleen voor gebruik met TECElogo fittingen.

Materiaal: PERT/Alu  
 Keurmerk: KIWA K536; KOMO 5610  
 Kleur: Wit  
 Belastingsklasse: Klasse 2; 5

Prijsgroep: S68



Art nr.	d (mm)	l (m)	verpakking	Prijs €/m
20053529	16	5		2,92
20053526	16	100	rol	2,12
20053530	20	5		4,04
20053527	20	100	rol	2,78
20053531	25	5		7,11
20053532	32	5		11,26
20053528	25	100	rol	5,13
20047910	40	5		14,66
20047911	50	5		22,40
20047912	63	5		35,31

**TECElogo Alupex buis, voorgeïsoleerd 6mm rood**

Materiaal: PE-Xc/Al/PE  
 Keurmerk: KIWA K536; KOMO 5610  
 Belastingsklasse: Klasse 2; 5

Prijsgroep: S80



Art nr.	d (mm)	l (m)	Prijs €/m
20049446	25	50	6,11

**TECElogo Alupex buis, voorgeïsoleerd 6mm blauw**

Materiaal: PE-Xc/Al/PE  
 Keurmerk: KIWA K536; KOMO 5610  
 Belastingsklasse: Klasse 2; 5

Prijsgroep: S80



Art nr.	d (mm)	l (m)	Prijs €/m
20049447	25	50	6,11

**TECElogo Alupex buis, voorgeïsoleerd 9mm rood**

Alleen voor gebruik met TECElogo fittingen.

Materiaal: PERT/Alu  
 Keurmerk: KIWA K536; KOMO 5610  
 Kleur: Rood  
 Belastingsklasse: Klasse 2; 5

Prijsgroep: S68



Art nr.	d (mm)	l (m)	verpakking	Prijs €/m
20053536	16	75	rol	5,44
20053537	20	75	rol	6,93

**TECElogo Alupex buis, in schutmantel blauw**

Alleen voor gebruik met TECElogo fittingen.

Materiaal: PERT/Alu / PERT/Alu  
 Keurmerk: KIWA K536; KOMO 5610  
 Kleur: Blauw  
 Belastingsklasse: Klasse 2; 5

Prijsgroep: S68



Art nr.	d (mm)	l (m)	verpakking	Prijs €/m
20053540	16	75	rol	2,92
20053541	20	50	rol	4,51

**TECElogo Alupex buis, in schutmantel rood**

Alleen voor gebruik met TECElogo fittingen.

Materiaal: PERT/Alu  
 Keurmerk: KIWA K536; KOMO 5610  
 Kleur: Rood  
 Belastingsklasse: Klasse 2; 5

Prijsgroep: S68



Art nr.	d (mm)	l (m)	verpakking	Prijs €/m
20053538	16	75	rol	2,92
20053539	20	50	rol	4,51

**TECElogo Alupex buis, in schutmantel zwart**

Alleen voor gebruik met TECElogo fittingen.

Materiaal: PERT/Alu  
 Keurmerk: KIWA K536; KOMO 5610  
 Kleur: Zwart  
 Belastingsklasse: Klasse 2; 5

Prijsgroep: S68



Art nr.	d (mm)	l (m)	verpakking	Prijs €/m
20053533	16	75	rol	2,92
20053534	20	50	rol	4,51
20053535	25	25	rol	6,54



**Rechte koppeling 2 x push-fit, PPSU**

Alleen te gebruiken met TECElogo buis.

Materiaal: PPSU  
 Keurmerk: KIWA K536; KOMO 5610  
 Belastingsklasse: Klasse 2; 5  
 Type aansluiting 1: steek  
 Type aansluiting 2: steek

Prijsgroep: S81



Art nr.	d (mm)	Prijs €/stk
20046673	16	4,72
20047702	20	6,21
20047703	25	7,93
20047704	32	17,04
20047705	40	21,78
20047706	50	28,90
20047707	63	77,13

**Knie push-fit/buitendraad, messing 90°**

Alleen te gebruiken met TECElogo buis.

Materiaal: Messing  
 Keurmerk: KOMO BRL 5610  
 Belastingsklasse: Klasse 2; 5  
 Type aansluiting 1: steek  
 Type aansluiting 2: buitendraad  
 Hoek 1: 90°

Prijsgroep: S81



Art nr.	d x d2 (mm)	Prijs €/stk
20047778	16 x 1/2"	6,80
20047779	20 x 1/2"	10,53
20047780	20 x 3/4"	12,63
20047781	25 x 3/4"	15,75
20047782	25 x 1"	21,21
20047783	32 x 1"	21,54

**Knie 2 x push-fit, PPSU 90°**

Alleen te gebruiken met TECElogo buis.

Materiaal: PPSU  
 Keurmerk: KIWA K536; KOMO 5610  
 Belastingsklasse: Klasse 2; 5  
 Type aansluiting 1: steek  
 Type aansluiting 2: steek  
 Hoek 1: 90°

Prijsgroep: S81



Art nr.	d (mm)	Prijs €/stk
20046674	16	5,63
20047760	20	7,45
20047761	25	10,39
20047762	32	24,34
20047763	40	26,55
20047764	50	31,91
20047765	63	83,68

**Insteekknij, PPSU 90°**

Alleen te gebruiken met TECElogo buis. Met universele aansluiting.

Materiaal: PPSU  
 Keurmerk: KIWA K536; KOMO 5610  
 Belastingsklasse: Klasse 2; 5  
 Type aansluiting 1: steek  
 Type aansluiting 2: spie  
 Hoek 1: 90°

Prijsgroep: S81



Art nr.	d (mm)	Prijs €/stk
20047766	16	4,51
20047767	20	6,65
20047768	25	9,43

**T-stuk 3 x push-fit, PPSU 90°**

Alleen te gebruiken met TECElogo buis.

Materiaal: PPSU  
 Keurmerk: KIWA K536; KOMO 5610  
 Belastingsklasse: Klasse 2; 5  
 Type aansluiting 1: steek  
 Type aansluiting 2: steek  
 Type aansluiting 3: steek  
 Hoek 1: 90°

Prijsgroep: S81



Art nr.	d (mm)	Prijs €/stk
20046677	16	7,40
20047718	20	9,54
20047719	25	11,68
20047720	32	24,68
20047721	40	32,09
20047722	50	44,55
20047723	63	117,31

**Knie push-fit/binnendraad, messing 90°**

Alleen te gebruiken met TECElogo buis.

Materiaal: Messing  
 Keurmerk: KOMO BRL 5610  
 Belastingsklasse: Klasse 2; 5  
 Type aansluiting 1: steek  
 Type aansluiting 2: binnendraad  
 Hoek 1: 90°

Prijsgroep: S81



Art nr.	d x d2 (mm)	Prijs €/stk
20047770	16 x 1/2"	7,08
20047769	20 x 1/2"	11,07
20047771	20 x 3/4"	13,47
20047772	25 x 3/4"	16,54
20047773	32 x 1"	22,66



**T-stuk 2 x push-fit/binnendraad, messing 90°**

Alleen te gebruiken met TECElogo buis.

Materiaal: Messing  
 Keurmerk: KOMO BRL 5610  
 Belastingsklasse: Klasse 2; 5  
 Type aansluiting 1: steek  
 Type aansluiting 2: binnendraad  
 Type aansluiting 3: steek  
 Hoek 1: 90°



Prijsgroep: S81

Art nr.	d x d2 (mm)	Prijs €/stk
20047793	16 x 1/2"	12,78
20047794	20 x 1/2"	15,41
20047795	25 x 3/4"	19,17
20047796	32 x 1"	29,51
20047797	40 x 1"	37,34
20047798	50 x 1 1/4"	56,88

**Verloop koppeling 2 x push-fit, PPSU**

Alleen te gebruiken met TECElogo buis.

Materiaal: PPSU  
 Keurmerk: KIWA K536; KOMO 5610  
 Belastingsklasse: Klasse 2; 5  
 Type aansluiting 1: steek  
 Type aansluiting 2: steek



Prijsgroep: S81

Art nr.	d x d2 (mm)	Prijs €/stk
20047708	20 x 16	5,90
20047709	25 x 16	7,40
20047710	25 x 20	8,47
20047711	32 x 20	17,36
20047712	32 x 25	18,13
20047713	40 x 32	21,41
20047714	50 x 40	27,22
20047715	63 x 50	72,69

**Verloop T-stuk 3 x push-fit, PPSU 90°**

Alleen te gebruiken met TECElogo buis.

Materiaal: PPSU  
 Keurmerk: KIWA K536; KOMO 5610  
 Belastingsklasse: Klasse 2; 5  
 Type aansluiting 1: steek  
 Type aansluiting 2: steek  
 Type aansluiting 3: steek  
 Hoek 1: 90°



Prijsgroep: S81

Art nr.	d x d2 (mm)	x d3 (mm)	Prijs €/stk
20047724	20 x 16	x 16	9,12
20047725	20 x 16	x 20	9,12
20047726	20 x 20	x 16	9,12
20047731	20 x 25	x 20	12,33
20047727	25 x 16	x 16	12,33
20047728	25 x 16	x 25	12,33
20047729	25 x 20	x 20	12,33
20047730	25 x 20	x 25	12,33
20047732	32 x 16	x 32	21,43
20047733	32 x 20	x 32	21,43
20047735	32 x 25	x 25	21,43
20047734	32 x 25	x 32	21,43
20047736	40 x 25	x 40	29,47
20047738	40 x 32	x 32	29,47
20047737	40 x 32	x 40	29,47
20047739	50 x 25	x 50	37,50
20047740	50 x 32	x 50	37,50
20047741	63 x 32	x 63	94,81
20047742	63 x 50	x 63	106,59

**Overgangskoppeling push-fit/binnendraad, messing**

Alleen te gebruiken met TECElogo buis.

Materiaal: Messing  
 Keurmerk: KOMO BRL 5610  
 Belastingsklasse: Klasse 2; 5  
 Type aansluiting 1: steek  
 Type aansluiting 2: binnendraad



Prijsgroep: S81

Art nr.	d x d2 (mm)	Prijs €/stk
20047743	16 x 1/2"	5,36
20047744	20 x 1/2"	7,31
20047745	20 x 3/4"	8,56
20047746	25 x 3/4"	11,30
20047747	25 x 1"	14,18
20047748	32 x 1"	21,04
20047749	40 x 1 1/2"	34,35
20047750	50 x 2"	60,03

**Overgangskoppeling push-fit/buitendraad, messing**

Alleen te gebruiken met TECElogo buis.

Materiaal: Messing  
 Keurmerk: KOMO BRL 5610  
 Belastingsklasse: Klasse 2; 5  
 Type aansluiting 1: steek  
 Type aansluiting 2: buitendraad



Prijsgroep: S81

Art nr.	d x d2 (mm)	Prijs €/stk
20047751	16 x 1/2"	4,39
20047752	16 x 3/4"	6,73
20047753	20 x 1/2"	5,93
20047754	25 x 3/4"	6,38
20047755	25 x 3/4"	9,59
20047756	25 x 1"	12,44
20047757	32 x 1"	18,32
20047758	40 x 1 1/4"	24,39
20047759	50 x 1 1/2"	33,97

**Overgangskoppeling push-fit/buitendraad, brons**

Alleen te gebruiken met TECElogo buis.

Materiaal: Brons  
 Keurmerk: KIWA K536; KOMO 5610  
 Belastingklasse: Klasse 2; 5  
 Type aansluiting 1: steek  
 Type aansluiting 2: buitendraad

Prijsgroep: S81



Art nr.	d x d2 (mm)	Prijs €/stk
20046672	16 x 1/2"	6,20
20047693	16 x 3/4"	7,82
20047694	20 x 1/2"	7,08
20047695	20 x 3/4"	8,55
20047696	25 x 3/4"	12,09
20047697	25 x 1"	13,63
20047698	32 x 1"	20,25
20047700	40 x 1 1/4"	33,57
20047701	50 x 1 1/2"	43,67
20047699	63 x 2"	67,32

**Muurplaat, messing**

Alleen te gebruiken met TECElogo buis.

Materiaal: Messing  
 Keurmerk: KOMO BRL 5610  
 Belastingklasse: Klasse 2; 5  
 Type aansluiting 1: steek  
 Type aansluiting 2: binnendraad

Prijsgroep: S81



Art nr.	d x d2 (mm)	l (mm)	Prijs €/stk
20047969	16 x 1/2"	40	8,56
20047970	20 x 1/2"	40	11,01

**Muurplaat, brons**

Materiaal: Brons  
 Keurmerk: KIWA K536; KOMO 5610  
 Belastingklasse: Klasse 2; 5  
 Type aansluiting 1: steek  
 Type aansluiting 2: binnendraad

Prijsgroep: S81



Art nr.	d x d2 (mm)	Prijs €/stk
20047971	16 x 1/2"	9,86
20047972	20 x 1/2"	14,90

**Muurplaat lang, messing**

Alleen te gebruiken met TECElogo buis.

Materiaal: Messing  
 Keurmerk: KOMO BRL 5610  
 Belastingklasse: Klasse 2; 5  
 Type aansluiting 1: steek  
 Type aansluiting 2: binnendraad

Prijsgroep: S81



Art nr.	d x d2 (mm)	l (mm)	Prijs €/stk
20048005	16 x 1/2"	69	13,47

**Dubbele muurplaat, messing**

Alleen te gebruiken met TECElogo buis.

Materiaal: Messing  
 Keurmerk: KOMO BRL 5610  
 Belastingklasse: Klasse 2; 5  
 Type aansluiting 1: steek  
 Type aansluiting 2: binnendraad  
 Type aansluiting 3: steek

Prijsgroep: S81



Art nr.	d x d2 (mm)	x d3 (mm)	Prijs €/stk
20047973	16 x 1/2"	x 16	16,54

**Gemini beugel, messing**

Alleen te gebruiken met TECElogo buis.

Materiaal: Messing  
 Keurmerk: KOMO BRL 5610  
 Belastingklasse: Klasse 2; 5  
 Type aansluiting 1: steek  
 Type aansluiting 2: binnendraad

Prijsgroep: S81



Art nr.	d x d2 (mm)	l (mm)	Prijs €/stk
20046678	16 x 1/2"	35	19,45

**Afsluitplug, PPSU**

Alleen te gebruiken met TECElogo buis.

Materiaal: PPSU  
 Keurmerk: KIWA K536; KOMO 5610  
 Belastingklasse: Klasse 2; 5  
 Type aansluiting 1: steek

Prijsgroep: S81



Art nr.	d (mm)	Prijs €/stk
20047789	16	3,97
20047790	20	5,04

**Afsluitplug met ontluchting, messing**

Alleen te gebruiken met TECElogo buis.

Materiaal: Messing  
 Keurmerk: KOMO BRL 5610  
 Belastingklasse: Klasse 2; 5  
 Type aansluiting 1: steek

Prijsgroep: S81



Art nr.	d (mm)	Prijs €/stk
20048003	16	15,51

**Overgangskoppeling push-fit/knel naar koperbuis, messing**

Alleen te gebruiken met TECElogo buis.

Materiaal: Messing  
 Keurmerk: KOMO BRL 5610  
 Belastingklasse: Klasse 2; 5  
 Type aansluiting 1: steek  
 Type aansluiting 2: knel

Prijsgroep: S81



Art nr.	d x d2 (mm)	Prijs €/stk
20048001	16 x CU 15	11,84
20048002	20 x CU 15	12,28

**Overgangskoppeling push-fit/Euro-conus, messing**

Alleen te gebruiken met TECElogo buis.

Materiaal: Messing  
 Keurmerk: KOMO BRL 5610  
 Belastingklasse: Klasse 2; 5  
 Type aansluiting 1: euro-conus  
 Type aansluiting 2: knel

Prijsgroep: S81



Art nr.	d x d2 (mm)	Prijs €/stk
20047992	16 x 3/4"	3,07
20047993	20 x 3/4"	2,93

**Overgangskoppeling push-fit/vlakdichtende wartel, messing**

Alleen te gebruiken met TECElogo buis.

Materiaal: Messing  
 Keurmerk: KOMO BRL 5610  
 Belastingklasse: Klasse 2; 5  
 Type aansluiting 1: steek  
 Type aansluiting 2: vlakdichtende wartel

Prijsgroep: S81



Art nr.	d x d2 (mm)	Prijs €/stk
20047979	16 x 1/2"	13,00
20047980	16 x 3/4"	14,49
20047981	20 x 3/4"	14,16
20047982	25 x 1"	20,19
20047983	32 x 1 1/4"	27,07

**Wanddoorvoer met drukring, messing**

Alleen voor gebruik met TECElogo buis. Met push-fit aansluiting.

Materiaal: Messing  
 Keurmerk: KOMO BRL 5610  
 Belastingklasse: Klasse 2; 5  
 Type aansluiting 1: steek  
 Type aansluiting 2: binnendraad

Prijsgroep: S81



Art nr.	d x d2 (mm)	Prijs €/stk
20048007	16 x 1/2"	17,18

**Overgangskoppeling TECElogo - TECEflex push-fit/pers, messing**

Alleen te gebruiken met TECElogo buis.

Materiaal: Messing  
 Keurmerk: KOMO BRL 5610  
 Belastingklasse: Klasse 2; 5  
 Type aansluiting 1: steek  
 Type aansluiting 2: pers

Prijsgroep: S81



Art nr.	d (mm)	Prijs €/stk
20047994	16	11,03
20047996	25	15,01

**Overgangskoppeling push-fit/knel, messing**

Alleen te gebruiken met TECElogo buis.

Materiaal: Messing  
 Keurmerk: KOMO BRL 5610  
 Belastingklasse: Klasse 2; 5  
 Type aansluiting 1: push fit  
 Type aansluiting 2: knel

Prijsgroep: S81



Art nr.	d x d2 (mm)	Prijs €/stk
20049079	16 x 15	9,71
20049080	20 x 22	13,98

Meergroepsverdelers kunnen eenvoudig gecombineerd worden.

### Verdeler 2 groepen, messing

Huis van messing 3/4" zonder kappen en stoppen, met 3/8" ontluftung en TECE steekfittingen. Alleen te gebruiken met TECElogo buis.

Materiaal: Messing  
Keurmerk: KOMO BRL 5610  
Belastingsklasse: Klasse 2; 5  
Type aansluiting 1: buitendraad  
Type aansluiting 2: steek  
Type aansluiting 3: steek

Prijsgroep: S81



Art nr.	d x d2 (mm)	x d3 (mm)	Prijs €/stk
20047975	3/4" x 16	x 16	23,85

### Verdeler 3 groepen, messing

Huis van messing 3/4" zonder kappen en stoppen, met 3/8" ontluftung en TECE steekfittingen. Alleen te gebruiken met TECElogo buis.

Materiaal: Messing  
Keurmerk: KOMO BRL 5610  
Belastingsklasse: Klasse 2; 5  
Type aansluiting 1: buitendraad  
Type aansluiting 2: steek  
Type aansluiting 3: steek  
Type aansluiting 4: steek

Prijsgroep: S81



Art nr.	d x d2 (mm)	x d3 (mm)	x d4 (mm)	Prijs €/stk
20047976	3/4" x 16	x 16	16	36,29

### Radiator montage L-stuk push-fit/Cu 15mm, vernikkeld

Alleen te gebruiken met TECElogo buis.

Materiaal: Vernikkeld messing  
Keurmerk: KOMO BRL 5610  
Belastingsklasse: Klasse 2; 5  
Type aansluiting 1: steek  
Type aansluiting 2: knel  
Hoek 1: 90°

Prijsgroep: S81



Art nr.	d x d2 (mm)	l (mm)	Prijs €/stk
20047997	16 x Cu 15	300	18,14
20047998	20 x Cu 15	300	23,81

### Radiator montage T-stuk push-fit/Cu 15mm, vernikkeld

Materiaal: Vernikkeld messing  
Keurmerk: KOMO BRL 5610  
Belastingsklasse: Klasse 2; 5  
Type aansluiting 1: steek  
Type aansluiting 2: knel  
Type aansluiting 3: steek  
Hoek 1: 90°

Prijsgroep: S81



Art nr.	d x d2 (mm)	l (mm)	Prijs €/stk
20047999	16 x Cu 15	300	28,24
20048000	20 x Cu 15	300	37,66

### Gesloten aansluitunit voor wandmontage, vernikkeld

Materiaal: Vernikkeld messing  
Belastingsklasse: Klasse 2; 5  
Type aansluiting 1: steek  
Type aansluiting 2: knel

Prijsgroep: S81



Art nr.	d x d2 (mm)	l (mm)	hoh (mm)	Prijs €/stk
20048012	16 x Cu 15	225	50	41,65

### Gesloten aansluitunit voor vloermontage, vernikkeld

Materiaal: Vernikkeld messing  
Belastingsklasse: Klasse 2; 5  
Type aansluiting 1: steek  
Type aansluiting 2: knel

Prijsgroep: S81



Art nr.	d x d2 (mm)	l (mm)	hoh (mm)	Prijs €/stk
20048011	16 x Cu 15	334	50	39,36

### Gesloten aansluitunit, geïsoleerd voor wandmontage, vernikkeld

Materiaal: Vernikkeld messing  
Belastingsklasse: Klasse 2; 5  
Type aansluiting 1: steek  
Type aansluiting 2: knel

Prijsgroep: S81



Art nr.	d (mm)	l (mm)	hoh (mm)	Prijs €/stk
20048010	16	210	50	21,65

**H-blok recht**

Belastingsklasse: Klasse 2; 5  
Type aansluiting 1: euro-conus

Prijsgroep: S81



Art nr.	d (mm)	hoh (mm)	Prijs €/stk
20048014	3/4"	50	18,90

**H-blok haaks**

Belastingsklasse: Klasse 2; 5  
Type aansluiting 1: euro-conus

Prijsgroep: S81



Art nr.	d (mm)	hoh (mm)	Prijs €/stk
20048015	3/4"	50	18,90

**Koppeling t.b.v. H-blok**

Belastingsklasse: Klasse 2; 5  
Type aansluiting 1: euro-conus  
Type aansluiting 2: knel

Prijsgroep: S81



Art nr.	d (mm)	Prijs €/stk
20048016	15	9,81

**Kruisfitting**

Alleen te gebruiken met TECElogo buis.

Materiaal: Vernikkeld messing  
Belastingsklasse: Klasse 2; 5  
Type aansluiting 1: steek  
Type aansluiting 2: steek  
Type aansluiting 3: steek

Prijsgroep: S81



Art nr.	d x d2 (mm)	x d3 (mm)	Prijs €/stk
20047965	16 x 16	x 16	35,88
20047966	20 x 16	x 16	37,96
20047967	20 x 16	x 20	39,00

**Isolatiebox voor kruisfitting**

Alleen te gebruiken met TECElogo buis.

Prijsgroep: S81



Art nr.	Type	Maatvoering (mm)	Prijs €/stk
20047968	Isolatiebox	16 -20	4,19

**Buisgriptang**

Prijsgroep: S00



Art nr.	Type	Maatvoering (mm)	Prijs €/stk
20048021	Buisgriptang	16 - 25	93,08

**Guillotineschaar**

Prijsgroep: S00



Art nr.	Type	Maatvoering (mm)	Prijs €/stk
20020715	Guillotine RS1420PRESS	14 - 20	98,65
20020716	Guillotine RS2640PRESS	26 - 40	109,76

**Reservemes**

Prijsgroep: S00



Art nr.	Type	Maatvoering (mm)	Prijs €/stk
20020717	Guillotine RSEM1420-PERS	14 - 20	22,18
20020718	Guillotine RSEM2640-PERS	26 - 40	38,56

**Snijtang voor buis 14-63mm**

Prijsgroep: S00



Art nr.	Type	Maatvoering (mm)	Prijs €/stk
20044231	Snijtang 14-63 mm	14 - 63	93,08
20048020	Reservesnijwiel	-	17,42

**Snijtang voor mantelbuis**

Prijsgroep: S00



Art nr.	Type	Maatvoering (mm)	Prijs €/stk
20044230	Snijtang mantelbuis	14 - 25	33,28

**Kalibratie afschuinggereedschap**

Prijsgroep: S00



Art nr.	Type	Maatvoering (mm)	Prijs €/stk
20047926	Afschuinggereedschap	16	31,30
20047927	Afschuinggereedschap	20	34,48
20047928	Afschuinggereedschap	25	38,22
20047929	Afschuinggereedschap	32	42,97
20047930	Afschuinggereedschap	40	60,98
20047931	Afschuinggereedschap	50	73,67
20047932	Afschuinggereedschap	63	88,10

**Handgreep kalibratie afschuinggereedschap**

Prijsgroep: S00



Art nr.	Type	Maatvoering (mm)	Prijs €/stk
20047933	Handgreep	16-63	29,18

**Snelkoppeling voor kalibratie afschuing gereedschap**

Voor toepassing in combinatie met accuschroef- en boormachines.

Prijsgroep: S00



Art nr.	Type	Maatvoering (mm)	Prijs €/stk
20047934	Snelkoppeling	16-25	29,12

**Gereedschapkoffer met gereedschap**

Met buissnijtang, demontage sleutel, kalibreer- en afschuin gereedschap.

Prijsgroep: S00



Art nr.	Type	Maatvoering (mm)	Prijs €/stk
20048017	Gereedschapkoffer	16 - 25	196,25
20048018	Gereedschapkoffer	32 - 40	234,00

8

**Demontage sleutel**

Prijsgroep: S00



Art nr.	Type	Maatvoering (mm)	Prijs €/stk
20047935	Demontagesleutel	16-20	3,90
20047937	Demontagesleutel	25	8,84
20047938	Demontagesleutel	32	8,84
20047939	Demontagesleutel	40	8,84
20047940	Demontagesleutel	50	8,84
20047941	Demontagesleutel	63	10,92

**Demontage steeksleutel**

Prijsgroep: S00



Art nr.	Type	Maatvoering (mm)	Prijs €/stk
20047943	Demontage steeksleutel	16	3,38
20047944	Demontage steeksleutel	20	3,90
20047945	Demontage steeksleutel	25	4,94
20047946	Demontage steeksleutel	32	9,36
20047947	Demontage steeksleutel	40	9,36
20047948	Demontage steeksleutel	50	10,92
20047949	Demontage steeksleutel	63	10,92

**O-ring voor TECElogo fitting**

Materiaal: Rubber

Prijsgroep: S00



Art nr.	d (mm)	Prijs €/stk
20047950	16	2,04
20047951	20	2,47
20047952	25	3,00
20047953	32	3,64
20047954	40	4,72
20047955	50	5,90
20047956	63	7,28

**Starterset Brons/PPSU**

Assortimentskoffer, gevuld met de meest voorkomende TECElogo fittingen in  $\varnothing$  16mm. De koffer bevat de volgende fittingen: Overgangsstuk binnen- en buitendraad, PPSU knie, PPSU T-stuk, muurplaat (alle draadfittingen zijn van brons). De koffer bevat de volgende gereedschappen: Buis snijtang, kalibreer- en afbraamgereedschap + handvat, demontage sleutel.

Prijsgroep: S00



Art nr.	Type	Maatvoering (mm)	Prijs €/stk
20048013	Starterset	16	581,02



# Hencofloor Vloerverwarming

## Complete vloerverwarmingsystemen



Het aanleggen van vloerverwarmingsystemen wordt wel heel gemakkelijk. DYKA levert u in samenwerking met de Henco vloerverwarmingspecialisten een compleet systeem. Zowel de buis, de benodigde hulpstukken als de regelunits of thermostaten: bij DYKA kunt u terecht voor een uitgebreid Hencofloor assortiment.!

Maar niet alleen voor de vloerverwarmingsproducten bent u bij DYKA aan het goede adres. U kunt ook vertrouwen op een goed advies gebaseerd op jarenlange ervaring, bij diverse projecten. Of het nu gaat om woningbouw of om verwarming van openbare ruimtes waar radiatoren een verstorende factor zijn; DYKA en

de Hencofloor vloerverwarmingspecialisten denken graag met u mee voor een passende oplossing.

De combinatie van kennis en service van DYKA, en de producten van Henco, bezorgen u en uw klant een warm gevoel!

### Sandwichbuis Floor

Materiaal: PE-Xc/AL/PE-Xc  
 Kleur: Wit  
 Belastingsklasse: 6 Bar / 60°C

Prijsgroep: S61



Art nr.	d x e (mm)	AL (mm)	Ø inw. (mm)	l (m)	verpakking	Prijs €/m
20038959	16 x 2,0	0,2	12,0	100	rol	2,91
20038960	16 x 2,0	0,2	12,0	200	rol	2,91
20038961	16 x 2,0	0,2	12,0	500	rol	2,82
20038962	20 x 2,0	0,2	16,0	200	rol	3,93
20038963	20 x 2,0	0,2	16,0	400	rol	4,13

9

### Sandwichbuis PE-RT

Materiaal: PE-RT  
 Kleur: Wit  
 Belastingsklasse: 6 Bar / 95°C

Prijsgroep: S61



Art nr.	d x e (mm)	Ø inw. (mm)	l (m)	verpakking	Prijs €/m
20038964	16 x 2,0	12,0	90	rol	1,79
20038965	16 x 2,0	12,0	120	rol	1,74
20038966	16 x 2,0	12,0	200	rol	1,74
20038967	16 x 2,0	12,0	600	rol	1,74
20053848	18 x 2,0	14,0	600	rol	2,13
20038968	20 x 2,0	16,0	200	rol	2,30
20045751	20 x 2,0	16,0	400	rol	2,37
20053849	20 x 2,0	16,0	600	rol	2,52

### Sandwichbuis PE-XC

Levertijd op aanvraag.

Materiaal: PE-Xc  
 Kleur: Crème  
 Belastingsklasse: 6 Bar / 95°C

Prijsgroep: S61



Art nr.	d x e (mm)	Ø inw. (mm)	l (m)	verpakking	Prijs €/m
20038969	16 x 2,0	12,0	90	rol	2,95
20038970	16 x 2,0	12,0	120	rol	2,23
20038971	16 x 2,0	12,0	200	rol	2,77
20038972	16 x 2,0	12,0	600	rol	2,77
20038973	20 x 2,0	16,0	200	rol	3,62
20038974	20 x 2,0	16,0	400	rol	3,62

Toebehoren buizen

Aansluitstuk verdeler push-fit/Euro-conus

Materiaal: PVDF  
Keurmerk: KIWA K536; KOMO K11614/07  
Kleur: Wit  
Belastingsklasse: Klasse 2; 5  
Type aansluiting 1: steek  
Type aansluiting 2: euroconus

Prijsgroep: S57



Art nr.	d (mm)	Prijs €/stk
20036506	16	7,81

Euro-conus schroefkoppeling knel

Materiaal: Vernikkeld messing  
Keurmerk: KIWA K536  
Belastingsklasse: Klasse 2; 5  
Type aansluiting 1: knel  
Type aansluiting 2: euroconus

Prijsgroep: S50



Art nr.	d x d2 (mm)	Prijs €/stk
20021028	16 x 3/4"	6,05
20021029	20 x 3/4"	7,37

Rechte koppeling 2 x push-fit

Materiaal: PVDF  
Keurmerk: KIWA K536; KOMO K11614/07  
Kleur: Wit  
Belastingsklasse: Klasse 2; 5  
Type aansluiting 1: steek  
Type aansluiting 2: steek

Prijsgroep: S57



Art nr.	d (mm)	Prijs €/stk
20036449	16	6,02

Rechte koppeling 2 x pers

Materiaal: PVDF  
Keurmerk: KIWA K536; KOMO K11614/07  
Kleur: Zwart  
Belastingsklasse: Klasse 2; 5  
Type aansluiting 1: pers  
Type aansluiting 2: pers

Prijsgroep: S50



Art nr.	d (mm)	Prijs €/stk
20020828	16	5,94

Haspel voor buis op rol

Prijsgroep: S93



Art nr.	Type	Prijs €/stk
20039193	Haspel	368,82

Pompgroep, A-label, met regeling voor constante temperatuur

Materiaal: Messing

Prijsgroep: S62



Art nr.	Type	Prijs €/stk
20047401	A-label pomp	1.207,89

Kogelkraan met thermometer (set)

Materiaal: Messing  
Type aansluiting 1: binnendraad  
Type aansluiting 2: binnendraad

Prijsgroep: S62



Art nr.	d x d2 (mm)	Prijs €/stk
20039001	1" x 1"	116,97

Kogelkraan 90° met thermometer (set)

Kogelkraan 90° met Dichting en thermometer, Vernikkeld Rood en Blauw

Materiaal: Vernikkeld messing  
Hoek 1: 90°

Prijsgroep: S62

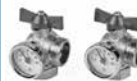

Art nr.	d x d2 (mm)	Prijs €/stk
20053872	1" x 1"	102,51

Kogelkraan 90° (set)

Kogelkraan 90° met Dichting, Vernikkeld Rood en Blauw

Materiaal: Vernikkeld messing

Prijsgroep: S62



Art nr.	d x d2 (mm)	Prijs €/stk
20053871	1" x 1"	79,38

Eindstuk met vul/aftapkraan (set)

Materiaal: Messing  
Type aansluiting 1: binnendraad

Prijsgroep: S62



Art nr.	d (mm)	Prijs €/stk
20039003	1"	75,94

Thermostatische temperatuurbegrenzer

Met Euro conus.

Prijsgroep: S62



Art nr.	Maatvoering (mm)	Prijs €/stk
20053845	3/4"xEK	162,26

**Automatische ontluchter**

Materiaal: Messing  
Type aansluiting 1: buitendraad

Prijsgroep: S62

Art nr.	d (mm)	Prijs €/stk
20039004	3/8"	22,73

**Blindstop voor groepafsluiting**

Materiaal: Messing  
Type aansluiting 1: binnendraad

Prijsgroep: S62

Art nr.	d (mm)	Prijs €/stk
20039005	3/4"	12,28

**Thermometer voor terugvoer**

Materiaal: Messing  
Type aansluiting 1: euro-conus  
Type aansluiting 2: euroconus

Prijsgroep: S62

Art nr.	d x d2 (mm)	Prijs €/stk
20039192 <sup>1</sup>	3/4" x 3/4"	35,84

Levertijd op aanvraag, bestelling kan niet retour.

**Verdeler met ECO-A pompgroep**

Materiaal: Epoxy gecoat staal  
Kleur: Grijs  
Type aansluiting 1: binnendraad  
Type aansluiting 2: euroconus

Prijsgroep: S62

Art nr.	Type	d x d2 (mm)	Prijs €/stk
20045710	1 groep	1/2" x 3/4"	1.065,68
20045711	2 groepen	1/2" x 3/4"	1.134,02
20045712	3 groepen	1/2" x 3/4"	1.056,38
20045713	4 groepen	1/2" x 3/4"	1.288,46
20045714	5 groepen	1/2" x 3/4"	1.163,21
20045715	6 groepen	1/2" x 3/4"	1.416,00
20045716	7 groepen	3/4" x 3/4"	1.309,61
20045717	8 groepen	3/4" x 3/4"	1.558,20
20045718	9 groepen	3/4" x 3/4"	1.415,32
20045719	10 groepen	3/4" x 3/4"	1.705,78
20045720	11 groepen	3/4" x 3/4"	1.548,27
20045721	12 groepen	3/4" x 3/4"	1.880,36
20045722	13 groepen	3/4" x 3/4"	1.754,37
20045723	14 groepen	3/4" x 3/4"	2.160,88
20045724	15 groepen	3/4" x 3/4"	2.245,42
20045725	16 groepen	3/4" x 3/4"	2.350,09

**Verdeler met pomp, stadsverwarming Nuon-Eneco**

Stalen verdeler voor woningbouw waarbij de energieleverancier Nuon of Eneco is. Deze verdeler is geschikt voor zowel hoofd- als bijverwarming bij diverse HR-ketels (volgens regelgeving GIW/ISSO 2007). Aanvoer en retour van de groepen liggen boven elkaar voor een goede en vlotte aansluiting. Uitgangen worden euroconus 3/4" aangesloten.

Materiaal: Staal  
Kleur: Grijs  
Type aansluiting 1: buitendraad  
Type aansluiting 2: euroconus

Prijsgroep: S62

Art nr.	Type	d x d2 (mm)	Prijs €/stk
20053567	3 groepen	1/2" x 3/4"	1.600,01
20053568	4 groepen	1/2" x 3/4"	1.669,55
20053569	5 groepen	1/2" x 3/4"	1.751,79
20053570	6 groepen	1/2" x 3/4"	1.830,17
20053571	7 groepen	3/4" x 3/4"	1.928,84
20053572	8 groepen	3/4" x 3/4"	1.998,39
20053573	9 groepen	3/4" x 3/4"	2.074,33
20053574	10 groepen	3/4" x 3/4"	2.150,19
20053575	11 groepen	3/4" x 3/4"	2.226,10
20053576	12 groepen	3/4" x 3/4"	2.301,97

Levertijd op aanvraag, bestelling kan niet retour.

**Verdeler met pomp, stadsverwarming Essent**

Stalen verdeler voor zowel woningbouw als utiliteitsbouw. Deze verdeler is geschikt voor zowel hoofd- als bijverwarming bij diverse HR-ketels (volgens regelgeving GIW/ISSO 2007). Aanvoer en retour van de groepen liggen boven elkaar voor een goede en vlotte aansluiting. Door de eenvoudige instelmogelijkheden van het inregelventiel, aan de rechter bovenzijde van de verdeler, kan deze uitstekend functioneren in lage temperatuur systemen. Uitgangen worden euroconus 3/4" aangesloten.

Materiaal: Staal  
 Kleur: Grijs  
 Type aansluiting 1: buitendraad  
 Type aansluiting 2: euroconus

Prijsgroep: S62

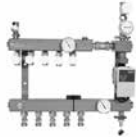

Art nr.	Type	d x d2 (mm)	Prijs €/stk
20053577	1 groep	1/2" x 3/4"	1.568,39
20053578	2 groepen	1/2" x 3/4"	1.631,62
20053579	3 groepen	1/2" x 3/4"	1.694,87
20053580	4 groepen	1/2" x 3/4"	1.783,39
20053581	5 groepen	1/2" x 3/4"	1.846,62
20053582	6 groepen	1/2" x 3/4"	1.922,50
20053583	7 groepen	3/4" x 3/4"	2.023,71
20053584	8 groepen	3/4" x 3/4"	2.099,60
20053585	9 groepen	3/4" x 3/4"	2.175,49
20053586	10 groepen	3/4" x 3/4"	2.251,36
20053587	11 groepen	3/4" x 3/4"	2.327,23
20053588	12 groepen	3/4" x 3/4"	2.403,18

Levertijd op aanvraag, bestelling kan niet retour.

**Composiet verbinder voor MDK verdeler**

Materiaal: Composiet

Prijsgroep: S62



Art nr.	Type	Prijs €/stk
20053847	Verbinder v MDK	17,88

**Composiet Verdeler vloerverwarming (3 liter) UFH-MDK**

Composiet verdeler, met regelbare debietmeters 0-3l/min, Inclusief ontluchter, thermometer en aflat- en vulkraan 1" messing wartelmoer verbinding. Spanningsvrije messing euroconus verbindingen en verstelbare beugels in composiet

Prijsgroep: S62



Art nr.	Type	d x d2 (mm)	l (m)	Prijs €/stk
20053851	2 groepen	1" x 3/4"	218	317,62
20053852	3 groepen	1" x 3/4"	268	374,25
20053853	4 groepen	1" x 3/4"	318	428,78
20053854	5 groepen	1" x 3/4"	368	489,32
20053855	6 groepen	1" x 3/4"	418	545,76
20053856	7 groepen	1" x 3/4"	468	602,17
20053857	8 groepen	1" x 3/4"	518	665,20
20053858	9 groepen	1" x 3/4"	568	720,26
20053859	10 groepen	1" x 3/4"	618	777,89
20053860	11 groepen	1" x 3/4"	705	864,98
20053861	12 groepen	1" x 3/4"	755	925,30

Levertijd op aanvraag, bestelling kan niet retour.

**Kogelkraan met vlakke dichting (set)**

Materiaal: Vernikkeld messing  
 Type aansluiting 1: buitendraad  
 Type aansluiting 2: binnendraad

Prijsgroep: S62



Art nr.	d x d2 (mm)	Prijs €/stk
20049618	3/4" x 1"	48,89
20049619	1" x 1"	62,56

**Composiet Verdeler vloerverwarming UFH-CD**

Deze Composiet verdeler voor zowel woningbouw als utiliteitsbouw. Hij is solide van opbouw en laat een vlotte montage toe, body heeft dubbele holle kamers waardoor hij goed isolerend is. Deze verdeler is uitgerust met debietmeters en een fijnregeling per groep en heeft mogelijkheid grotere debieten te sturen bij minimaal drukverlies. Uitgangen worden euroconus 3/4" aangesloten.

Materiaal: Composiet  
 Kleur: Zwart  
 Type aansluiting 1: binnendraad  
 Type aansluiting 2: euroconus

Prijsgroep: S62



Art nr.	Type	d x d2 (mm)	l (m)	Prijs €/stk
20045726 <sup>1</sup>	2 groepen	1" x 3/4"	522	612,02
20045727 <sup>1</sup>	3 groepen	1" x 3/4"	522	730,11
20045728 <sup>1</sup>	4 groepen	1" x 3/4"	522	848,27
20045729 <sup>1</sup>	5 groepen	1" x 3/4"	522	966,40
20045730 <sup>1</sup>	6 groepen	1" x 3/4"	522	1.084,50
20045731 <sup>1</sup>	7 groepen	1" x 3/4"	793	1.207,96
20045732 <sup>1</sup>	8 groepen	1" x 3/4"	793	1.326,04
20045733 <sup>1</sup>	9 groepen	1" x 3/4"	793	1.444,18
20045734 <sup>1</sup>	10 groepen	1" x 3/4"	793	1.562,28
20045735 <sup>1</sup>	11 groepen	1" x 3/4"	793	1.687,07
20045736 <sup>1</sup>	12 groepen	1" x 3/4"	1091	1.803,83
20045737 <sup>1</sup>	13 groepen	1" x 3/4"	1091	1.933,99
20045738 <sup>1</sup>	14 groepen	1" x 3/4"	1091	2.053,46
20045739 <sup>1</sup>	15 groepen	1" x 3/4"	1091	2.171,51

1) Levertijd op aanvraag, bestelling kan niet retour.

**RVS Verdeler vloerverwarming UFH-MDSS**

Voordelen: regelbare debietmeters, verstelbare beugels in composiet, inclusief ontlufter, aflat- en vulkraan en een sticker met getal aanduiding d.m.v. temperatuur, 1" wartelmoer verbinding, geïntegreerde motoriseerbare ventielen, compacte opbouw.

Materiaal: RVS  
 Kleur: Grijs  
 Type aansluiting 1: binnendraad  
 Type aansluiting 2: euroconus

Prijsgroep: S62



Art nr.	Type	d x d2 (mm)	l (m)	Prijs €/stk
20050881	2 groepen	1" x 3/4"	370	250,99
20050882	3 groepen	1" x 3/4"	370	295,31
20050883	4 groepen	1" x 3/4"	370	348,99
20050884	5 groepen	1" x 3/4"	420	406,06
20050885	6 groepen	1" x 3/4"	470	468,43
20050886	7 groepen	1" x 3/4"	520	516,75
20050887	8 groepen	1" x 3/4"	570	563,82
20050888	9 groepen	1" x 3/4"	620	620,07
20050889	10 groepen	1" x 3/4"	670	671,04
20050890	11 groepen	1" x 3/4"	770	718,06
20050891	12 groepen	1" x 3/4"	820	771,82
20050892	13 groepen	1" x 3/4"	870	825,42
20050893	14 groepen	1" x 3/4"	920	885,80
20050894	15 groepen	1" x 3/4"	970	946,20



**Noppenplaat met 11mm EPS isolatie**

Prijsgroep: S63

Art nr.	Type	Maatvoering (mm)	Prijs €/stk
20039111	Doos à 14,56 m <sup>2</sup>	1400x800x11	<b>364,85</b>

**Noppenplaat met 30mm EPS isolatie**

Prijsgroep: S63

Art nr.	Type	Maatvoering (mm)	Prijs €/stk
20039112	Doos à 6,72 m <sup>2</sup>	1400x800x30	<b>238,84</b>

**Isolatieplaat voor overgangstuk**

Prijsgroep: S63

Art nr.	Maatvoering (mm)	Prijs €/stk
20039113	1000x200x11	<b>14,89</b>
20039114	1000x200x30	<b>19,12</b>

**Overgangstuk voor noppenplaat**

Prijsgroep: S63

Art nr.	Maatvoering (mm)	Prijs €/stk
20039115	1450x210x5	<b>14,83</b>

**Diagonaalhouder voor noppenplaat**

Prijsgroep: S63

Art nr.	Type	Prijs €/stk
20039116	Doos à 40 stuks	<b>200,19</b>

**Tacker klapset**

Prijsgroep: S63

Art nr.	Type	Maatvoering (mm)	Prijs €/stk
20039117 <sup>1</sup>	Doos à 10m <sup>2</sup>	1000x2000x15	<b>281,05</b>
20039118	Doos à 10m <sup>2</sup>	1000x2000x20	<b>133,76</b>
20039119 <sup>1</sup>	Doos à 10m <sup>2</sup>	1000x2000x25	<b>143,46</b>
20039120	Doos à 10m <sup>2</sup>	1000x2000x30	<b>167,35</b>

1) Levertijd op aanvraag, bestelling kan niet retour.

**Tackernagel**

Lengte nagel 38mm. Minimaal 25mm onderliggende isolatie benodigd. Geschikt voor buisdiameter 16mm.

Prijsgroep: S63

Art nr.	Type	Maatvoering (mm)	Prijs €/stk
20039128	Doos à 300 stuks	38x35.4x6	<b>44,14</b>

**Tape transparant**

Prijsgroep: S00

Art nr.	Type	Prijs €/stk
20020682	Tape transparant	<b>1,90</b>

**Hand afroller voor tape**

Prijsgroep: S00

Art nr.	Type	Prijs €/stk
20045754	Handafroller voor tape	<b>34,59</b>

Verbindingsclip staalmat

Prijsgroep: S63

Art nr.	Type	Maatvoering (mm)	Prijs €/stk
20039130	Doos à 30 stuks	31x11.5x15	12,80

Stalen vlechtdraad, geplastificeerd

Prijsgroep: S63

Art nr.	Type	Maatvoering (mm)	Prijs €/stk
20045755	Doos à 250 stuks	163x18x1.5	49,65
20039131	Doos à 2500 stuks	163x18x1.5	293,72

Vlechthaak

Prijsgroep: S93

Art nr.	Type	Maatvoering (mm)	Prijs €/stk
20039132	HENCO Vlechthaak	315x35x35	57,26

Isolatieplaat voor droogstelsysteem

Vorgevormde EPS isolatieplaat, 25mm dik, voorzien van noppen. Levertijd op aanvraag, bestelling kan niet retour.

Prijsgroep: S63

Art nr.	Type	Maatvoering (mm)	Prijs €/stk
20039133 <sup>1</sup>	Doos à 10m <sup>2</sup>	1000x500x25	286,95

Stralingsverdeelplaat

Prijsgroep: S63

Art nr.	Type	Maatvoering (mm)	Prijs €/stk
20039134	Stralingsverdeelplaat	1000x1000x0,5	35,57

Levertijd op aanvraag, bestelling kan niet retour.

Aluminium stralingsprofiel

Levertijd op aanvraag, bestelling kan niet retour.

Prijsgroep: S63

Art nr.	Type	Maatvoering (mm)	Prijs €/stk
20039135 <sup>1</sup>	Doos à 50 stuks	997x120x0,4	572,21

Fixatiebeugel droogstelsysteem

Voor bevestiging buis bij diagonaal verlegging. Levertijd op aanvraag, bestelling kan niet retour.

Prijsgroep: S63

Art nr.	Type	Maatvoering (mm)	Prijs €/stk
20039136 <sup>1</sup>	Doos à 100 stuks	90x15x28	99,44

Montage systemen, algemeen

PE folie, aluminium reflectielaag

				Prijsgroep: S63
Art nr.	Type	Maatvoering (mm)	Prijs €/stk	
20039141 <sup>1</sup>	Rol à 50x1,0m	50x1000x3	355,36	



1) Levertijd op aanvraag, bestelling kan niet retour.

Dampfolienagel voor bevestiging PE folie

				Prijsgroep: S63
Art nr.	Type	Prijs €/stk		
20039142	Doos à 100 stuks	63,62		



Montageplug

Montageplug voor bevestiging isolatieplaat.

				Prijsgroep: S63
Art nr.	Type	Maatvoering (mm)	Prijs €/stk	
20039143	Doos à 100 stuks	80xø8	45,86	



Randisolatie met kleefstrip voor gietvloeren

Met PE flap, contactgeluid verbetering.

				Prijsgroep: S63
Art nr.	Type	Maatvoering (mm)	Prijs €/stk	
20050895	Rol á 25m	150x8	95,11	
20053846	Rol á 50m	150x8	200,44	



Voegdoorganghuls

				Prijsgroep: S63
Art nr.	Type	Maatvoering (mm)	Prijs €/stk	
20039147	Doos à 100 stuks	400x25x25	149,45	



Geleidingsbocht voor buis

				Prijsgroep: S50
Art nr.	Type	Maatvoering (mm)	Prijs €/stk	
20036305 <sup>1</sup>	Geleidebocht	180x25x25	4,34	
20036306 <sup>2</sup>	Geleidebocht	205x30x30	4,73	



1) Geleidingsbocht voor buis 12-18mm. 2) Geleidingsbocht voor buis 20mm.

Toevoegmiddel voor zandcement dekvloer

Minimale buisoverdekking 45mm.

				Prijsgroep: S63
Art nr.	Type	Prijs €/stk		
20039149	Jerrycan 10 liter	111,06		



Functie van de regeling is het aansturen van elektrothermische motoren gemonteerd op de groepen van een verdeler. Door middel van kamerthermostaten, met slimme start/stop technologie, en een regelunit ter plaatse van de verdeler worden de groepen aangestuurd. De regelunit heeft 6 of 10 zones en is voorzien van pompsturing, ketelsturing en omschakeling voor verwarmen en koelen. Per zone tot 5 motoren aansluitbaar en tot 18 motoren per regelunit. Aanvullende informatie vindt u in de technische documentatie HencoFloor op onze website [www.dyka.nl](http://www.dyka.nl).

Regelunit 6 zones (alleen verwarmen)

				Prijsgroep: S62
Art nr.	Type	Maatvoering (mm)	Prijs €/stk	
20048713	Regelunit 230V	326.5x56x94	178,57	



Levertijd op aanvraag, artikel kan niet retour.

Regelunit 6 zones incl. ketelsturing

				Prijsgroep: S62
Art nr.	Type	Prijs €/stk		
20049095	Regelunit 230V	204,01		



Regelunit 6 zones incl. pomp- en ketelsturing

				Prijsgroep: S62
Art nr.	Type	Maatvoering (mm)	Prijs €/stk	
20048716	Regelunit 230V	326.5x56x94	312,73	



Regelunit 10 zones incl. pomp- en ketelsturing

				Prijsgroep: S62
Art nr.	Type	Maatvoering (mm)	Prijs €/stk	
20048717	Regelunit 230V	326.5x56x94	334,15	



Thermostaat analog, bedraad

				Prijsgroep: S62
Art nr.	Type	Prijs €/stk		
20049098	Analoog 230V HC	88,33		
20048721	Analoog 230V	48,86		



Thermostaat digitaal, bedraad

				Prijsgroep: S62
Art nr.	Type	Prijs €/stk		
20048722	Digitaal 230V	129,50		



**Thermostaat digitaal met weekprogramma, bedraad**

Prijsgroep: S62



Art nr.	Type	Prijs €/stk
20048723	Digitaal 230V	209,46

Levertijd op aanvraag, artikel kan niet retour.

**Motor met vaste kabel (230V)**

Prijsgroep: S62



Art nr.	Type	Maatvoering (mm)	Prijs €/stk
20048735	Motor 230V	M30 x 1,5	52,69

**Motor met steekbare kabel (230V)**

Prijsgroep: S62



Art nr.	Type	Maatvoering (mm)	Prijs €/stk
20048737	Motor 230V	M30 x 1,5	63,77

Levertijd op aanvraag, artikel kan niet retour.

Functie van de regeling is het aansturen van elektrothermische motoren gemonteerd op de groepen van een verdeler. Door middel van kamerthermostaten, met slimme start/stop technologie, en een regelunit ter plaatse van de verdeler worden de groepen aangestuurd. De regelunit, standaard met transformator, heeft 6 of 10 zones en is voorzien van pompsturing, ketelsturing en omschakeling voor verwarmen en koelen. Per zone tot 5 motoren aansluitbaar en tot 18 motoren per regelunit. Aanvullende informatie vindt u in de technische documentatie HencoFloor op onze website [www.dyka.nl](http://www.dyka.nl).

**Regelunit 6 zones incl. ketelsturing**

Prijsgroep: S62



Art nr.	Type	Prijs €/stk
20049096	Regelunit 24V	287,15

**Regelunit 6 zones incl. pomp- en ketelsturing**

Prijsgroep: S62



Art nr.	Type	Maatvoering (mm)	Prijs €/stk
20048714	Regelunit 24V	326.5x94x56	397,26

**Regelunit 10 zones incl. pomp- en ketelsturing**

Prijsgroep: S62



Art nr.	Type	Maatvoering (mm)	Prijs €/stk
20048715	Regelunit 24V	326.5x56x94	418,11

**Thermostaat analoog, bedraad**

Prijsgroep: S62



Art nr.	Type	Prijs €/stk	
20049099	Analoog 24V HC	88,68	
20048718	Analoog 24V	86x23x86	48,86

**Thermostaat digitaal, bedraad**

Prijsgroep: S62



Art nr.	Type	Maatvoering (mm)	Prijs €/stk
20048719	Digitaal 24V	86x23x86	129,50

**Thermostaat digitaal met weekprogramma, bedraad**

Prijsgroep: S62



Art nr.	Type	Prijs €/stk
20048720	Digitaal 24V	209,46

Levertijd op aanvraag, artikel kan niet retour.

**Motor met vaste kabel (24V)**

				Prijsgroep: S62
Art nr.	Type	Maatvoering (mm)	Prijs €/stk	
20048734	Motor 24V	M30 x 1,5	52,74	



**Motor met steekbare kabel (24V)**

				Prijsgroep: S62
Art nr.	Type	Maatvoering (mm)	Prijs €/stk	
20048736	Motor 24V	M30 x 1,5	63,78	



Levertijd op aanvraag, artikel kan niet retour.

**Regelunit 6 zones (alleen verwarmen)**

				Prijsgroep: S62
Art nr.	Type	Prijs €/stk		
20048712	Regelunit 24V	263,04		



Levertijd op aanvraag, artikel kan niet retour.

Functie van de regeling is het aansturen van elektrothermische motoren gemonteerd op de groepen van een verdeler. Door middel van kamerthermostaten, met slimme start/stop technologie, en een regelunit ter plaatse van de verdeler worden de groepen aangestuurd. De regelunit heeft 1, 8 of 12 zones en zijn voorzien van pompsturing, ketelsturing en omschakeling voor verwarmen en koelen. Controleerbaar vanaf pc of smartphone. Per regelunit tot 18 motoren aansluitbaar en tot 7 regelunits kunnen onderling draadloos communiceren of via busverbinding. Aanvullende informatie vindt u in de technische documentatie HencoFloor op onze website [www.dyka.nl](http://www.dyka.nl).

**Regelunit 1 zone incl. pomp- en ketelsturing**

				Prijsgroep: S62
Art nr.	Type	Prijs €/stk		
20048725	Regelunit RF	438,87		



Levertijd op aanvraag, artikel kan niet retour.

**Regelunit 8 zones incl. pomp- en ketelsturing**

				Prijsgroep: S62
Art nr.	Type	Prijs €/stk		
20049097	Regelunit RF, zonder LAN	626,19		
20048726	Regelunit RF	974,37		



Levertijd op aanvraag, artikel kan niet retour.

**Regelunit 12 zones incl. pomp- en ketelsturing**

				Prijsgroep: S62
Art nr.	Type	Prijs €/stk		
20048727	Regelunit RF	1.103,25		



Levertijd op aanvraag, artikel kan niet retour.

**Thermostaat analog, draadloos**

				Prijsgroep: S62
Art nr.	Type	Prijs €/stk		
20048728	Analoog RF	163,82		



Levertijd op aanvraag, artikel kan niet retour.

**Thermostaat digitaal met weekprogramma, draadloos**

				Prijsgroep: S62
Art nr.	Type	Prijs €/stk		
20048729	Digitaal RF	226,83		



Levertijd op aanvraag, artikel kan niet retour.

**Thermostaat met blindplaat, draadloos**

				Prijsgroep: S62
Art nr.	Type	Prijs €/stk		
20048730	Ruimte sensor	174,50		



Levertijd op aanvraag, artikel kan niet retour.

### Zoneventiel

Prijsgroep: S62



Art nr.	Type	Maatvoering (mm)	Prijs €/stk
20039190	Zoneventiel	2 x 3/4"	66,26
20039191	Zoneventiel	2 x 1"	87,12

### Kabel met stekker

Prijsgroep: S62



Art nr.	Type	Maatvoering (mm)	Prijs €/stk
20048738 <sup>1</sup>	Kabel met stekker	2000	16,52
20048739	Kabel met stekker	5000	26,06
20048740 <sup>1</sup>	Kabel met stekker	15000	58,00

1) Levertijd op aanvraag, artikel kan niet retour.

### DIN rail

Prijsgroep: S62



Art nr.	Type	Maatvoering (mm)	Prijs €/stk
20048724	Montage rail	350	11,52

### Repeater

Prijsgroep: S62



Art nr.	Type	Prijs €/stk
20048731	Repeater	461,70

Levertijd op aanvraag, artikel kan niet retour.

### Externe antenne

Prijsgroep: S62



Art nr.	Type	Prijs €/stk
20048732	Externe antenne	449,56

Levertijd op aanvraag, artikel kan niet retour.

### Externe sensor

Prijsgroep: S62



Art nr.	Type	Prijs €/stk
20048733	Externe sensor	55,39

Levertijd op aanvraag, artikel kan niet retour.





# Vacurain Flex Hemelwaterafvoer

Voor een snelle en efficiënte afvoer van regenwater



Regenwater dat op grotere dakoppervlakken valt is dankzij DYKA's UV-systeem Vacurain, snel af te voeren door kleinere leidingdiameters.

Door invulling van deze kleinere buisdiameters en de valhoogte, ontstaat door de zwaartekracht een vacuumsysteem. Het regenwater wordt als het ware van het dak gezogen.

## Vacurain Flex UV-systeem

Vacurain Flex is een verdere perfectionering in PVC van het UV-systeem. UV staat voor het Finse "Umpi Virtaus", dat "gesloten stroming" betekent.

Vacurain Flex biedt belangrijke voordelen in vergelijking met alternatieve systemen: een lage uitzettingscoëfficiënt, een goedkope verbindings- en bevestigingstechniek en een lage materiaalsprijs. Verder is Vacurain Flex gemakkelijk te monteren en heeft het brandwerende eigenschappen, is het slagvast en vanzelfsprekend vrij van elke vorm van corrosie.

Vacurain is een door DYKA ontwikkeld HWA systeem, werkend volgens het z.g. "UV" principe. Dit betekent dat er, als gevolg van onderdruk door volledig met water gevulde standleidingen, hoge stroomsnelheden worden ontwikkeld. Hierdoor kunnen relatief kleine leidingen worden toegepast, waarbij een groot aantal dakaansluitingen op één standleiding geplaatst kunnen worden. Dit resulteert in een aanzienlijke besparing op materiaal en aanlegtijd. Het Vacurain systeem werkt alleen indien de leidingdiameters door berekening zijn bepaald. Voor adviezen verwijzen wij u naar onze afdeling Engineering & Consultancy.

Vacurain PVC Slagvaste Buis					
Materiaal: PVC-slagvast					
Keurmerk: KOMO BRL 5215					
Kleur: Donkergroen					
RAL 6007					
Type aansluiting 1: spie					
					Prijsgroep: S30
Art nr.	d x e (mm)	Ø inw. (mm)	l (m)	Prijs €/m	
20020421	40 x 2,0	36,0	5	4,59	
20020422	50 x 2,0	46,0	5	6,10	
20020423	63 x 2,0	59,0	5	7,63	
20020424	75 x 2,0	71,0	5	9,15	
20020425	90 x 2,2	85,6	5	11,64	
20020426	110 x 2,7	104,6	5	14,31	
20020427	125 x 3,2	118,6	5	16,69	
20020428	160 x 4,0	152,0	5	25,98	
20020429	200 x 4,9	190,2	5	40,56	
20048291	250 x 6,2	237,6	5	61,47	

Kijk voor  
ontlastputten  
in hoofdstuk 29.

Lijmen vindt u in  
hoofdstuk 23:  
Lijmen en kitten

DYKA PVC hulpstukken voor lijmverbinding slagvast gemodificeerde uitvoering.

### Steekmof 2 x mof

Materiaal: PVC Slagvast  
Keurmerk: KOMO BRL 5215  
Kleur: Donkergroen  
RAL 6007  
Type aansluiting 1: Lijmmof  
Type aansluiting 2: Lijmmof

Prijsgroep: S31

Art nr.	d (mm)	Prijs €/stk
20020502	40	1,09
20020503	50	1,44
20020504	63	2,65
20020505	75	3,97
20020506	90	3,97
20020507	110	4,11
20020508	125	5,22
20020509	160	9,05
20020510	200	21,81
20048326	250	46,88

### Expansiestuk

Voor aansluiting standleiding boven de vloer of conform verwerkingsvoorschriften. Vacurain expansiestukken dienen bij montage aan de rubberringzijde voorzien te worden van een ruime hoeveelheid glijmiddel.

Materiaal: PVC Slagvast  
Keurmerk: KOMO BRL 5215  
Kleur: Donkergroen  
RAL 6007  
Type aansluiting 1: manchetmof  
Type aansluiting 2: Lijmmof

Prijsgroep: S31

Art nr.	Maatvoering (mm)	d (mm)	Prijs €/stk
20020545	105	50	22,72
20020546	105	63	26,60
20020547	105	75	29,75
20020548	105	90	31,70
20020549	105	110	33,39
20020550	105	125	36,18
20020551	105	160	57,18
20020552	108	200	99,25
20048328	108	250	187,49

### Bocht mof/spie 45°

Materiaal: PVC Slagvast  
Keurmerk: KOMO BRL 5215  
Kleur: Donkergroen  
RAL 6007  
Type aansluiting 1: Lijmmof  
Type aansluiting 2: spie  
Hoek 1: 45°

Prijsgroep: S31

Art nr.	d (mm)	Prijs €/stk
20020440	40	1,44
20020441	50	2,46
20020442	63	3,39
20020443	75	4,94
20020444	90	6,53
20020445	110	7,69
20020446	125	11,47
20020447	160	23,27

**Bocht 2 x mof 45°**

Materiaal: PVC Slagvast  
 Keurmerk: KOMO BRL 5215  
 Kleur: Donkergroen  
 RAL 6007  
 Type aansluiting 1: lijmmof  
 Type aansluiting 2: lijmmof  
 Hoek 1: 45°

Prijsgroep: S31

	Art nr.	d (mm)	Prijs €/stk
	20020448	40	1,44
	20020449	50	2,46
	20020450	63	3,39
	20020451	75	4,94
	20020452	90	6,53
	20020453	110	7,69
	20020454	125	11,47
	20020455	160	23,27
	20020456	200	35,80
	20048323	250	70,33

**Bocht 2 x mof 90°**

Materiaal: PVC Slagvast  
 Keurmerk: KOMO BRL 5215  
 Kleur: Donkergroen  
 RAL 6007  
 Type aansluiting 1: lijmmof  
 Type aansluiting 2: lijmmof  
 Hoek 1: 90°

Prijsgroep: S31

	Art nr.	d (mm)	Prijs €/stk
	20020457	40	1,69
	20020458	50	2,65
	20020459	63	3,60
	20020460	75	5,22
	20045633	90	7,62
	20020462	110	8,47
	20020463	125	13,39
	20020464	160	27,03
	20020465	200	45,68
	20048324	250	140,62

**T-stuk 3 x mof 45°**

Materiaal: PVC Slagvast  
 Keurmerk: KOMO BRL 5215  
 Kleur: Donkergroen  
 RAL 6007  
 Type aansluiting 1: lijmmof  
 Type aansluiting 2: lijmmof  
 Type aansluiting 3: lijmmof  
 Hoek 1: 45°

Prijsgroep: S31

	Art nr.	d (mm)	Prijs €/stk
	20020466	40	3,23
	20020467	50	5,22
	20020468	63	7,03
	20020469	75	8,47
	20020470	90	11,17
	20020471	110	12,61
	20020472	125	16,82
	20046441	160	39,51
	20020474	200	51,61
	20048325	250	117,19

**Verloop ring excentrisch spie/mof**

Materiaal: PVC Slagvast  
 Keurmerk: KOMO BRL 5215  
 Kleur: Donkergroen  
 RAL 6007  
 Type aansluiting 1: spie  
 Type aansluiting 2: lijmmof

Prijsgroep: S31

	Art nr.	d x d2 (mm)	Prijs €/stk
	20020475	63 x 40	2,28
	20020476	63 x 50	2,28
	20020477	75 x 50	3,23
	20020478	75 x 63	3,23
	20020479	90 x 40	3,97
	20020480	90 x 50	3,97
	20020481	90 x 63	3,97
	20020482	90 x 75	3,97
	20020483	110 x 40	4,41
	20020484	110 x 50	4,41
	20020485	110 x 63	4,41
	20020486	110 x 75	4,41
	20020487	110 x 90	4,41
	20020488	125 x 40	4,52
	20020489	125 x 50	4,52
	20020490	125 x 63	4,52
	20020491	125 x 75	4,52
	20020492	125 x 90	4,52
	20020493	125 x 110	4,52
	20020494	160 x 40	13,22
	20020495	160 x 50	13,22
	20020496	160 x 63	13,22
	20020497	160 x 75	13,22
	20020498	160 x 90	13,22
	20020499	160 x 110	13,22
	20020500	160 x 125	13,22
	20050865	200 x 75	20,47
	20020501 <sup>1</sup>	200 x 160	27,84
	20048327 <sup>1</sup>	250 x 200	54,69

1) Vorm wijkt af van afbeelding.

**Verloop ring centrisch spie/mof**

Materiaal: PVC Slagvast  
 Keurmerk: KOMO BRL 5215  
 Kleur: Donkergroen  
 RAL 6007  
 Type aansluiting 1: spie  
 Type aansluiting 2: lijmmof

Prijsgroep: S31

	Art nr.	d x d2 (mm)	Prijs €/stk
	20020512	50 x 40	1,69

**Vacurain trechter t.b.v. bitumen**

De trechter voor toepassing met bitumen dakbedekking wordt geleverd inclusief variabel isolatiepakket en afdekplaat. Isolatiepakket gemaakt uit hoogwaardig vlamdovend polystyreen.

Materiaal: Aluminium  
Keurmerk: KOMO BRL 5215  
Type aansluiting 1: klikmof

Prijsgroep: S36



Art nr.	d (mm)	Prijs €/stk
20020533	50	164,09
20020535	75	201,19

**Montageset kunststoffolietrechter**

Als vervanging van eventueel zoekgeraakte items van de kunststoffolietrechter. Bevat 1 alu ring, 2 rubberafdichtingen, 8 moertjes en 8 sluitringen.

Prijsgroep: S36



Art nr.	Type	Prijs €/stk
20020539	Montage set	39,20

10

**Vacurain trechter knel t.b.v. kunststoffolie**

De trechter voor toepassing met kunststof dakbedekking wordt geleverd inclusief variabel isolatiepakket en afdekplaat. Isolatiepakket gemaakt uit hoogwaardig vlamdovend polystyreen.

Materiaal: Aluminium  
Keurmerk: KOMO BRL 5215  
Type aansluiting 1: klikmof

Prijsgroep: S36



Art nr.	d (mm)	Prijs €/stk
20020532	50	178,86
20020534	75	211,74

**Bladkorf**

Prijsgroep: S36



Art nr.	Type	Prijs €/stk
20020536	Bladkorf	19,85

**Schotel**

Prijsgroep: S36



Art nr.	Type	Prijs €/stk
20020537	Schotel	19,85

**Vacurain trechter t.b.v. PVC dakfolie**

De trechter met PVC coating voor toepassing met PVC dakbedekking wordt geleverd inclusief variabel isolatiepakket en afdekplaat. Isolatiepakket gemaakt uit hoogwaardig vlamdovend polystyreen. Kan alleen worden gebruikt bij PVC dakfolie. Montage met hete lucht, niet met open vlam.

Materiaal: Aluminium  
Keurmerk: KOMO BRL 5215  
Type aansluiting 1: klikmof

Prijsgroep: S36



Art nr.	d (mm)	Prijs €/stk
20033009	50	188,49
20033010	75	228,54

**Noodoverlaatkorf**

Prijsgroep: S36



Art nr.	Type	Maatvoering (mm)	Prijs €/stk
20020540	Noodoverlaat	ø 484	115,01

**Vacurain geperforeerde schacht met flens t.b.v. groendaken**

Ten behoeve van groendaken en grinddaken.

Materiaal: PP  
Kleur: Zwart

Prijsgroep: S36



Art nr.	Type	Maatvoering (mm)	d (mm)	Prijs €/stk
20039380	flens	600 x 600 x 235	460	111,08

**Vacurain flenstrechter**

Flenstrechter voor gebruik in metalen goot of metalen dak.

Materiaal: RVS  
Keurmerk: KOMO BRL 5215  
Type aansluiting 1: klikmof

Prijsgroep: S36



Art nr.	d (mm)	Prijs €/stk
20020530	50	270,52

**Vacurain geperforeerde schacht t.b.v. groendaken**

Ten behoeve van ophogen schacht met flens (20039380).

Materiaal: PP  
Kleur: Zwart

Prijsgroep: S36



Art nr.	d (mm)	h (mm)	Prijs €/stk
20039379	460	235	91,09

**Vacurain flenstrechter 90°**

Flenstrechter voor gebruik in metalen goot of metalen dak.

Materiaal: RVS  
Type aansluiting 1: klikmof  
Hoek 1: 90°

Prijsgroep: S36



Art nr.	d (mm)	Prijs €/stk
20020531	50	401,82

**Vacurain geperforeerd deksel t.b.v. schacht voor groendaken**

Ten behoeve van groendaken.

Materiaal: PP  
Kleur: Zwart

Prijsgroep: S36

Art nr.	Type	d (mm)	Prijs €/stk
20039381	Geperforeerd	460	130,55

**Vacurain slang t.b.v. trechter aansluiting**

Flexibele aansluiting, voorzien van twee snelkoppelingen.

Materiaal: PE  
Keurmerk: KOMO BRL 5215  
Kleur: donker groen met zwart  
RAL 6007  
Type aansluiting 1: klikmof  
Type aansluiting 2: klikmof

Prijsgroep: S36

Art nr.	d x d2 (mm)	l (mm)	Prijs €/stk
20020541	50 x 40	1000	129,96
20020542	50 x 50	1000	129,96
20020543	50 x 63	1000	136,00
20020544	75 x 75	1000	150,67

**Klikmof**

De losse klikmof wordt toegepast op de trechter, indien de horizontale leidingstreng dicht tegen de dakconstructie wordt bevestigd.

Materiaal: ABS  
Keurmerk: KOMO BRL 5215  
Kleur: Donkergroen  
RAL 6007  
Type aansluiting 1: lijmmof  
Type aansluiting 2: klikmof

Prijsgroep: S31

Art nr.	d (mm)	Prijs €/stk
20020561	50	31,52
20020562	75	44,47

**Borgbus**

De borgbus wordt gebruikt om de Vacurain klikmof te borgen.

Materiaal: PVC Slagvast  
Kleur: Donkergroen  
RAL 6007

Prijsgroep: S31

Art nr.	Type	Maatvoering (mm)	Prijs €/stk
20020557	Borgbus	50	2,93
20020558	Borgbus	75	10,77

**Spiebus**

Voor verbinding van trechter-aansluitslang op de Vacurain leiding.

Materiaal: PVC Slagvast  
Keurmerk: KOMO BRL 5215  
Kleur: Donkergroen  
RAL 6007  
Type aansluiting 1: spie  
Type aansluiting 2: klikmof

Prijsgroep: S31

Art nr.	d (mm)	Prijs €/stk
20020553	40	5,00
20020554	50	5,39
20020555	63	6,53
20020556	75	8,04

**Noodoverlaat 90°**

Aluminium noodoverlaat voor montage in de dakopstand. Uitloop lengte 400mm. Geschikt voor verwerking in bitumineuze dakbedekking. Afvoercapaciteit van de noodoverlaat is afhankelijk van de waterhoogte op het dak. Op aanvraag zijn ook noodoverlaten met een breedte van 100, 600, 700, 800, 900 en 1000mm en onder een hoek van 45° leverbaar.

Materiaal: Aluminium  
Belastingsklasse: Hemelwaterafvoer  
Hoek 1: 90°

Prijsgroep: S36

Art nr.	Type	Maatvoering (mm)	Prijs €/stk
20020564	Overstort	200 x 100	96,55
20020566	Overstort	300 x 100	116,48
20020568	Overstort	400 x 100	138,51
20020570	Overstort	500 x 100	155,71

## Bevestigingsmaterialen

### Vacurain J-beugel

Materiaal: Elektrolytisch verzinkt staal  
Bevestigingsmethode: M8

Prijsgroep: S36



Art nr.	d (mm)	Draad	Prijs €/stk
20020513	40	M8	4,47
20020514	50	M8	4,58
20020515	63	M8	5,14
20020516	75	M8	5,55
20020517	90	M8	6,11
20020518	110	M8	7,23
20020519	125	M8	7,36
20020520	160	M8	12,90
20020521	200	M8	24,89
20048183	250	M10	58,72

### Universele rioleringsbeugel M8

Materiaal: Thermisch verzinkt staal  
Bevestigingsmethode: M8

Prijsgroep: S19

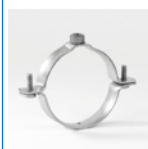

Art nr.	d (mm)	Draad	Prijs €/stk
20034127	40	M8	2,00
20034128	50	M8	2,14
20034129	63	M8	2,42
20034130	75	M8	3,68
20034131	90	M8	4,08
20034132	110	M8	4,82
20034133	125	M8	6,29
20034134	160	M8	6,94
20034135	200	M8	8,13
20034136	250	M8	12,64

### Vastpunt beugel

Bevestiging i.c.m. RapidRail bevestigingsmaterialen, zie hoofdstuk Bevestigingsmaterialen.

Materiaal: Elektrolytisch verzinkt staal

Prijsgroep: S19



Art nr.	d (mm)	Prijs €/stk
20020522	50	5,47
20020523	63	7,22
20020524	75	8,51
20020525	90	9,57
20020526	110	8,84
20020527	125	10,64
20020528	160	15,55
20020529	200	17,67
20048184	250	36,10

Beugels en andere bevestigingsmaterialen vindt u in hoofdstuk 24: Bevestigingsmaterialen



**Dykasol akoestische leidingisolatie**

Door de toegepaste materialen is het materiaal geschikt om zowel thermisch als akoestisch te isoleren.

Materiaal: PVC  
Kleur: Antraciet

Prijsgroep: S54



Art nr.	d (mm)	l (m)	Prijs €/stk
20023318	40	1	28,15
20023319	50	1	28,95
20049675	56	1	32,98
20023320	63	1	33,38
20023321	75	1	37,94
20023322	90	1	46,18
20023323	110	1	54,31
20023324	125	1	59,44
20023325	160	1	64,29
20023326	200	1	74,22
20049676	250	1	109,39

**Dykasol thermische isolatieplaat**

Door toepassing van alleen schuimmateriaal is dit product alleen geschikt voor thermische isolatie. Zonder folie.

Materiaal: PVC  
Kleur: Antraciet

Prijsgroep: S54



Art nr.	Maatvoering (mm)	Prijs €/stk
20023341	2 m <sup>2</sup>	25,12

**Dykasol rol tape thermisch**

Prijsgroep: S54



Art nr.	Type	Maatvoering (mm)	l (m)	Prijs €/stk
20023330	Thermisch	50	10	5,58

**Dykasol akoestische isolatieplaat**

Door de toegepaste materialen is het materiaal geschikt om zowel thermisch als akoestisch te isoleren.

Materiaal: PVC  
Kleur: Antraciet

Prijsgroep: S54



Art nr.	Maatvoering (mm)	Prijs €/stk
20023328	2 m <sup>2</sup>	203,68

**Dykasol sluitstrip los**

Prijsgroep: S54



Art nr.	Type	Prijs €/stk
20023327	Akoestisch	1,72
20023340	Thermisch	1,38

**Dykasol rol tape akoestisch**

Prijsgroep: S54



Art nr.	Maatvoering (mm)	l (m)	Prijs €/stk
20023329	50	3	19,97

**Dykasol thermische leidingisolatie**

Door toepassing van alleen schuim materiaal is dit product alleen geschikt voor thermische isolatie.

Materiaal: PVC  
Kleur: Olifant grijs

Prijsgroep: S54



Art nr.	d (mm)	l (m)	Prijs €/stk
20023331	40	1	6,11
20023332	50	1	7,98
20049677	56	1	10,16
20023333	63	1	10,19
20023334	75	1	14,47
20023335	90	1	16,12
20023336	110	1	19,23
20023337	125	1	20,28
20023338	160	1	26,11
20023339	200	1	32,50
20049678	250	1	53,08

# Vacurain Fix Hemelwaterafvoer

Bij DYKA heeft u keuze uit UV-systemen



Vacurain Fix is vooral geschikt voor grotere hallen en utiliteitsgebouwen. Het is flexibel en exact op maat te installeren. Het halogeenvrije PE is leverbaar tot en met diameter 315 mm waardoor de afvoeren van grotere dakoppervlakken aan elkaar te koppelen zijn. Dit geeft u meer ruimte en ontwerp vrijheid.

Het Vacurain Fix UV-systeem bestaat uit PE-buizen en hulpstukken, die een diameter kunnen hebben van 40 tot en met 315 mm. De PE-buizen hebben een vaste expansie, die met speciale beugels op gefixeerde punten wordt opgevangen.

PE heeft verschillende sterke eigenschappen. Het is bij normale temperaturen onbreekbaar en het heeft bij extreem lage temperaturen een grote weerstand tegen stoten.

PE is taai en buigzaam. Het materiaal is bovendien bestand tegen hoge temperaturen onder bijvoorbeeld het dak en is chemisch- en vorstbestendig.

#### Voordelen Vacurain Fix UV-systeem

- Gemaakt van PE
- Eenvoudige verbindingsmethodes
- Handig railsysteem met speciale beugels

## Vacurain Fix buizen

Vacurain is een door DYKA ontwikkeld HWA systeem, werkend volgens het z.g. "UV" principe. Dit betekent dat er, als gevolg van onderdruk door volledig met water gevulde standleidingen, hoge stroomsnelheden worden ontwikkeld. Hierdoor kunnen relatief kleine leidingen worden toegepast, waarbij een groot aantal dakaansluitingen op één standleiding geplaatst kunnen worden. Dit resulteert in een aanzienlijke besparing op materiaal en aanlegtijd. Het Vacurain systeem werkt alleen indien de leidingdiameters door berekening zijn bepaald. Voor adviezen verwijzen wij u naar onze afdeling Engineering & Consultancy.

## PE 80 buis S12 1/2, getemperd

Materiaal: PE 80 getemperd  
Keurmerk: KOMO BRL 2005  
Kleur: Zwart  
RAL 9011  
Type aansluiting 1: spie  
Type aansluiting 2: spie

Prijsgroep: S28

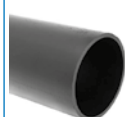

Art nr.	d x e (mm)	Ø inw. (mm)	l (m)	Prijs €/m
20021805	40 x 3,0	34,0	5	4,83
20021808	50 x 3,0	44,0	5	6,19
20021810	56 x 3,0	50,0	5	6,74
20021811	63 x 3,0	57,0	5	7,88
20021813	75 x 3,0	69,0	5	9,37
20021817	90 x 3,5	83,0	5	13,18
20021820	110 x 4,2	101,6	5	19,39
20021823	125 x 4,8	115,4	5	24,81
20021826	160 x 6,2	147,6	5	40,65
20021828	200 x 7,7	184,6	5	63,32
20048855 <sup>1</sup>	250 x 9,6	230,8	5	98,23
20048856 <sup>1</sup>	315 x 12,1	290,8	5	155,17

1) Geen KOMO keur en niet getemperd.

## Elektrolasmof

Materiaal: PE  
Keurmerk: KOMO BRL 2006  
Kleur: Zwart  
Type aansluiting 1: elektrolasmof  
Type aansluiting 2: elektrolasmof

Prijsgroep: S29



Art nr.	d (mm)	Prijs €/stk
20022672	40	6,78
20022673	50	5,83
20022674	56	6,78
20022675	63	7,25
20022676	75	8,40
20022677	90	10,83
20022678	110	11,03
20022679	125	13,64
20022680	160	22,96
20022681 <sup>1</sup>	200	190,82
20022682 <sup>1</sup>	250	274,22
20022683 <sup>1</sup>	315	339,84

1) Geen KOMO keur.

## Snap-expansiemof

Materiaal: PE  
Keurmerk: KOMO BRL 2006  
Kleur: Zwart  
Type aansluiting 1: manchetmof  
Type aansluiting 2: spie

Prijsgroep: S29



Art nr.	d (mm)	Prijs €/stk
20022733	40	16,87
20022734	50	16,87
20021444 <sup>1</sup>	56	16,87
20022735 <sup>1</sup>	63	16,87
20022741 <sup>2</sup>	200	182,03
20022742 <sup>2</sup>	250	288,24
20022743 <sup>2</sup>	315	371,01

1) Alleen geschikt voor spiegellassen. 2) Geen KOMO keur, alleen geschikt voor spiegellassen, exclusief speciedeksel.

## Expansiemof met vastpunt

Materiaal: PE  
Keurmerk: KOMO BRL 2006  
Kleur: Zwart  
Type aansluiting 1: manchetmof  
Type aansluiting 2: spie

Prijsgroep: S29



Art nr.	d (mm)	Prijs €/stk
20022736	75	16,87
20022737	90	21,25
20022738	110	21,25
20022739	125	30,09
20022740	160	53,99

**Bocht 15° (segment)**

Materiaal: PE  
 Kleur: Zwart  
 Type aansluiting 1: spie  
 Type aansluiting 2: spie  
 Hoek 1: 15°

Prijsgroep: S29



Art nr.	d (mm)	Prijs €/stk
20048947	110	32,54
20048948	125	58,48
20048949	160	81,27
20048950	200	97,07
20048951	250	134,27
20048952	315	173,39

**Bocht 30° (segment)**

Materiaal: PE  
 Kleur: Zwart  
 Type aansluiting 1: spie  
 Type aansluiting 2: spie  
 Hoek 1: 30°

Prijsgroep: S29



Art nr.	d (mm)	Prijs €/stk
20048953	110	32,54
20048954	125	58,48
20048955	160	81,27
20048956	200	97,07
20048957	250	136,94
20048958	315	173,39

**Bocht 45°**

Materiaal: PE  
 Keurmerk: KOMO BRL 2006  
 Kleur: Zwart  
 Type aansluiting 1: spie  
 Type aansluiting 2: spie  
 Hoek 1: 45°

Prijsgroep: S29



Art nr.	d (mm)	Prijs €/stk
20022536	40	2,98
20022537	50	2,98
20022538	56	3,45
20022539	63	4,91
20022540	75	6,92
20022541	90	10,83
20022542	110	11,66
20022543	125	15,93
20022544	160	42,51

**Bocht 45° (segment)**

Materiaal: PE  
 Kleur: Zwart  
 Type aansluiting 1: spie  
 Type aansluiting 2: spie  
 Hoek 1: 45°

Prijsgroep: S29



Art nr.	d (mm)	Prijs €/stk
20022546	200	97,43
20022548	250	136,40
20021380	315	164,61

**Bocht 88,5°**

Materiaal: PE  
 Keurmerk: KOMO BRL 2006  
 Kleur: Zwart  
 Type aansluiting 1: spie  
 Type aansluiting 2: spie  
 Hoek 1: 88,5°

Prijsgroep: S29



Art nr.	d (mm)	Prijs €/stk
20022549	40	3,45
20022550	50	3,45
20021381	56	4,37
20022551	63	5,06
20022552	75	8,19
20022553	90	11,46
20022554	110	12,08
20022555	125	22,66
20022556	160	54,75
20022559 <sup>1</sup>	200	150,00
20022561 <sup>1</sup>	250	306,55
20021373 <sup>1</sup>	315	431,59

1) Segment bocht, hoek 90°

**T-stuk 45°**

Materiaal: PE  
 Keurmerk: KOMO BRL 2006  
 Kleur: Zwart  
 Type aansluiting 1: spie  
 Type aansluiting 2: spie  
 Type aansluiting 3: spie  
 Hoek 1: 45°

Prijsgroep: S29



Art nr.	d (mm)	Prijs €/stk
20022572	40	6,06
20022574	50	5,83
20022576	56	7,43
20022579	63	9,11
20022583	75	11,03
20022587	90	14,67
20022593	110	17,46
20022597	125	21,25
20022601	160	64,05
20022605 <sup>1</sup>	200	222,16
20022608 <sup>1</sup>	250	317,71
20022616 <sup>1</sup>	315	463,32

1) Geen KOMO keur.

## Verloop T-stuk 45°

Materiaal: PE  
 Keurmerk: KOMO BRL 2006  
 Kleur: Zwart  
 RAL 9011  
 Type aansluiting 1: spie  
 Type aansluiting 2: spie  
 Type aansluiting 3: spie  
 Hoek 1: 45°

Prijsgroep: S29

Art nr.	d x d2 (mm)	Prijs €/stk
20022573	50 x 40	5,83
20021429	56 x 40	7,43
20022575	56 x 50	7,43
20022577	63 x 40	8,81
20022578	63 x 50	9,11
20021410	63 x 56	9,11
20022580	75 x 40	10,74
20022581	75 x 50	11,03
20021411	75 x 56	11,03
20022582	75 x 63	10,74
20021412	90 x 40	14,67
20022584	90 x 50	14,67
20021413	90 x 56	20,40
20022585	90 x 63	20,40
20022586	90 x 75	14,67
20022588	110 x 40	17,46
20022589	110 x 50	17,46
20021414	110 x 56	17,46
20022590	110 x 63	17,40
20022591	110 x 75	17,46
20022592	110 x 90	17,46
20022594	125 x 50	19,44
20048940	125 x 56	19,44
20021415	125 x 63	20,62
20022595	125 x 75	21,25
20021416	125 x 90	20,62
20022596	125 x 110	21,25
20021418	160 x 63	94,10
20022598	160 x 75	84,34
20021419	160 x 90	84,34
20022599	160 x 110	64,05
20022600	160 x 125	64,05
20021420 <sup>1</sup>	200 x 75	164,29
20021421 <sup>1</sup>	200 x 90	164,29
20022602 <sup>1</sup>	200 x 110	164,29
20022603 <sup>1</sup>	200 x 125	164,29
20022604 <sup>1</sup>	200 x 160	173,59
20021422 <sup>1</sup>	250 x 75	274,38
20021423 <sup>1</sup>	250 x 90	274,38
20027515 <sup>1</sup>	250 x 110	274,38
20027516 <sup>1</sup>	250 x 125	274,38
20022606 <sup>1</sup>	250 x 160	274,38
20022607 <sup>1</sup>	250 x 200	288,39
20021426 <sup>1</sup>	315 x 90	352,40
20027519 <sup>1</sup>	315 x 110	352,40
20022609 <sup>1</sup>	315 x 125	352,40
20022611 <sup>1</sup>	315 x 160	352,40
20022612 <sup>1</sup>	315 x 200	368,20
20022615 <sup>1</sup>	315 x 250	420,93

1) Geen KOMO keur.

## Verloopstuk excentrisch

Materiaal: PE  
 Keurmerk: KOMO BRL 2006  
 Kleur: Zwart  
 Type aansluiting 1: spie  
 Type aansluiting 2: spie

Prijsgroep: S29

Art nr.	d x d2 (mm)	Prijs €/stk
20022474	50 x 40	2,46
20048941	56 x 40	3,04
20022475	56 x 50	3,04
20022476	63 x 40	3,25
20022477	63 x 50	3,25
20022478	63 x 56	3,25
20022479	75 x 40	3,86
20022480	75 x 50	3,86
20022481	75 x 56	3,86
20022482	75 x 63	3,86
20022483	90 x 40	4,96
20022484	90 x 50	4,96
20022485	90 x 56	4,96
20022486	90 x 63	4,96
20022487	90 x 75	4,96
20022488	110 x 40	5,58
20022489	110 x 50	5,58
20022490	110 x 56	5,58
20022491	110 x 63	5,58
20022492	110 x 75	5,58
20022493	110 x 90	5,58
20021868	125 x 56	10,67
20021869	125 x 63	10,67
20022494	125 x 75	10,67
20022495	125 x 90	10,67
20022496	125 x 110	10,67
20022497	160 x 110	15,01
20022498	160 x 125	15,01

## Verloopstuk excentrisch lang

Materiaal: PE  
 Kleur: Zwart  
 Type aansluiting 1: spie  
 Type aansluiting 2: spie

Prijsgroep: S29

Art nr.	d x d2 (mm)	Prijs €/stk
20022499	200 x 110	115,71
20022500	200 x 125	115,71
20022501	200 x 160	115,71
20022502	250 x 200	198,95
20022503	315 x 200	261,68
20022504	315 x 250	261,68



**Ontstopingsstuk met schroefdeksel**

Materiaal: PE  
 Keurmerk: KOMO BRL 2006  
 Kleur: Zwart  
 RAL 9011  
 Type aansluiting 1: spie  
 Type aansluiting 2: schroefdeksel  
 Type aansluiting 3: spie

Prijsgroep: S29



Art nr.	d (mm)	Prijs €/stk
20021399	40	18,46
20021400	50	19,87
20048942	56	20,23
20021401	63	20,33
20021402	75	20,51
20021403	90	28,02
20022667	110	42,13
20022668	125	47,86
20022669	160	88,83
20048943	200	154,47
20048944	250	181,28
20048945	315	252,16

**Vacurain flenstrechtter 90°**

Materiaal: RVS  
 Type aansluiting 1: klikmof  
 Hoek 1: 90°

Prijsgroep: S36



Art nr.	d (mm)	Prijs €/stk
20020531	50	401,82

**Montageset kunststoffolietrechtter**

Als vervanging van eventueel zoekgeraakte items van de kunststoffolietrechtter.  
 Bevat 1 alu ring, 2 rubberafdichtingen, 8 moertjes en 8 sluitringen.

Prijsgroep: S36



Art nr.	Type	Prijs €/stk
20020539	Montage set	39,20

**Vacurain rechtter t.b.v. bitumen**

Materiaal: Aluminium  
 Keurmerk: KOMO BRL 5215  
 Type aansluiting 1: klikmof

Prijsgroep: S36



Art nr.	d (mm)	Prijs €/stk
20020533	50	164,09
20020535	75	201,19

**Vacurain rechtter knel t.b.v. kunststoffolie**

Materiaal: Aluminium  
 Keurmerk: KOMO BRL 5215  
 Type aansluiting 1: klikmof

Prijsgroep: S36



Art nr.	d (mm)	Prijs €/stk
20020532	50	178,86
20020534	75	211,74

**Vacurain rechtter t.b.v. PVC dakfolie**

Materiaal: Aluminium  
 Keurmerk: KOMO BRL 5215  
 Type aansluiting 1: klikmof

Prijsgroep: S36



Art nr.	d (mm)	Prijs €/stk
20033009	50	188,49
20033010	75	228,54

**Vacurain flenstrechtter**

Materiaal: RVS  
 Keurmerk: KOMO BRL 5215  
 Type aansluiting 1: klikmof

Prijsgroep: S36



Art nr.	d (mm)	Prijs €/stk
20020530	50	270,52

**Bladkorf**

Prijsgroep: S36



Art nr.	Type	Prijs €/stk
20020536	Bladkorf	19,85

**Schotel**

Prijsgroep: S36



Art nr.	Type	Prijs €/stk
20020537	Schotel	19,85

**Noodoverlaatkorf**

Prijsgroep: S36



Art nr.	Type	Maatvoering (mm)	Prijs €/stk
20020540	Noodoverlaat	ø 484	115,01

**Vacurain Fix klikmof t.b.v. rechtter aansluiting**

Materiaal: PE  
 Belastingklasse: Hemelwaterafvoer  
 Type aansluiting 1: klikmof  
 Type aansluiting 2: klikmof  
 Type aansluiting 3: spie

Prijsgroep: S29



Art nr.	d (mm)	Prijs €/stk
20048913	50	16,14
20048914	75	17,62



**Noodoverlaat 90°**

Materiaal: Aluminium  
Belastingsklasse: Hemelwaterafvoer  
Hoek 1: 90°

Prijsgroep: S36

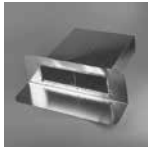

Art nr.	Type	Maatvoering (mm)	Prijs €/stk
20020564	Overstort	200 x 100	96,55
20020566	Overstort	300 x 100	116,48
20020568	Overstort	400 x 100	138,51
20020570	Overstort	500 x 100	155,71

**Trechter Fixatie set**

Materiaal: Thermisch verzinkt staal

Prijsgroep: S36



Art nr.	d (mm)	Prijs €/stk
20049268	50	18,80
20049269	75	17,72

**Vacurain Fix Rail Glijbeugel**

Materiaal: Thermisch verzinkt staal  
Belastingsklasse: Hemelwaterafvoer

Prijsgroep: S36



Art nr.	d (mm)	Prijs €/stk
20048778	40	3,63
20048779	50	3,58
20048780	56	3,63
20048781	63	3,69
20048782	75	3,67
20048783	90	3,76
20048784	110	3,98
20048785	125	4,15
20048786	160	4,89
20048787	200	8,11
20048788 <sup>1</sup>	250	8,84
20048789 <sup>1</sup>	315	10,83

1) Afwijkend model.

**Vacurain Fix Rail Vastpunt beugel**

Materiaal: Thermisch verzinkt staal  
Belastingsklasse: Hemelwaterafvoer

Prijsgroep: S36



Art nr.	d (mm)	Prijs €/stk
20048790	40	5,48
20048791	50	5,54
20048792	56	5,72
20048793	63	5,59
20048794	75	5,81
20048795	90	6,45
20048796	110	6,67
20048797	125	6,92
20048798	160	7,92
20048799	200	16,10
20048800 <sup>1</sup>	250	13,35
20048801 <sup>1</sup>	315	25,50

1) Afwijkend model.

**Vacurain Fix Rail**

Materiaal: Thermisch verzinkt staal  
Belastingsklasse: Hemelwaterafvoer

Prijsgroep: S36



Art nr.	Maatvoering (mm)	d x d2 (mm)	l (mm)	Prijs €/stk
20048814	40-200	30 x 30	5000	31,64
20048815	250-315	41 x 41	5000	65,54

### Railverbinder

Materiaal: Thermisch verzinkt staal  
Belastingsklasse: Hemelwaterafvoer

Prijsgroep: S36



Art nr.	Maatvoering (mm)	Prijs €/stk
20048816	30x30	4,76
20048817	41x30	10,19
20049267	41x41	10,19

### Rail Ophang element

Materiaal: Thermisch verzinkt staal  
Belastingsklasse: Hemelwaterafvoer

Prijsgroep: S36



Art nr.	Maatvoering (mm)	Prijs €/stk
20048818	M10 30x30	2,61
20048819	M10 41x41	4,73

### Draadeind elektrolytisch verzinkt M10

Materiaal: Thermisch verzinkt staal

Prijsgroep: S19



Art nr.	Type	Maatvoering (mm)	Prijs €/stk
20021525	Draadeind	M10 x 1000	5,63

### Dakplaat ophangelement

Prijsgroep: S19



Art nr.	Type	Maatvoering (mm)	Prijs €/stk
20033772	Ophangelement	M10	3,59

### Balkklem

Prijsgroep: S19



Art nr.	Type	Maatvoering (mm)	Prijs €/stk
20033770	Balkklem	M10	4,58

### Draadeindverbinder

Draadeindverbinder, voor het verlengen en verbinden van draadeinden. Borgen d.m.v. moer, deze dient u apart te bestellen. Specifieke eigenschappen: - Naast elkaar verbinden van 2 draadeinden van gelijke diameter - Vertikaal nastelbaar.

Prijsgroep: S19



Art nr.	Type	Maatvoering (mm)	Prijs €/stk
20033759	Draadeindverbinder	M10	1,74

### Koppelstuk

Voor het verlengen van draadeinden.

Materiaal: Elektrolytisch verzinkt staal

Prijsgroep: S19



Art nr.	Type	Maatvoering (mm)	Prijs €/stk
20021551	Koppelstuk	M10 x 40	4,16

### Beugel met 1/2" moer

Materiaal: Elektrolytisch verzinkt staal  
Bevestigingsmethode: 1/2"

Prijsgroep: S29



Art nr.	d (mm)	Draad	Prijs €/stk
20034553	40	1/2"	6,35
20034554	50	1/2"	6,60
20049483	56	1/2"	13,22
20034555	63	1/2"	7,17
20034556	75	1/2"	7,44
20034557	90	1/2"	7,71
20034558	110	1/2"	7,79
20034559	125	1/2"	8,78
20034560	160	1/2"	9,46

### Inleggarnituur (halfschaal) t.b.v. beugels met 1/2" moer

T.b.v. vastpuntbeugeling voor PE (te gebruiken in beugels met 1/2" moer).  
Set van 2 stuks.

Prijsgroep: S29



Art nr.	Maatvoering (mm)	Prijs €/stk
20034102	40	4,09
20034563	50	4,44
20049484	56	13,02
20034564	63	4,70
20034565	75	4,69
20034566	90	4,85
20034567	110	5,52
20034568	125	6,02
20034569	160	6,87

### Beugel met 1" moer

Materiaal: Elektrolytisch verzinkt staal  
Bevestigingsmethode: 1"

Prijsgroep: S29



Art nr.	d (mm)	Draad	Prijs €/stk
20034561	200	1"	30,53
20034562	250	1"	35,85
20034552	315	1"	36,94

### Inleggarnituur (halfschaal) t.b.v. beugels met 1" moer

Om een vastpunt beugel te creëren heeft u 2 inlegschaal per beugel nodig.

Prijsgroep: S36



Art nr.	Maatvoering (mm)	Prijs €/stk
20048811	200	12,20
20048812	250	12,39
20048813	315	20,03

## Bevestigingsmaterialen

## Beugel met M10 moer

Materiaal: Elektrolytisch verzinkt staal  
Bevestigingsmethode: M10

Prijsgroep: S29



Art nr.	d (mm)	Draad	Prijs €/stk
20027484	40	M10	4,82
20027485	50	M10	5,02
20027486	56	M10	5,48
20027487	63	M10	5,48
20027488	75	M10	5,66
20027489	90	M10	5,89
20027490	110	M10	5,95
20027491	125	M10	6,68
20027492	160	M10	7,21

## Bevestigingsplaat met moer

Materiaal: Elektrolytisch verzinkt staal

Prijsgroep: S29



Art nr.	Type	Maatvoering (mm)	Prijs €/stk
20034598	Binnendraad	1/2"	8,27
20034599	Binnendraad	1"	11,83

## Draadbus elektrolytisch verzinkt 1/2" en 1

Prijsgroep: S19



Art nr.	Type	Maatvoering (mm)	Prijs €/stk
20033763	Draadbus	1/2" x 2000	31,78
20033764	Draadbus	1" x 2000	65,09

Beugels en andere  
bevestigingsmaterialen  
vindt u in hoofdstuk 24:  
Bevestigingsmaterialen

### Bakgoot

Glasvezel versterkte polyester bakgoot.

Materiaal: Polyester

Kleur: Wit

RAL 9010

Belastingsklasse: Hemelwaterafvoer

Prijsgroep: S15



Art nr.	Maatvoering (mm)	l (m)	Prijs €/m
20022028	170	6	33,89
20022093	205	6	37,91

### Verbindingsstuk polyester bakgoot

De polyester verbindingsstukken zijn voorzien van rubberen stroken voor waterdichte verbindingen en voor expansie. Montage aan de goot met behulp van de roestvaststaal schroef/klembevestiging.

Materiaal: Polyester

Kleur: Wit

RAL 9010

Belastingsklasse: Hemelwaterafvoer

Prijsgroep: S15



Art nr.	Maatvoering (mm)	Prijs €/stk
20022030	170	42,57
20022088	205	47,74

### Eindschot links, nylon

Bevestiging aan de gootuiteinden d.m.v. montagekit.

Materiaal: Nylon

Kleur: Wit

RAL 9010

Belastingsklasse: Hemelwaterafvoer

Prijsgroep: S15



Art nr.	Type	Maatvoering (mm)	Prijs €/stk
20022036	links	170	10,22
20022092	links	205	12,24

### Eindschot rechts, nylon

Bevestiging aan de gootuiteinden d.m.v. montagekit.

Materiaal: Nylon

Kleur: Wit

RAL 9010

Belastingsklasse: Hemelwaterafvoer

Prijsgroep: S15



Art nr.	Type	Maatvoering (mm)	Prijs €/stk
20022037	rechts	170	10,22
20022091	rechts	205	12,24

### Montagekit

1 koker kit is voldoende voor 20 tot 25 eindschotten.

Kleur: Wit

Prijsgroep: S23



Art nr.	inhoud	verpakking	Prijs €/stk
20020649	290 ml	koker	27,02

### Uitloop met wartel

Materiaal: PVC

Kleur: Wit

RAL 9016

Belastingsklasse: Hemelwaterafvoer

Type aansluiting 1: verjongd spie

Prijsgroep: S15



Art nr.	d (mm)	Prijs €/stk
20022039 <sup>1)</sup>	80	15,90
20022042	100	26,35

1) Met bladvanger.

## Hulpstukken bakgoot, wit

## Gatzaag



Prijsgroep: S15

Art nr.	d (mm)	Prijs €/stk
20022044	80	<b>33,48</b>
20022045	100	<b>45,11</b>

## Bakgoot

Glasvezel versterkte polyëster bakgoot.

Materiaal: Polyëster

Kleur: Licht grijs

RAL 7035

Belastingsklasse: Hemelwaterafvoer



Prijsgroep: S15

Art nr.	Maatvoering (mm)	l (m)	Prijs €/m
20034191	120	6	<b>22,31</b>
20034148	170	6	<b>31,43</b>
20034204	205	6	<b>34,60</b>

### Verbindingsstuk polyester bakgoot

De polyester verbindingsstukken zijn voorzien van rubberen stroken voor waterdichte verbindingen en voor expansie. Montage aan de goot met behulp van de roestvaststaal schroef/klembevestiging.

Materiaal: Polyester  
Kleur: Licht grijs  
RAL 7035  
Belastingsklasse: Hemelwaterafvoer

Prijsgroep: S15

Art nr.	Maatvoering (mm)	Prijs €/stk
20034192	120	25,83
20034181	170	40,28
20034205	205	52,78

### Buitenhoekstuk 120/170mm

Materiaal: Polyester  
Kleur: Licht grijs  
RAL 7035  
Belastingsklasse: Hemelwaterafvoer  
Hoek 1: 90°

Prijsgroep: S15

Art nr.	Type	Maatvoering (mm)	Prijs €/stk
20034194	buitenhoek	120	62,04
20034183	buitenhoek	170	72,30

### Buitenhoekstuk 205mm

Materiaal: Polyester  
Kleur: Licht grijs  
RAL 7035  
Belastingsklasse: Hemelwaterafvoer  
Hoek 1: 90°

Prijsgroep: S15

Art nr.	Type	Maatvoering (mm)	Prijs €/stk
20034207	buitenhoek	205	131,96

### Binnenhoekstuk 120/170mm

Materiaal: Polyester  
Kleur: Licht grijs  
RAL 7035  
Belastingsklasse: Hemelwaterafvoer  
Hoek 1: 90°

Prijsgroep: S15

Art nr.	Type	Maatvoering (mm)	Prijs €/stk
20034193	binnenhoek	120	59,72
20034182	binnenhoek	170	70,71

### Binnenhoekstuk 205mm

Materiaal: Polyester  
Kleur: Licht grijs  
RAL 7035  
Belastingsklasse: Hemelwaterafvoer  
Hoek 1: 90°

Prijsgroep: S15

Art nr.	Type	Maatvoering (mm)	Prijs €/stk
20034206	binnenhoek	205	129,33

### Eindstuk links, polyester

De polyester eindstukken zijn voorzien van rubberen stroken voor waterdichte verbindingen. Montage aan de goot met behulp van de roestvaststaal schroef/klembevestiging.

Materiaal: Polyester  
Kleur: Licht grijs  
RAL 7035  
Belastingsklasse: Hemelwaterafvoer

Prijsgroep: S15

Art nr.	Type	Maatvoering (mm)	Prijs €/stk
20034195	links	120	23,52
20034184	links	170	27,51
20034208	links	205	35,01

### Eindstuk rechts, polyester

De polyester eindstukken zijn voorzien van rubberen stroken voor waterdichte verbindingen. Montage aan de goot met behulp van de roestvaststaal schroef/klembevestiging.

Materiaal: Polyester  
Kleur: Licht grijs  
RAL 7035  
Belastingsklasse: Hemelwaterafvoer

Prijsgroep: S15

Art nr.	Type	Maatvoering (mm)	Prijs €/stk
20034196	rechts	120	23,52
20034185	rechts	170	27,51
20034209	rechts	205	35,01

### Eindschot links, nylon

Bevestiging aan de gootuiteinden d.m.v. montagekit.

Materiaal: Nylon  
Kleur: Licht grijs  
RAL 7035  
Belastingsklasse: Hemelwaterafvoer

Prijsgroep: S15

Art nr.	Type	Maatvoering (mm)	Prijs €/stk
20034197	links	120	8,12
20034186	links	170	9,44
20034202	links	205	11,21

### Eindschot rechts, nylon

Bevestiging aan de gootuiteinden d.m.v. montagekit.

Materiaal: Nylon  
Kleur: Licht grijs  
RAL 7035  
Belastingsklasse: Hemelwaterafvoer

Prijsgroep: S15

Art nr.	Type	Maatvoering (mm)	Prijs €/stk
20034198	rechts	120	8,12
20034187	rechts	170	9,44
20034203	rechts	205	11,21

### Montagekit

1 koker kit is voldoende voor 20 tot 25 eindschotten.

Kleur: Wit

Prijsgroep: S23

Art nr.	inhoud	verpakking	Prijs €/stk
20020649	290 ml	koker	27,02



## Hulpstukken bakgoot, grijs

## Uitloop met wartel

Materiaal: PVC  
 Kleur: Grijs  
 RAL 7037  
 Belastingsklasse: Hemelwaterafvoer  
 Type aansluiting 1: spie  
 Type aansluiting 2: knel

Prijsgroep: S15



Art nr.	d (mm)	Prijs €/stk
20022038 <sup>1</sup>	80	15,28
20022041	100	23,73

1) Met bladvanger.

## Gatzaag

Prijsgroep: S15



Art nr.	d (mm)	Prijs €/stk
20022044	80	33,48
20022045	100	45,11

Montagevoorschrift: fixeer ieder gootdeel door in de middelste 2 beugels van een gootlengte van 6 meter, aan de voor- en achterkant de bijgeleverde nylon pluggen te monteren. De maximale beugelafstand is 70cm, dus 9 stuks per gootlengte. Uitgebreide montagevoorschriften kunnen op verzoek worden toegezonden.

## Gootbeugel voor bakgoot B 120 model A

Materiaal: Thermisch verzinkt staal  
 Belastingsklasse: Hemelwaterafvoer

Prijsgroep: S15



Art nr.	Maatvoering (mm)	Prijs €/stk
20034199	120	10,85

## Gootbeugel voor bakgoot B 120 model B

Materiaal: Thermisch verzinkt staal  
 Belastingsklasse: Hemelwaterafvoer

Prijsgroep: S15



Art nr.	Maatvoering (mm)	Prijs €/stk
20034200	120	10,85

## Gootbeugel voor bakgoot B 120 model C

Materiaal: Thermisch verzinkt staal  
 Belastingsklasse: Hemelwaterafvoer

Prijsgroep: S15



Art nr.	Maatvoering (mm)	Prijs €/stk
20034201	120	10,85

## Gootbeugel voor bakgoot model A

Materiaal: Thermisch verzinkt staal  
 Belastingsklasse: Hemelwaterafvoer

Prijsgroep: S15



Art nr.	Maatvoering (mm)	Prijs €/stk
20034188	170	13,03
20034210	205	14,76

## Gootbeugel voor bakgoot model B

Materiaal: Thermisch verzinkt staal  
 Belastingsklasse: Hemelwaterafvoer

Prijsgroep: S15



Art nr.	Maatvoering (mm)	Prijs €/stk
20034190	170	13,03
20034211	205	14,76

## Gootbeugel voor bakgoot model C

Materiaal: Thermisch verzinkt staal  
 Belastingsklasse: Hemelwaterafvoer

Prijsgroep: S15



Art nr.	Maatvoering (mm)	Prijs €/stk
20034189	170	13,03
20034212	205	14,76

### Tap-it schroef

Bevestigingsschroef voor polyester bakgoot.

Prijsgroep: S15



Art nr.	Type	Prijs €/stk
20022046	Tap-it	0,36

**Halfronde mastgoot**

Materiaal: PVC  
 Kleur: Licht grijs  
 RAL 7035  
 Belastingsklasse: Hemelwaterafvoer

Prijsgroep: S16



Art nr.	Maatvoering (mm)	l (m)	Prijs €/m
20022047	120	4	8,51

**Verbindingsstuk**

Met rubberafdichting.

Materiaal: PVC  
 Kleur: Licht grijs  
 RAL 7035  
 Belastingsklasse: Hemelwaterafvoer

Prijsgroep: S16



Art nr.	Maatvoering (mm)	Prijs €/stk
20022049	120	6,49

**Binnenhoekstuk**

Met rubberafdichting.

Materiaal: PVC  
 Kleur: Licht grijs  
 RAL 7035  
 Belastingsklasse: Hemelwaterafvoer  
 Hoek 1: 90°

Prijsgroep: S16

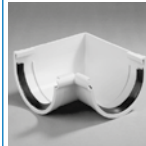

Art nr.	Type	Maatvoering (mm)	Prijs €/stk
20022051	Binnenhoek	120	15,24

**Buitenhoekstuk**

Met rubberafdichting.

Materiaal: PVC  
 Kleur: Licht grijs  
 RAL 7035  
 Belastingsklasse: Hemelwaterafvoer  
 Hoek 1: 90°

Prijsgroep: S16



Art nr.	Type	Maatvoering (mm)	Prijs €/stk
20022053	Buitenhoek	120	15,24

**Eindschot links**

Lijmverbinding d.m.v. PVC-lijm aan de goot bevestigen.

Materiaal: PVC  
 Kleur: Licht grijs  
 RAL 7035  
 Belastingsklasse: Hemelwaterafvoer

Prijsgroep: S16



Art nr.	Type	Maatvoering (mm)	Prijs €/stk
20022055	Links	120	2,27

**Eindschot rechts**

Lijmverbinding d.m.v. PVC-lijm aan de goot bevestigen.

Materiaal: PVC  
 Kleur: Licht grijs  
 RAL 7035  
 Belastingsklasse: Hemelwaterafvoer

Prijsgroep: S16



Art nr.	Type	Maatvoering (mm)	Prijs €/stk
20022057	Rechts	120	2,27

Gereedschappen vindt u in hoofdstuk 25: Gereedschappen en diversen

### Einduitloop links

Uitloop eindmodel  $\varnothing$  70/80 getrapt, met rubberen afdichting. Spie-eind past in de buis.

Materiaal: PVC  
Kleur: Licht grijs  
RAL 7035  
Belastingsklasse: Hemelwaterafvoer

Prijsgroep: S16



Art nr.	Type	Maatvoering (mm)	Prijs €/stk
20022059	Links	120	13,25

### Einduitloop rechts

Uitloop eindmodel  $\varnothing$  70/80 getrapt, met rubberen afdichting. Spie-eind past in de buis.

Materiaal: PVC  
Kleur: Licht grijs  
RAL 7035  
Belastingsklasse: Hemelwaterafvoer

Prijsgroep: S16



Art nr.	Type	Maatvoering (mm)	Prijs €/stk
20022061	Rechts	120	13,25

### Midden uitloop

Uitloop midden model  $\varnothing$  70/80mm getrapt, met rubberen afdichting. Spie-eind past in de buis.

Materiaal: PVC  
Kleur: Licht grijs  
RAL 7035  
Belastingsklasse: Hemelwaterafvoer

Prijsgroep: S16



Art nr.	Maatvoering (mm)	Prijs €/stk
20022063	120	15,58

### Uitloop met wartel

Driedelige uitloop  $\varnothing$  70/80mm getrapt, d.m.v. PVC-lijm aan de goot bevestigen. Spie-eind past in de buis.

Materiaal: PVC  
Kleur: Licht grijs  
RAL 7035  
Belastingsklasse: Hemelwaterafvoer  
Type aansluiting 1: spie  
Type aansluiting 2: knel

Prijsgroep: S16



Art nr.	d (mm)	Prijs €/stk
20022067	70/80	14,22

### Gatzaag

Prijsgroep: S15

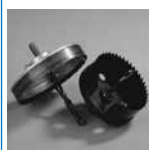

Art nr.	d (mm)	Prijs €/stk
20022044	80	33,48

### Steunklem

De maximale hoh afstand bedraagt 50 cm.

Materiaal: PVC  
Kleur: Licht grijs  
RAL 7035  
Belastingsklasse: Hemelwaterafvoer

Prijsgroep: S16



Art nr.	Maatvoering (mm)	Prijs €/stk
20022065	120	1,75

### Steunklem aluminium

De maximale hoh afstand bedraagt 50 cm.

Materiaal: Aluminium  
Belastingsklasse: Hemelwaterafvoer

Prijsgroep: S16



Art nr.	Maatvoering (mm)	Prijs €/stk
20022069	120	2,18

### Vlakke arm

Dakhaak lang 22 cm incl. bouten en moeren.

Materiaal: Aluminium

Prijsgroep: S16



Art nr.	Type	Maatvoering (mm)	Prijs €/stk
20022070	Vlakke arm	220	1,65

### Golfdakhaak

Inclusief bouten en moeren.

Materiaal: Thermisch verzinkt staal

Prijsgroep: S16



Art nr.	Type	Prijs €/stk
20022074	Golfdakhaak	5,00

### Golfdakhaak, kunststof

Verstelbaar.

Prijsgroep: S16



Art nr.	Type	Prijs €/stk
20022075	Golfdakhaak iso	2,85

## Vierkante buizen

## Vierkante buis

Materiaal: PVC  
 Kleur: Grijs  
 RAL 7037  
 Belastingsklasse: Hemelwaterafvoer  
 Type aansluiting 1: spie

Prijsgroep: S13



Art nr.	Maatvoering (mm)	e (mm)	l (m)	Prijs €/m
20033907	80 x 80	1,5	4	7,59
20033909	100 x 100	1,5	4	10,99

## Vierkante verbindingsmof mof/verjongd spie

Materiaal: PVC  
 Kleur: Grijs  
 RAL 7037  
 Belastingsklasse: Hemelwaterafvoer  
 Type aansluiting 1: mof  
 Type aansluiting 2: verjongd spie

Prijsgroep: S14



Art nr.	Maatvoering (mm)	Prijs €/stk
20021783	80 x 80	2,46
20021784	100 x 100	3,07

## Vierkante bocht mof/verjongd spie 45°

Materiaal: PVC  
 Kleur: Grijs  
 RAL 7037  
 Belastingsklasse: Hemelwaterafvoer  
 Type aansluiting 1: mof  
 Type aansluiting 2: verjongd spie  
 Hoek 1: 45°

Prijsgroep: S14



Art nr.	Maatvoering (mm)	Prijs €/stk
20021701	80 x 80	3,18
20021703	100 x 100	4,20

## Vierkante bocht mof/verjongd spie 67,5°

Materiaal: PVC  
 Kleur: Grijs  
 RAL 7037  
 Belastingsklasse: Hemelwaterafvoer  
 Type aansluiting 1: mof  
 Type aansluiting 2: verjongd spie  
 Hoek 1: 67,5°

Prijsgroep: S14



Art nr.	Maatvoering (mm)	Prijs €/stk
20021702	80 x 80	3,60
20021704	100 x 100	5,00

## Verloopstuk vierkant op rond mof/spie

Materiaal: PVC  
 Keurmerk: KOMO BRL 2012  
 Kleur: Grijs  
 RAL 7037  
 Belastingsklasse: Hemelwaterafvoer  
 Type aansluiting 1: mof  
 Type aansluiting 2: spie

Prijsgroep: S14



Art nr.	Maatvoering (mm)	d (mm)	Prijs €/stk
20021765	80 x 80	80	2,56

Gereedschappen  
 vindt u in  
 hoofdstuk 25:  
 Gereedschappen  
 en diversen

**Verloopstuk vierkant op rond mof/verjongd spie**

Materiaal: PVC  
 Kleur: Grijs  
 RAL 7037  
 Belastingsklasse: Hemelwaterafvoer  
 Type aansluiting 1: mof  
 Type aansluiting 2: verjongd spie

Prijsgroep: S14



Art nr.	Maatvoering (mm)	d (mm)	Prijs €/stk
20021766	80 x 103	110	2,89
20021767	100 x 103	110	3,29

**PVC buis voor HWA**

Materiaal: PVC  
 Kleur: Wit  
 RAL 9010  
 Belastingsklasse: Hemelwaterafvoer  
 Type aansluiting 1: spie

Prijsgroep: S13



Art nr.	d x e (mm)	Ø inw. (mm)	l (m)	Prijs €/m
20033896	80 x 1,5	77,0	4	7,72
20033895	80 x 1,5	77,0	5,55	7,72
20033897	80 x 1,5	77,0	6	7,72
20033904	100 x 1,8	96,4	5,55	12,15

14

**Stadsuitloop 6 x 10cm**

Passend om rechthoekige zij-uitlaat van kiezelbak model U 6 x 10cm en spie-eind past in buis 80 en in 100mm.

Materiaal: PVC  
 Kleur: Grijs  
 RAL 7037  
 Belastingsklasse: Hemelwaterafvoer  
 Type aansluiting 1: mof  
 Type aansluiting 2: verjongd spie

Prijsgroep: S14



Art nr.	Maatvoering (mm)	bereik (mm)	l (mm)	Prijs €/stk
20021584	60 x 100	80 x 80	123	9,99
20021585	60 x 100	100 x 100	112	10,99

**Vierkante beugel met kliksysteem**

Beugels voor muurbevestiging bestaande uit 2-delen: U-profiel met een, aan de muurzijde, ingegoten verzinkte moer met M8 draad. Strip met klikverbinding om de beugel aan de voorzijde te sluiten. De afstand van muur tot aan de buis bedraagt 16mm. Met behulp van montageplaatje M8 kan de klikbeugel ook gemonteerd worden op profielplaten.

Materiaal: PVC  
 Kleur: Grijs  
 RAL 7037  
 Belastingsklasse: Hemelwaterafvoer  
 Bevestigingsmethode: M8

Prijsgroep: S14



Art nr.	Maatvoering (mm)	Draad	Prijs €/stk
20021909	80 x 80	M8	5,26
20021914	100 x 100	M8	6,73

**Montageplaatje t.b.v. vierkante beugel**

Materiaal: Elektrolytisch verzinkt staal

Prijsgroep: S19



Art nr.	Type	Maatvoering (mm)	Prijs €/stk
20021536	Binnendraad	M8	1,16



## Verbindingsmof mof/verjongd spie

Materiaal: PVC  
 Kleur: Wit  
 RAL 9010  
 Type aansluiting 1: mof  
 Type aansluiting 2: verjongd spie

Prijsgroep: S14



Art nr.	d (mm)	Prijs €/stk
20021774	80	2,70
20021779	100	3,29

## Verlengde HWA mof mof/verjongd spie

Materiaal: PVC  
 Kleur: Wit  
 RAL 9010  
 Belastingsklasse: Hemelwaterafvoer  
 Type aansluiting 1: mof  
 Type aansluiting 2: verjongd spie

Prijsgroep: S14



Art nr.	d (mm)	l (mm)	Prijs €/stk
20021788	80	141	9,98
20021789	100	172	11,38

## Schuifstuk

Materiaal: PVC  
 Kleur: Wit  
 RAL 9010  
 Belastingsklasse: Hemelwaterafvoer  
 Type aansluiting 1: mof  
 Type aansluiting 2: spie

Prijsgroep: S14



Art nr.	d x d2 (mm)	l (mm)	Prijs €/stk
20033853	80 x 75	502	36,67

## Bocht mof/spie 22,5°

Materiaal: PVC  
 Keurmerk: KOMO BRL 2011  
 Kleur: Wit  
 RAL 9010  
 Belastingsklasse: Hemelwaterafvoer  
 Type aansluiting 1: mof  
 Type aansluiting 2: spie  
 Hoek 1: 22,5°

Prijsgroep: S14



Art nr.	d (mm)	Prijs €/stk
20021679	80	3,57

## Bocht mof/verjongd spie 45°

Materiaal: PVC  
 Keurmerk: KOMO BRL 2011  
 Kleur: Wit  
 RAL 9010  
 Type aansluiting 1: mof  
 Type aansluiting 2: verjongd spie  
 Hoek 1: 45°

Prijsgroep: S14



Art nr.	d (mm)	Prijs €/stk
20021708	80	3,29
20021714 <sup>1</sup>	100	5,26

1) KOMO BRL 2012.

## Bocht mof/verjongd spie 87,5°

Materiaal: PVC  
 Keurmerk: KOMO BRL 2011  
 Kleur: Wit  
 RAL 9010  
 Type aansluiting 1: mof  
 Type aansluiting 2: verjongd spie  
 Hoek 1: 87,5°

Prijsgroep: S14



Art nr.	d (mm)	Prijs €/stk
20021711	80	4,31
20021716 <sup>1</sup>	100	6,29

1) Geen KOMO keur.

## T-stuk 2 x mof/verjongd spie 45°

Materiaal: PVC  
 Keurmerk: KOMO BRL 2011  
 Kleur: Wit  
 RAL 9010  
 Belastingsklasse: Hemelwaterafvoer  
 Type aansluiting 1: mof  
 Type aansluiting 2: mof  
 Type aansluiting 3: verjongd spie  
 Hoek 1: 45°

Prijsgroep: S14



Art nr.	d (mm)	Prijs €/stk
20021741	80	7,22
20021745 <sup>1</sup>	100	10,30

1) KOMO BRL 2012.

## T-stuk 2 x mof/verjongd spie 87,5°

Materiaal: PVC  
 Keurmerk: KOMO BRL 2011  
 Kleur: Wit  
 RAL 9010  
 Belastingsklasse: Hemelwaterafvoer  
 Type aansluiting 1: mof  
 Type aansluiting 2: mof  
 Type aansluiting 3: verjongd spie  
 Hoek 1: 87,5°

Prijsgroep: S14



Art nr.	d (mm)	Prijs €/stk
20021743	80	7,22
20021747 <sup>1</sup>	100	10,30

1) KOMO BRL 2012.

**Stadsuitloop**

Materiaal: PVC  
 Kleur: Wit  
 RAL 9010  
 Belastingklasse: Hemelwaterafvoer  
 Type aansluiting 1: mof  
 Type aansluiting 2: verjongd spie

Prijsgroep: S14

Art nr.	Maatvoering (mm)	bereik (mm)	l (mm)	Prijs €/stk
20021596	60 x 80	70 - 80	143	9,62
20021592	60 x 100	70 - 80	169	9,62
20021594	60 x 100	100	169	9,62



**Vergaarbak**

Materiaal: PVC  
 Kleur: Wit  
 RAL 9010  
 Belastingklasse: Hemelwaterafvoer  
 Type aansluiting 1: verjongd spie

Prijsgroep: S14

Art nr.	d (mm)	Prijs €/stk
20033857	80	16,48
20033859	100	16,48



**Loofafscheider**

De loofafscheider valt niet op in een 80 mm regenpijp. Eventueel achtergebleven bladeren zijn simpel uit de loofafscheider te halen door de loofschrapper.

Materiaal: PP  
 Kleur: Wit  
 RAL 9010  
 Belastingklasse: Hemelwaterafvoer  
 Type aansluiting 1: mof  
 Type aansluiting 2: verjongd spie

Prijsgroep: S00

Art nr.	d (mm)	Prijs €/stk
20033863	80	19,67



Montagemaat = 'tussenwegzaammaat standpijp' = 150 ± 3mm.

**Ophangbeugel wit**

Beugel met schroef, geschikt voor toepassing met montage oog of inslagpen.

Materiaal: PVC  
 Kleur: Wit

Prijsgroep: S14

Art nr.	d (mm)	Prijs €/stk
20021931	80	1,86
20021935	100	2,15



**Inslagpen**

Materiaal: Elektrolytisch verzinkt staal

Prijsgroep: T02

Art nr.	Type	Maatvoering (mm)	Prijs €/stk
20021538	Inslagpen	90	0,73



**Montage oog**

Prijsgroep: T02

Art nr.	Type	Maatvoering (mm)	Prijs €/stk
20021487	Kunststof	M6	1,23
20021489	Kunststof	M8	1,23



**KPA beugel**

Deze kunststof HWA beugel bestaat uit een voorgemonteerde slagplug, een onderblok met snelsluiting en een beugel. Door de slagplugconstructie is de muurbevestiging snel en eenvoudig uit te voeren. De snelsluiting maakt het mogelijk om zonder gereedschap de beugel vast te klikken. Het vastdraaien van boutjes en moertjes behoort tot het verleden. De afstand t.o.v. de muur kan d.m.v. vulblokjes worden gewijzigd (standaard 1cm). (Zie KPA vulblokjes). Uitvoering standaard montage.

Materiaal: PVC  
 Kleur: Wit  
 RAL 9010

Prijsgroep: S19

Art nr.	d (mm)	Prijs €/stk
20033801	80	3,09
20033803	100	3,41



**KPA Vulblokjes**

Prijsgroep: S19

Art nr.	Type	Maatvoering (mm)	Prijs €/stk
20021561	Wit	10	1,45



## PVC buis voor HWA met KOMO keur

Materiaal: PVC  
Keurmerk: KOMO BRL 2011  
Kleur: Grijs  
RAL 7037  
Belastingsklasse: Hemelwaterafvoer  
Type aansluiting 1: spie

Prijsgroep: S13



Art nr.	d x e (mm)	Ø inw. (mm)	l (m)	Prijs €/m
20033878	60 x 1,5	57,0	4	4,54
20033879	60 x 1,5	57,0	5,55	4,54
20033881	70 x 1,5	67,0	4	5,13
20033882	70 x 1,5	67,0	5,55	5,13
20033887	80 x 1,5	77,0	4	5,96
20033888	80 x 1,5	77,0	5,55	5,96
20033890	80 x 1,5	77,0	6	5,96
20033899	100 x 1,8	96,4	4	8,93
20033900	100 x 1,8	96,4	5,55	8,93

## Slagvaste PVC buis voor HWA

Materiaal: PVC Slagvast  
Keurmerk: KOMO BRL 2011  
Kleur: Grijs  
RAL 7037  
Belastingsklasse: Hemelwaterafvoer  
Type aansluiting 1: spie

Prijsgroep: S13

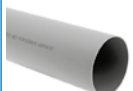

Art nr.	d x e (mm)	Ø inw. (mm)	l (m)	Prijs €/m
20033884	70 x 1,5	67,0	4	6,71
20033885	70 x 1,5	67,0	5,55	6,71
20033892	80 x 1,5	77,0	4	7,59
20033893	80 x 1,5	77,0	5,55	7,59
20033894	80 x 1,5	77,0	6	7,58
20033902	100 x 1,8	96,4	4	11,13
20033903	100 x 1,8	96,4	5,55	11,13

## Verbindingsmof mof/verjongd spie

Materiaal: PVC  
Kleur: Grijs  
RAL 7037  
Belastingsklasse: Hemelwaterafvoer  
Type aansluiting 1: mof  
Type aansluiting 2: verjongd spie

Prijsgroep: S14



Art nr.	d (mm)	Prijs €/stk
20021771	60	1,86
20021772	70	1,88
20021773	80	2,07
20021778	100	2,57

## Verlengde mof mof/verjongd spie

Materiaal: PVC  
Kleur: Grijs  
RAL 7037  
Belastingsklasse: Hemelwaterafvoer  
Type aansluiting 1: mof  
Type aansluiting 2: verjongd spie

Prijsgroep: S14



Art nr.	d (mm)	l (mm)	Prijs €/stk
20021785	70	127	7,26
20021786	80	141	7,50
20021787	100	172	9,93

## Verbindingsmof t.b.v. gootuitloop mof/verjongd spie

Toe te passen in combinatie met gootuitloop 80mm, waarbij mofeind past om gootuitloop en spie-eind past in HWA-buis 70 x 1,5mm.

Materiaal: PVC  
Kleur: Grijs  
RAL 7037  
Belastingsklasse: Hemelwaterafvoer  
Type aansluiting 1: spie  
Type aansluiting 2: verjongd spie

Prijsgroep: S14



Art nr.	d x d2 (mm)	Prijs €/stk
20021782	80 x 70	4,41

## Schuifstuk

Toe te passen bij grondzettingen en aan te sluiten op grondriolering.

Materiaal: PVC  
Kleur: Grijs  
RAL 7037  
Belastingsklasse: Hemelwaterafvoer  
Type aansluiting 1: mof  
Type aansluiting 2: spie

Prijsgroep: S14



Art nr.	d x d2 (mm)	l (mm)	Prijs €/stk
20021598	80 x 75	502	18,41
20021599	100 x 110	440	32,76

Gereedschappen  
vindt u in  
hoofdstuk 25:  
Gereedschappen  
en diversen

**Bocht mof/spie 22,5°**

Materiaal: PVC  
 Keurmerk: KOMO BRL 2012  
 Kleur: Grijs  
 RAL 7037  
 Belastingsklasse: Hemelwaterafvoer  
 Type aansluiting 1: mof  
 Type aansluiting 2: spie  
 Hoek 1: 22,5°

Prijsgroep: S14



Art nr.	d (mm)	Prijs €/stk
20021675	70	2,37
20021678 <sup>1</sup>	80	2,65
20021690	100	4,09

1) KOMO BRL 2011.

**Bocht mof/spie 45°**

Materiaal: PVC  
 Keurmerk: KOMO BRL 2011  
 Kleur: Grijs  
 RAL 7037  
 Belastingsklasse: Hemelwaterafvoer  
 Type aansluiting 1: mof  
 Type aansluiting 2: spie  
 Hoek 1: 45°

Prijsgroep: S14



Art nr.	d (mm)	Prijs €/stk
20021673	60	2,07
20021676 <sup>1</sup>	70	2,37
20021681	80	2,65
20021692 <sup>1</sup>	100	4,09

1) KOMO BRL 2012.

**Bocht mof/verjongd spie 45°**

Materiaal: PVC  
 Keurmerk: KOMO BRL 2012  
 Kleur: Grijs  
 RAL 7037  
 Belastingsklasse: Hemelwaterafvoer  
 Type aansluiting 1: mof  
 Type aansluiting 2: verjongd spie  
 Hoek 1: 45°

Prijsgroep: S14



Art nr.	d (mm)	Prijs €/stk
20021705	70	2,37
20021707 <sup>1</sup>	80	2,46
20021713	100	4,09

1) KOMO BRL 2011.

**Bocht mof/spie 67,5°**

Materiaal: PVC  
 Keurmerk: KOMO BRL 2011  
 Kleur: Grijs  
 RAL 7037  
 Belastingsklasse: Hemelwaterafvoer  
 Type aansluiting 1: mof  
 Type aansluiting 2: spie  
 Hoek 1: 67,5°

Prijsgroep: S14



Art nr.	d (mm)	Prijs €/stk
20048590 <sup>1</sup>	80	3,23
20021695	100	5,00

1) KOMO BRL 2011.

**Bocht mof/spie 87,5°**

Materiaal: PVC  
 Keurmerk: KOMO BRL 2012  
 Kleur: Grijs  
 RAL 7037  
 Belastingsklasse: Hemelwaterafvoer  
 Type aansluiting 1: mof  
 Type aansluiting 2: spie  
 Hoek 1: 87,5°

Prijsgroep: S14



Art nr.	d (mm)	Prijs €/stk
20021674	60	2,57
20021677	70	2,65
20021687 <sup>1</sup>	80	3,23
20021698	100	5,00

1) KOMO BRL 2011.

**Bocht mof/verjongd spie 87,5°**

Materiaal: PVC  
 Keurmerk: KOMO BRL 2012  
 Kleur: Grijs  
 RAL 7037  
 Belastingsklasse: Hemelwaterafvoer  
 Type aansluiting 1: mof  
 Type aansluiting 2: verjongd spie  
 Hoek 1: 87,5°

Prijsgroep: S14



Art nr.	d (mm)	Prijs €/stk
20021706	70	2,65
20021710 <sup>1</sup>	80	3,23
20021715	100	5,00

1) KOMO BRL 2011.

**T-stuk 2 x mof/spie 45°**

Materiaal: PVC  
 Keurmerk: KOMO BRL 2011  
 Kleur: Grijs  
 RAL 7037  
 Belastingsklasse: Hemelwaterafvoer  
 Type aansluiting 1: mof  
 Type aansluiting 2: mof  
 Type aansluiting 3: spie  
 Hoek 1: 45°

Prijsgroep: S14



Art nr.	d (mm)	Prijs €/stk
20021723	70	4,79
20021725	80	5,51
20021731	100	7,90

**T-stuk 2 x mof/verjongd spie 45°**

Materiaal: PVC  
 Keurmerk: KOMO BRL 2012  
 Kleur: Grijs  
 RAL 7037  
 Belastingsklasse: Hemelwaterafvoer  
 Type aansluiting 1: mof  
 Type aansluiting 2: mof  
 Type aansluiting 3: verjongd spie  
 Hoek 1: 45°

Prijsgroep: S14



Art nr.	d (mm)	Prijs €/stk
20021738	70	4,79
20021740 <sup>1</sup>	80	5,51
20021744 <sup>1</sup>	100	7,90

1) KOMO BRL 2011.

## T-stuk 2 x mof/spie 85°

Materiaal: PVC  
 Keurmerk: KOMO BRL 2012  
 Kleur: Grijs  
 RAL 7037  
 Belastingsklasse: Hemelwaterafvoer  
 Type aansluiting 1: mof  
 Type aansluiting 2: mof  
 Type aansluiting 3: spie  
 Hoek 1: 85°

Prijsgroep: S14

Art nr.	d (mm)	Prijs €/stk
20021722	60	4,09

## T-stuk 2 x mof/spie 87,5°

Materiaal: PVC  
 Keurmerk: KOMO BRL 2012  
 Kleur: Grijs  
 RAL 7037  
 Belastingsklasse: Hemelwaterafvoer  
 Type aansluiting 1: mof  
 Type aansluiting 2: mof  
 Type aansluiting 3: spie  
 Hoek 1: 87,5°

Prijsgroep: S14

Art nr.	d (mm)	Prijs €/stk
20021724	70	4,79
20021728	80	5,51
20021734	100	7,90

## T-stuk 2 x mof/verjongd spie 85°

Materiaal: PVC  
 Keurmerk: KOMO BRL 2012  
 Kleur: Grijs  
 RAL 7037  
 Belastingsklasse: Hemelwaterafvoer  
 Type aansluiting 1: mof  
 Type aansluiting 2: mof  
 Type aansluiting 3: verjongd spie  
 Hoek 1: 85°

Prijsgroep: S14

Art nr.	d (mm)	Prijs €/stk
20021737	60	4,79

## T-stuk 2 x mof/verjongd spie 87,5°

Materiaal: PVC  
 Keurmerk: KOMO BRL 2012  
 Kleur: Grijs  
 RAL 7037  
 Belastingsklasse: Hemelwaterafvoer  
 Type aansluiting 1: mof  
 Type aansluiting 2: mof  
 Type aansluiting 3: verjongd spie  
 Hoek 1: 87,5°

Prijsgroep: S14

Art nr.	d (mm)	Prijs €/stk
20021739	70	4,79
20021742 <sup>1</sup>	80	5,51
20021746 <sup>1</sup>	100	7,90

1) KOMO BRL 2011.

## Inzetverloopring spie/mof

Materiaal: PVC  
 Kleur: Grijs  
 RAL 7037  
 Belastingsklasse: Hemelwaterafvoer  
 Type aansluiting 1: spie  
 Type aansluiting 2: mof

Prijsgroep: S14

Art nr.	d x d2 (mm)	Prijs €/stk
20021748	60 x 50	2,93
20021749	70 x 50	2,93
20021750	70 x 60	3,18
20021752	80 x 50	3,07
20021753	80 x 60	3,23
20021754	80 x 70	3,45
20021756	100 x 50	3,45
20021757	100 x 70	3,45
20021758	100 x 80	3,45

## Inzetverloopring van HWA op riool spie/mof

Materiaal: PVC  
 Kleur: Grijs  
 RAL 7037  
 Belastingsklasse: Hemelwaterafvoer  
 Type aansluiting 1: spie  
 Type aansluiting 2: mof

Prijsgroep: S14

Art nr.	d x d2 (mm)	Prijs €/stk
20021751	75 x 70	3,18
20021764	90 x 80	3,95
20021759	110 x 70	4,79
20021760	110 x 80	4,79
20021761	110 x 100	4,79
20021762	125 x 80	4,79
20021763	125 x 100	4,79

## Verloopstuk van HWA op riool

Materiaal: PVC  
 Kleur: Grijs  
 RAL 7037  
 Belastingsklasse: Hemelwaterafvoer  
 Type aansluiting 1: mof  
 Type aansluiting 2: spie

Prijsgroep: S14

Art nr.	d x d2 (mm)	Prijs €/stk
20021755	80 x 75	3,26

## Afsluitkap

Materiaal: PVC  
 Kleur: Grijs  
 RAL 7037  
 Belastingsklasse: Hemelwaterafvoer  
 Type aansluiting 1: mof

Prijsgroep: S14

Art nr.	d (mm)	Prijs €/stk
20022310	60	2,15
20022311	70	2,07
20022317	80	2,37
20022318	100	2,46

**PE speciedeksel**

Passend om de buis en in de mof. Niet verlijmbaar.

Materiaal: PE  
 Kleur: Rood  
 Belastingsklasse: Hemelwaterafvoer  
 Type aansluiting 1: mof

Prijsgroep: S14



Art nr.	d (mm)	Prijs €/stk
20022312	70	1,64
20022322	80	1,76
20022360	100	1,88

**Loofafscheider, grijs**

De loofafscheider valt niet op in een 80mm regenpijp. Eventueel achtergebleven bladeren zijn simpel uit de loofafscheider te halen door de loofschrapper.

Materiaal: PP  
 Kleur: Grijs  
 RAL 7037  
 Belastingsklasse: Hemelwaterafvoer  
 Type aansluiting 1: mof  
 Type aansluiting 2: verjongd spie

Prijsgroep: S00



Art nr.	d (mm)	Prijs €/stk
20033861	80	19,67

Montagemaat = 'tussenwegaagmaat standpijp' = 150 ± 3mm.

**Loofafscheider**

De loofafscheider wordt net boven het maaiveld geplaatst, in de HWA standleiding, zodat de loofafscheider ook dienst kan doen als overlaat. Voor een esthetischer eindresultaat kunt u gebruik maken van HWA inzetverlooppingen. Het ondereind van de loofafscheider is een verjongd spie-eind van 100mm en past in een buis 110 x 3,2mm.

Materiaal: PP  
 Kleur: Grijs  
 RAL 7037  
 Belastingsklasse: Hemelwaterafvoer  
 Type aansluiting 1: mof  
 Type aansluiting 2: verjongd spie

Prijsgroep: S00



Art nr.	d (mm)	Prijs €/stk
20033862	100	44,19

**HWA sifon ø 80**

Stankafsluiter ø 80mm tussen hemelwaterafvoer en riolering. Ontstopping met schroefdeksel 75 mm, mofeind 80mm inwendig, spie-eind 80mm uitwendig en 75mm inwendig.

Materiaal: PVC  
 Kleur: Grijs  
 RAL 7037  
 Belastingsklasse: Hemelwaterafvoer  
 Type aansluiting 1: mof  
 Type aansluiting 2: spie

Prijsgroep: S14



Art nr.	d x d2 (mm)	Prijs €/stk
20024134	80 x 80	19,25

Met behulp van een bocht 80mm 87°30' kan een P sifon worden samengesteld.

**HWA sifon ø 100**

Stankafsluiter ø 100 x 110mm tussen hemelwaterafvoer en riolering. Ontstopping met schroefdeksel 110mm, mof-eind 100mm en mof-eind 110mm.

Materiaal: PVC  
 Kleur: Grijs  
 RAL 7037  
 Belastingsklasse: Hemelwaterafvoer  
 Type aansluiting 1: mof  
 Type aansluiting 2: lijmmof

Prijsgroep: S14



Art nr.	d x d2 (mm)	Prijs €/stk
20024135	100 x 110	21,86

Met behulp van een bocht 110mm 67,5° kan een P sifon worden samengesteld.

**Rioolsifon**

Voor aansluiting van HWA buis op riolering. Voorzien van waterslot. HWA buizen 70, 80 en 100mm kunnen met behulp van een inzetverloopping 70 x 110mm, 80 x 110mm en 100 x 110mm aangesloten worden.

Materiaal: PVC  
 Kleur: Grijs  
 RAL 7037  
 Belastingsklasse: Hemelwaterafvoer  
 Type aansluiting 1: mof  
 Type aansluiting 2: lijmmof

Prijsgroep: S14



Art nr.	d x d2 (mm)	Prijs €/stk
20024091	110 x 110	29,94



## Bevestigingsmaterialen, grijs

## Ophangbeugel grijs

Beugel met schroef, geschikt voor toepassing met montage oog of inslagpen.

Materiaal: PVC  
Kleur: Grijs

Prijsgroep: S14



Art nr.	d (mm)	Prijs €/stk
20021926	60	1,50
20021927	70	1,50
20021930	80	1,62
20021934	100	1,86

## Inslagpen

Materiaal: Elektrolytisch verzinkt staal

Prijsgroep: T02



Art nr.	Type	Maatvoering (mm)	Prijs €/stk
20021538	Inslagpen	90	0,73

## Montage oog

Prijsgroep: T02



Art nr.	Type	Maatvoering (mm)	Prijs €/stk
20021487	Kunststof	M6	1,23
20021489	Kunststof	M8	1,23

## KPA beugel

Deze kunststof HWA beugel bestaat uit een voorgemonteerde slagplug, een onderblok met snelsluiting en een beugel. Door de slagplugconstructie is de muurbevestiging snel en eenvoudig uit te voeren. De snelsluiting maakt het mogelijk om zonder gereedschap de beugel vast te klikken. Het vastdraaien van boutjes en moertjes behoort tot het verleden. De afstand t.o.v. de muur kan d.m.v. vulblokjes worden gewijzigd (standaard 1cm). (Zie KPA vulblokjes). Uitvoering standaard montage.

Materiaal: PVC  
Kleur: Grijs  
RAL 7037

Prijsgroep: S19



Art nr.	d (mm)	Prijs €/stk
20033799	70	2,39
20033800	80	2,49
20033802	100	2,58

## KPA Vulblokjes

Prijsgroep: S19



Art nr.	Type	Maatvoering (mm)	Prijs €/stk
20021560	Grijs	10	1,17

## Omegazadel HWA grijs

Materiaal: PVC  
Kleur: Grijs  
Belastingsklasse: Hemelwaterafvoer

Prijsgroep: S14



Art nr.	d (mm)	Prijs €/stk
20034103	80	3,14
20034105	100	4,04

**Loden plakplaat 45°**

Kwaliteit vergelijkbaar met 30 ponds-lood. Geheel naadloos gegoten.

Materiaal: Lood  
Belastingsklasse: Hemelwaterafvoer  
Hoek 1: 45°

Prijsgroep: S55



Art nr.	Type	Maatvoering (mm)	Prijs €/stk
20033849	U	60 x 80	49,43
20033850	U	60 x 100	52,55

**Loden plakplaat 90°**

Kwaliteit vergelijkbaar met 30 ponds-lood. Geheel naadloos gegoten.

Materiaal: Lood  
Belastingsklasse: Hemelwaterafvoer  
Hoek 1: 90°

Prijsgroep: S55



Art nr.	Type	Maatvoering (mm)	Prijs €/stk
20033851	U	60 x 80	49,43
20033852	U	60 x 100	52,55

**Aluminium plakplaat 45°, dicht**

Materiaal: Aluminium  
Belastingsklasse: Hemelwaterafvoer  
Hoek 1: 45°

Prijsgroep: S55



Art nr.	Type	Maatvoering (mm)	Prijs €/stk
20033838	U	60 x 80	32,08
20033839	U	60 x 100	34,72

**Aluminium plakplaat 45°, open**

Materiaal: Aluminium  
Belastingsklasse: Hemelwaterafvoer  
Hoek 1: 45°

Prijsgroep: S55



Art nr.	Type	Maatvoering (mm)	Prijs €/stk
20033842	U	60 x 80	20,41
20033843	U	60 x 100	20,88

**Aluminium plakplaat 90°, dicht**

Materiaal: Aluminium  
Belastingsklasse: Hemelwaterafvoer  
Hoek 1: 90°

Prijsgroep: S55



Art nr.	Type	Maatvoering (mm)	Prijs €/stk
20033840	U	60 x 80	29,01
20033841	U	60 x 100	30,45

**Combi dakuitloop**

Materiaal: PVC  
Kleur: Grijs  
RAL 7037  
Belastingsklasse: Hemelwaterafvoer  
Type aansluiting 1: mof  
Type aansluiting 2: verjongd spie

Prijsgroep: S14



Art nr.	Maatvoering (mm)	bereik (mm)	l (mm)	Prijs €/stk
20021587	60 x 80	80	168	7,61
20021588	60 x 100	80	168	9,45
20021589	60 x 100	100	187	9,45

**Stadsuitloop**

Materiaal: PVC  
Kleur: Grijs  
RAL 7037  
Belastingsklasse: Hemelwaterafvoer  
Type aansluiting 1: mof  
Type aansluiting 2: verjongd spie

Prijsgroep: S14



Art nr.	Maatvoering (mm)	bereik (mm)	l (mm)	Prijs €/stk
20021597	60 x 80	70 - 80	143	7,81
20021593	60 x 100	70 - 80	169	7,81
20021595	60 x 100	100	169	7,81

**Verlengde stadsuitloop**

Materiaal: PVC  
Kleur: Grijs  
RAL 7037  
Belastingsklasse: Hemelwaterafvoer  
Type aansluiting 1: mof  
Type aansluiting 2: verjongd spie

Prijsgroep: S14



Art nr.	Maatvoering (mm)	bereik (mm)	l (mm)	Prijs €/stk
20021590	60 x 80	70/80	251	9,75
20021591	60 x 100	80/100	251	10,70

**Vergaarbak**

Materiaal: PVC  
Kleur: Grijs  
RAL 7037  
Belastingsklasse: Hemelwaterafvoer  
Type aansluiting 1: verjongd spie

Prijsgroep: S14



Art nr.	d (mm)	Prijs €/stk
20033856	70	13,10
20033858	80	13,10
20033860	100	13,10

**Bladvanger model U grijs**

Niet geschikt voor loden plakplaten.

Materiaal: PVC  
Kleur: Grijs  
Belastingsklasse: Hemelwaterafvoer

Prijsgroep: S14



Art nr.	Maatvoering (mm)	Prijs €/stk
20021602	60 x 80	5,00
20021603	60 x 100	5,00

### Bladvanger model U zwart

Niet geschikt voor loden plakplaten.

Materiaal: PE  
Kleur: Zwart  
Belastingsklasse: Hemelwaterafvoer

Prijsgroep: S14



Art nr.	Maatvoering (mm)	Prijs €/stk
20033854	60 x 80	4,67
20033855	60 x 100	4,67

### Bladvangertegeldrager universeel

Toepasbaar nabij dakrand en plakplaat met midden- of zijuitloop.

Materiaal: ABS  
Kleur: Zwart  
Belastingsklasse: Hemelwaterafvoer

Prijsgroep: S14



Art nr.	Maatvoering (mm)	Prijs €/stk
20021605	300 x 300	25,47

### Loden plakplaat midden uitloop, model M

Kwaliteit vergelijkbaar met 30 ponds-lood. Geheel naadloos gegoten.

Materiaal: Lood  
Belastingsklasse: Hemelwaterafvoer

Prijsgroep: S55



Art nr.	Type	bereik (mm)	Prijs €/stk
20033846	M	70 - 75	44,02
20033847	M	80	44,43
20033848	M	100	50,32

### Plakplaat model M

Plaat met middenuitloop en losse bladvanger (apart bestellen). De uitlaat geeft aansluiting op PVC buis 80mm.

Materiaal: ABS  
Belastingsklasse: Hemelwaterafvoer

Prijsgroep: S14



Art nr.	Type	bereik (mm)	Prijs €/stk
20021581	M	80	11,65

### Bladvanger midden uitloop model M

Voor toepassing met kunststof ABS plakplaat voor model M 80mm en voor aluminium plakplaat M 80mm en M 100mm (niet geschikt voor loden plakplaat model M).

Materiaal: PVC  
Kleur: Grijs  
Belastingsklasse: Hemelwaterafvoer

Prijsgroep: S14



Art nr.	Maatvoering (mm)	Prijs €/stk
20021582	80	1,96
20021583	110 - 125	3,06

### Bolrooster

Materiaal: PVC  
Kleur: Grijs  
Belastingsklasse: Hemelwaterafvoer

Prijsgroep: S14



Art nr.	Maatvoering (mm)	Prijs €/stk
20021609	70 - 80	1,72
20021610	100	2,05

### Bolrooster, staal gegalvaniseerd

Kunnen o.a. worden toegepast bij plakplaten met middenuitloop.

Materiaal: Thermisch verzinkt staal  
Belastingsklasse: Hemelwaterafvoer

Prijsgroep: S14



Art nr.	Maatvoering (mm)	Prijs €/stk
20033864	60	10,58
20033865	90	11,28
20033866	120	14,76

### Dakgootroosters

Materiaal: PE  
Kleur: Zwart

Prijsgroep: S00



Art nr.	Type	Maatvoering (mm)	l (m)	Prijs €/stk
20048430	zak à 5 stuks	100 x 125	2	37,97
20048431	zak à 5 stuks	150 x 180	2	43,25

**Kap t.b.v. ontluchtingskap**

Ontluchtingskappen worden samengesteld uit een standpijp, losse kap en een aluminium plakplaat.

Materiaal: PVC  
Kleur: Grijs  
Belastingsklasse: Hemelwaterafvoer

Prijsgroep: S14

Art nr.	bereik (mm)	Prijs €/stk
20021568	50	4,92
20021569	75	5,73
20021570	100 - 110	7,26
20021571	125	9,29

**Standpijp t.b.v. ontluchtingskap**

Ontluchtingskappen worden samengesteld uit een standpijp, losse kap en een aluminium plakplaat.

Materiaal: PVC  
Kleur: Grijs  
RAL 7037  
Belastingsklasse: Hemelwaterafvoer  
Type aansluiting 1: mof  
Type aansluiting 2: spie

Prijsgroep: S14

Art nr.	d (mm)	Prijs €/stk
20021572	50	9,05
20021573	75	11,81
20021574	100-110	18,41
20021575	125	21,96

**Aluminium plakplaat t.b.v. ontluchtingskap**

Ontluchtingskappen worden samengesteld uit een standpijp, losse kap en een aluminium plakplaat.

Materiaal: Aluminium  
Belastingsklasse: Hemelwaterafvoer

Prijsgroep: S55

Art nr.	Type	bereik (mm)	Prijs €/stk
20033832	Plakplaat	50	22,29
20033833	Plakplaat	75	25,07
20033834	Plakplaat	100	25,63
20033835	Plakplaat	125	32,77

**Ontluchtingskap type DW Vent-Alu**

Materiaal: PP/Aluminium  
Belastingsklasse: Hemelwaterafvoer

Prijsgroep: S14

Art nr.	Type	bereik (mm)	Prijs €/stk
20033815	DW Vent-Alu	50 - 60	41,00
20033816	DW Vent-Alu	70 - 80	46,53
20033817	DW Vent-Alu	90 - 100	54,12
20033818	DW Vent-Alu	110 - 125	62,36
20033819	DW Vent-Alu	150 - 160	88,29

**Bovenkap t.b.v. DW Vent-Alu**

Materiaal: PP  
Kleur: Zwart  
Belastingsklasse: Hemelwaterafvoer

Prijsgroep: S14

Art nr.	bereik (mm)	Prijs €/stk
20033825	50 - 60	8,04
20033826	70 - 80	10,33
20033827	90 - 100	13,93
20033828	110 - 125	16,62
20033829	150 - 160	27,12

**Verlengstuk t.b.v. DW Vent-Alu**

Prijsgroep: S14

Art nr.	Type	Maatvoering (mm)	Prijs €/stk
20033820	DW Vent-Alu	50 - 60	33,88
20033821	DW Vent-Alu	70 - 80	39,16
20033822	DW Vent-Alu	90 - 100	44,94
20033823	DW Vent-Alu	110 - 125	51,60
20033824	DW Vent-Alu	150 - 160	59,72

**Celdex Airseal dakdoorvoer manchet**

De Celdex Airseal dakdoorvoer manchet is een speciaal ontwikkeld afdichtingsmanchet die te gebruiken is voor meerdere buisdiameters in verschillende dakhellingen. De afdichtingsmanchet voldoet aan de hoogste luchtdichtheidseisen voor energiezuinig bouwen. De robuuste stalen volgplaat zorgt daarnaast voor een betrouwbare luchtdichte aansluiting naar het dakvlak. De Airseal dakdoorvoer manchet bestaat uit zacht en elastisch Airseal soft manchet, die wordt afgedekt met een stalen volgplaat. De afdichtingsmanchet is eenvoudig te monteren en geschikt als luchtdichting van de dakdoorvoeren voor binnentoepassingen. Het product is standaard leverbaar in twee uitvoeringen.

- Duurzaam elastisch manchet
- Robuuste stalen volgplaat
  - luchtdicht getest (DIN12114 tot 1000 Pa)
  - Isolerend  $\lambda$  0,034 w/M<sup>2</sup>k
  - Geschikt voor dakhelling van 0-48°
  - Geschikt voor buisdiameters van 80-180mm
  - Kleur volgplaat: gepoedercoat RAL 9016 wit

Prijsgroep: S56

Art nr.	Maatvoering (mm)	Prijs €/stk
20049716	Doorvoer Ø 80-125	24,82
20049717	Doorvoer Ø 115-180	24,82

**Balkondooverzet met ABS rooster**

Materiaal: PVC  
 Belastingsklasse: Hemelwaterafvoer  
 Type aansluiting 1: verjongd spie  
 Uitlaatype: onderuitloop

Prijsgroep: S14



Art nr.	d (mm)	Prijs €/stk
20021611	80	14,51

**Balkonafvoerset met ABS rooster**

Materiaal: PVC  
 Belastingsklasse: Hemelwaterafvoer  
 Type aansluiting 1: verjongd spie  
 Uitlaatype: onderuitloop

Prijsgroep: S14



Art nr.	d (mm)	Prijs €/stk
20021612	80	14,51

**Pot voor balkondoover/afvoer**

Materiaal: PVC  
 Belastingsklasse: Hemelwaterafvoer  
 Type aansluiting 1: verjongd spie  
 Uitlaatype: onderuitloop

Prijsgroep: S14



Art nr.	d (mm)	Prijs €/stk
20033867	80	12,42

**Rooster voor balkondoover**

Materiaal: ABS  
 Belastingsklasse: Hemelwaterafvoer

Prijsgroep: S14



Art nr.	d (mm)	Prijs €/stk
20033868	80	4,18

**Rooster voor balkonafvoer**

Materiaal: ABS  
 Belastingsklasse: Hemelwaterafvoer

Prijsgroep: S14



Art nr.	d (mm)	Prijs €/stk
20033869	80	4,18

**Ontlastput met PP rooster**

Voor een juiste montage, zie maatvoeringskatern.

Materiaal: PVC  
 Belastingsklasse: Hemelwaterafvoer  
 Type aansluiting 1: mof  
 Type aansluiting 2: mof  
 Uitlaatype: onderuitloop

Prijsgroep: S14



Art nr.	Maatvoering (mm)	d x d2 (mm)	Prijs €/stk
20035217	150 x 150	80 x 80	17,88
20035218	150 x 150	100 x 100	20,26

**Regenwaterafvoerput**

Geschikt voor standaard diameter 75 t/m 110mm.

Materiaal: PP  
 Kleur: Zwart  
 Belastingsklasse: Hemelwaterafvoer  
 Type aansluiting 1: verjongd spie  
 Uitlaatype: onderuitloop

Prijsgroep: S14



Art nr.	d (mm)	Prijs €/stk
20035219	110	75,79

**Verzinkt stalen ondereind mof/spie**

Verzinkt stalen hemelwaterondereind voor HWA buizen, lengte 2 mtr incl. mof. Afwijkende lengtematen zijn op aanvraag leverbaar.

Materiaal: Thermisch verzinkt staal  
 Belastingsklasse: Hemelwaterafvoer  
 Type aansluiting 1: mof  
 Type aansluiting 2: spie

Prijsgroep: S55



Art nr.	d (mm)	l (m)	Prijs €/stk
20033913	80	2	82,54
20033914	100	2	99,11

**Scharnierpenbeugel**

Ten behoeve van verzinkt stalen ondereind.

Materiaal: Thermisch verzinkt staal

Prijsgroep: S55



Art nr.	d (mm)	Prijs €/stk
20033915	80	3,63
20033916	100	3,79

**Antiklimbeugel**

Geschikt voor 80 mm en 100 mm.

Materiaal: Thermisch verzinkt staal

Prijsgroep: S55



Art nr.	d (mm)	Prijs €/stk
20033917	100	40,83

### DYKA hwa tijdelijke folieslurf

Dit product dient ter bescherming van metsel- en voegwerk aan gevels. Vaak komen er situaties voor waarin dakgoten al zijn geïnstalleerd en RWA afvoerbuizen als laatste worden aangebracht. Bij regen en wind zullen er in dergelijke gevallen aanzienlijke hoeveelheden regenwater tegen de gevel slaan, met nadelige gevolgen voor eerdergenoemd metsel- en voegwerk. Een tijdelijke RWA afvoerslang voorkomt dit. Deze slang is zeer eenvoudig aan te brengen: op lengte knippen en vervolgens d.m.v. een nylon kabelbinder of een stuk Ductape aan de gootuitloop bevestigen.

Materiaal: PE  
Kleur: Blauw  
RAL 5005

Prijsgroep: S19



Art nr.	d (mm)	l (m)	verpak- king	Prijs €/stk
20033906	100	100	rol	<b>87,20</b>



# Na regen komt Duborain

## Efficiënt regenwaterbeheer



Er zijn verschillende manieren om met regenwater om en nabij de woning om te gaan. U kunt regenwater bufferen, laten infiltreren maar ook opslaan en gebruiken. Deze laatste optie wordt steeds interessanter. Drinkwater wordt alsmäär schaarser en zal in de toekomst alleen maar kostbaarder worden. Maak daarom nuttig gebruik van regenwater.

In Nederland verbruikt de gemiddelde persoon zo'n 110 liter water per dag. Een zeer groot gedeelte van dit verbruik bestaat nog steeds uit drinkwater. Voor toepassingen zoals toiletspoeling, schoonmaken, het wassen van de auto en het sproeien van de tuin hoeft het kwaliteitsniveau van het ingezette water echter niet zo hoog te zijn.

Sla daarom regenwater op in regenwatertanks. Regenwater is namelijk geschikt voor ruim 50% van ons dagelijks waterverbruik. Bovendien is regenwater gratis waardoor uw klant een duurzame ecologische investering kan combineren met een gunstig financieel perspectief.

### Regenwater beheren is een vak apart

Regenwater legt een lange weg af voordat het zijn eindpunt bereikt. Regenwater kan op het dak vallen en vervolgens

via een dakgoot en de afvoer naar een regenwaterput stromen. Maar het kan ook op verharde oppervlaktes vallen om via een lijnafwateringssysteem uit te komen in een infiltratievoorziening. Conclusie: het beheer van regenwater is een vak apart.

Dankzij de jarenlange ervaring als fabrikant in de wereld van regenwateroplossingen kent dit vak voor DYKA nog maar weinig geheimen. Met onze kennis en ervaring denken wij dan ook graag met u mee.

### Uw **DYKA** oplossingen voor regenwaterbeheer

Vragen over hoe u uw regenwater kunt beheren? Loop binnen bij het dichtsbijzijnde filiaal bij u in de buurt. Of neem contact met ons op via [info@dyka.nl](mailto:info@dyka.nl).

# Regenwaterbeheer pakketten

Stel zelf uw pakket samen

**Flatline kunststof regenwatertanks**

20053503	1500 Ltr
20053504	3000 Ltr
20053505	5000 Ltr
20053506	7500 Ltr



## Tuin

**Regenwaterpomp GEPRESS 2**  
20053507

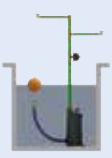

**+ GEPRESS aansluitset**  
20053508

**Flatline Filterkorf**  
20053513



## Huis Standaard

**DBS-3 systeem met dompelpomp**  
20053509



**+ DBS Dompelpomp aansluitset**  
20053510

**Trident 150 filter set**  
20053514



## Huis Plus

**IRM-3 watermanager**  
20053511



**+ Flatline aanzuigset**  
20053512

**Trident 150 filter set**  
20053514



**Optioneel: Flatline binnenschacht 60cm**  
20053515



**Varitank tuindekselset rond met kraan**  
20053516



**Varitank dekselset rond PE**  
20053517



**Varitank dekselset vierkant PE klasse B**  
20053518



**Varitank dekselset vierkant klinkerdeksel**  
20053519



**Varitank dekselset vierkant grasdeksel**  
20053520



# Regenwaterbeheer pakketten

Stel zelf  
uw pakket  
samen

## Flexoline betonnen regenwatertanks

20053889	4000 Ltr
20053890	7500 Ltr
20053891	10000 Ltr
20053892	15000 Ltr
20053893	20000 Ltr

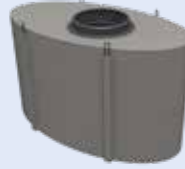

### Projectbouw

#### DBS-3 systeem met pomp 20053509



+ DBS Dompelpomp  
aansluitset  
20053510

### Woningbouw

#### IRM-3 watermanager 20053511



+ Twist drijvende aanzuiging  
20053899

### Utiliteitsbouw

#### IRM-8 watermanager 20053894

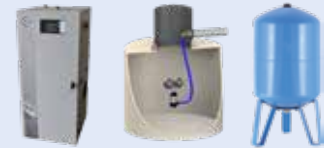

Toevoerpomp tbv IRM-8  
20053895  
Drukvat 100 Ltr verticaal  
20053896

#### Flexoline Trident 325 Filterset met binnenschacht DN100-125mm 20053886



#### Trident 1650 filter set met automatische reiniging 20053887 + 20053897 + 20053898



#### Optioneel: Flatline binnenschacht 60cm 20053515

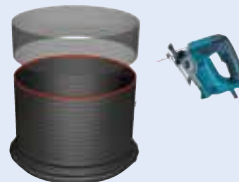

#### Varitank dekselset rond PE 20053517



#### Varitank dekselset vierkant PE klasse B 20053518



#### Varitank dekselset vierkant klinkerdeksel 20053519

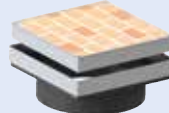

#### Varitank dekselset vierkant grasdeksel 20053520

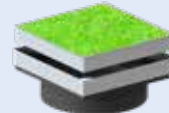

#### Varitank dekselset vierkant GY, klasse D 20053888



**Flatline tanks**

De tanks zijn voorzien van 3 prefab aansluitingen met rubbermanchet van DN110. De bodem van de tank is uitgevoerd met een verdieping (pomphuis) van ca. 10cm. Hierdoor is het volledige nettovolume te benutten. Aan de bovenzijde van de tank is een mangat voorzien van 60cm en een PE ring die ca. 8cm uitsteekt. Hierop kan een PE ophoging met of zonder geïntegreerd regenwaterfilter gemonteerd worden. De Flatline tank is verkeersbelastbaar (klasse B- 125 KN) mits er een minimale gronddekking op de Flatline tank is van 60cm. Gronddekking boven de tank is maximaal 150cm. Tank kan geplaatst worden zonder gestabiliseerd zand en kan voor de helft in het grondwater.

Prijsgroep: S00

Art nr.	Type	Maatvoering (mm)	Prijs €/stk
20053503	1500 l	2400 x 1200 x 650	<b>891,00</b>
20053504	3000 l	2400 x 2400 x 650	<b>1.549,00</b>
20053505	5000 l	2960 x 2220 x 920	<b>2.258,00</b>
20053506	7500 l	3340 x 2310 x 1125	<b>2.885,00</b>

Let op! Levertijd in overleg. Voor deze producten kunnen transportkosten in rekening worden gebracht.

**Flexoline tanks**

De Flexoline regenwaterputten (ellipsvormig) zijn gemaakt van trilbeton. De wanden en bodem vormen een monolithisch geheel. De Flexoline regenwaterput is geschikt voor het opslaan van regenwater afkomstig van daken. De regenwaterput bestaat uit een betonnen kuip en dekplaat, afgedicht met kit. In de dekplaat is een PE ring ingestort en dient als mangat. Hierop kan een PE ophoging met of zonder geïntegreerd regenwaterfilter gemonteerd worden. Verkeersbelastingklasse A15 (NBN EN124).

Prijsgroep: S00

Art nr.	Type	Maatvoering (mm)	Prijs €/stk
20053889	4000 l	2450x2200x1250	<b>1.170,00</b>
20053890	7500 l	2450x2200x2160	<b>1.451,00</b>
20053891	10000 l	3300x2400x1970	<b>1.716,00</b>
20053892	15000 l	4300x2400x2290	<b>3.219,00</b>
20053893	20000 l	4500x2900x2300	<b>3.380,00</b>

Let op! Levertijd in overleg. Voor deze producten worden € 495,- transportkosten in rekening gebracht. De put wordt geleverd en naast de wagen gelost, exclusief plaatsing in het gat. Inbegrepen tijdsduur is maximaal 1 uur. Extra lostijd te verrekenen aan €55,- per 30 minuten.

**GEPress 2 regenwaterpomp, tuin**

Drukdompelpomp met ingebouwde drukbesturing en expansievat voor in de tuin. Geschikt om onder water in een regenwaterput of tank te plaatsen. Voorzien van drijvende aanzuiging.

- zeer eenvoudige montage, kan los op de bodem staan
- met drijvende aanzuiging, goede bescherming van de pomp tegen slib
- ingebouwde drukbesturing, kwestie van kraantje openen en sproeien maar
- droogloop beveiliging beschermt pompmotor, stopt automatisch als de tank leeg is
- ingebouwde terugslagklep, daardoor start de pomp direct
- watergekoelde motor, dus geschikt voor continue gebruik
- Hoog pompendement, dus relatief laag energieverbruik
- Hoge druk, 4 bar, dus meer dan waterleidingsdruk, ideaal voor de tuin.

Prijsgroep: S00

Art nr.	Type	Prijs €/stk
20053507	pomp voor in de tuin	<b>585,00</b>

**GEPress aansluitset**

Compleet aansluitset, maakt het heel eenvoudig om de GEPress pomp in de tank te plaatsen zonder in de tank te moeten. Set is compleet, met alle onderdelen om de pomp aan het gardena kraantje op het deksel te monteren.

Prijsgroep: S00

Art nr.	Type	Prijs €/stk
20053508	aansluitset	<b>59,00</b>

**GEP toevoerpomp**

GEP Toevoerpomp t.b.v. de IRM-8 watermanager. Wordt geleverd inclusief:

- Drijvende aanzuigslang met terugslagklep
- Ingebouwde thermische beveiliging
- Flexibele persleiding 5/4" van 2,5 mtr
- RVS uitname kabel 3mtr lengte.

Prijsgroep: S00

Art nr.	Type	Prijs €/stk
20053895	Toevoerpomp	<b>1.233,00</b>

**DBS-3 systeem met dompelpomp**

Het DBS drinkwater bijvulstelsysteem met drukdompelpomp is een complete oplossing voor gebruik van regenwater in eengezinswoningen. De drinkwaterbijvulling is conform EN1717 type AA. Het systeem bestaat uit een drukdompelpomp (5-30 of 5-60) inclusief drijvende aanzuigslang, automatische drukbesturing en manometer, een wandconsole en een drinkwater bijvulset.

Prijsgroep: S00

Art nr.	Type	Prijs €/stk
20053509	DBS-3 systeem dompelpomp	<b>1.133,00</b>

**DBS dompelpomp aansluitset**

Complete aansluitset voor de montage van de dompelpomp in de regenwaterput of -tank. Bestaat uit:

- flexibele drukslang 2m
- messing tule 1"
- messing knie 1" met tankdoorvoering
- PE koppeling 1" 25mm bi
- PE koppeling 1" bu.

Prijsgroep: S00

Art nr.	Type	Prijs €/stk
20053510	DBS dompelpomp aansluitset	<b>51,00</b>

**IRM-3 watermanager**

De IRM®-3 Watermanager is een stekkerklare, compacte installatie voor gebruik van regenwater in eengezinswoningen. De IRM®-3 Watermanager beschikt over een zelfaanzuigende centrifugaalpompe voorzien van automatische drukbesturing. De motorgestuurde kogelkraan zorgt voor de omschakeling tussen regenwater- en drinkwaterbedrijf. Besturing voorziet in een automatische drinkwaterverversing die het systeem regelmatig overschakelt op drinkwater. Het toestel is KIWA, Belgaqua en DVGW gecertificeerd

Prijsgroep: S00

Art nr.	Type	Prijs €/stk
20053511	IRM-3 watermanager	<b>1.784,00</b>



**IRM-8 watermanager**

De IRM®-8 Watermanager is een stekkerklare, compacte installatie voor gebruik van regenwater in wooncomplexen, commerciële- en publieke gebouwen. De IRM®-8 Watermanager beschikt over een dubbele zelfaanzuigende centrifugaalpomp en een breaktank van 100 liter. Bij gebrek aan regenwater wordt de breaktank gevuld met drinkwater door middel van een 1" magneetventiel.



Prijsgroep: S00

Art nr.	Type	Prijs €/stk
20053894	IRM-8 watermanager	6.769,00

**GEP druktvat 100L, verticaal**

Drukvat t.b.v. de IRM-8 watermanager, voorzien van wateraansluiting en ventiel. Maximale druk is 10 bar, wateraansluiting 1". Inhoud 100 liter. Hoogte 895 mm, diameter 460 m. Gewicht: 25kg.



Prijsgroep: S00

Art nr.	Type	Maatvoering (mm)	Prijs €/stk
20053896	100 l	H=895	287,00

**TWIST drijvende aanzuiging**

Drijvende aanzuigslang met fijnfilter waardoor altijd zuiver water wordt aangezogen. Eenvoudig en snel aansluiten, compleet met beugel t.b.v. montage in de Flexoline tank.



Prijsgroep: S00

Art nr.	Type	Prijs €/stk
20053899	Drijvende aansluitset	111,00

**Flatline aanzuigset**

Aanzuigset voor een hoog nettovolume in de tank of waterzak. Voorzien van aanzuigkorf met voetklep, koppeling naar 1" draad en een vlotterchakelaar met laag schakelverlies.



Prijsgroep: S00

Art nr.	Type	Prijs €/stk
20053512	aanzuigset	188,00

**Flatline filterkorf**

Insteekbare filterkorf om in een regenwatertank over een HWA-buis te steken, fijnmazig 1mm filter, diameter 40cm.



Prijsgroep: S00

Art nr.	Type	Prijs €/stk
20053513	filterkorf	110,00

**Trident 150 filterset**

Het Trident-set 150 voor de Flatline regenwatertanks is een zelf-bouw pakket om in uw regenwatertank te monteren. Het pakket bestaat uit:

- Trident 150 filter met skimmer overloop
- 2x bocht 45° 2 mof
- 1x bocht 90° 2x mof
- 1x rustige toevoer
- 1x steekmof 2x mof DN110



Prijsgroep: S00

Art nr.	Type	Prijs €/stk
20053514	150 filterset	303,00

**Trident 325 filterset met binnenschacht**

Binnenschacht met geïntegreerd Trident 350 filter, met aansluiting DN110-125. Dit heeft de volgende voordelen:

- Telescopische verhoging gemakkelijk in hoogte aanpasbaar
- Plaatsing in groenzones zowel als verkeerszones
- Compatibel met zowel ronde als vierkante deksels.



Prijsgroep: S00

Art nr.	Maatvoering (mm)	Prijs €/stk
20053886	110 - 125	563,00

**Trident 1650 filterset**

Trident 1650 Filter met filterbox. Ondergronds filter om voor een regenput te plaatsen, met filterbox, geschikt tot 1.650 m² dakoppervlakte. Aansluitklaar voor snelle montage, en met uitneembare filterbox voor eenvoudig onderhoud.



Prijsgroep: S00

Art nr.	Type	Maatvoering (mm)	Prijs €/stk
20053887	1650 filterset	785x1174x760	1.796,00

**Automatische filterreiniger**

Automatische tijdgestuurde filterreiniger 1"

- Eenvoudig te monteren
- Digitaal LCD-display.
- Altijd een schoon filter met hoog rendement.



Prijsgroep: S00

Art nr.	Type	Prijs €/stk
20053897	Filterreiniger 1"	316,00

**Trident sproeier aansluitset**

Ten behoeve van het Trident 1650 filter. Maakt snelle montage en demontage van filterbox mogelijk. De complete set voorziet in alle aansluitingen en stukken om een demonteerbare set samen te stellen waarmee de filterbox eenvoudig omhoog getrokken kan worden ter inspectie en reiniging. De demonteerbare aansluiting bevindt zich hiermee vlak onder het deksel, dus snel en eenvoudig bereikbaar (geleverd exclusief deksel).

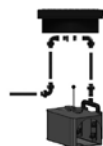

Prijsgroep: S00

Art nr.	Type	Prijs €/stk
20053898	Sproeier aansluitset	75,00

**Flatline binnenschacht 60cm**

De schacht met bijgeleverde afdichtingsring kan op de filterschacht gemonteerd worden. De schacht is eenvoudig inkortbaar. Elk type Varitank deksel kan zo op elke gewenste hoogte gelijkgesteld worden aan het maaiveld.

Prijsgroep: S00



Art nr.	Type	Prijs €/stk
20053515	binnenschacht 60cm	156,00

**Varitank dekselset rond**

Het kunststof deksel is belastbaar voor licht verkeer tot een wiellast van 600 kg. Deksel is rond en voorzien van antislip profiel. Het deksel is voorzien van kindveilige sluitingen. Wordt geleverd inclusief 10cm telescopische schacht en dichtingsring.

Prijsgroep: S00



Art nr.	Type	Prijs €/stk
20053516 <sup>1</sup>	tuindeksel met kraan	199,00
20053517	PE	135,00

1) Is voorzien van een klein deksel met een kraan met koppeling voor tuinslang.

**Varitank dekselset vierkant, PE klasse B**

Het kunststof klasse B deksel is belastbaar verkeersklasse B (personenwagen) en voorzien van antislip profiel. Het deksel is vierkant en valt in een vierkant kader. Bestrating rondom is daardoor snel, eenvoudig en mooi aan te leggen. Wordt geleverd inclusief 20cm telescopische schacht en dichtingsring.

Prijsgroep: S00



Art nr.	Type	Prijs €/stk
20053518	PE klasse B	608,00

**Varitank dekselset vierkant, klasse D**

Gietijzeren deksel in vierkant betonnen kader, inclusief drukverdeelplaat. Scharnierend en zelfknevelend. Belastbaar tot verkeersklasse D400, zwaar verkeer.

Prijsgroep: S00



Art nr.	Type	Prijs €/stk
20053888	Vierkant klasse D	827,00

**Varitank dekselset vierkant, klinkerdeksel**

Het aluminium deksel voorziet in de ideale basis om het deksel "onzichtbaar" in een klinkerbestrating te kunnen verwerken. Het deksel is vierkant en valt in een vierkant kader. Het binnenkader biedt ruimte aan klinkers tot 10cm dik. Wordt geleverd inclusief 20cm telescopische schacht en dichtingsring.

Prijsgroep: S00



Art nr.	Type	Prijs €/stk
20053519	klinkerdeksel	478,00

**Varitank dekselset vierkant, grasdeksel**

Het aluminium grasdeksel voorziet in de ideale basis om het deksel "onzichtbaar" in een gazon te kunnen verwerken. Het deksel is vierkant en valt in een vierkant kader. Het binnenkader biedt ruimte aan de drainageplaat, geotextiel en het gras. Wordt geleverd inclusief 20cm telescopische schacht, dichtingsring, drainageplaat en geotextiel.

Prijsgroep: S00



Art nr.	Type	Prijs €/stk
20053520	grasdeksel	482,00





# Eén systeem voor elke woning

Stil, energiezuinig en schoon



DYKA AIR is een totaalconcept waarbij de gezondheid van de bewoner centraal staat.  
Vanzelfsprekend op een energiezuinige manier.

### Vraaggestuurde ventilatie

Het DYKA AIR concept omvat eenvoudig en snel te installeren systemen. Deze systemen garanderen een gezond en comfortabel binnenklimaat.

### Luchtafvoer

Om alle vervuilde en vochtige lucht efficiënt af te voeren, kunt u rekenen op de ventilatiekanalen van DYKA AIR en de stille en energiezuinige DucoBox afvoerventilatoren. Deze worden aangestuurd door de CO<sub>2</sub>- en/of vochtsensoren zodat er enkel geventileerd wordt waar en wanneer dat nodig is.

De robuuste kunststof kanalen zijn makkelijk op de bouwplaats door elke installateur op maat te maken. Desgewenst levert DYKA ook direct vanaf tekening complete prefab sets op de bouwplaats.

### DYKA AIR

Met de toevoeging van het 235 mm assortiment kanaal en hulpstukken, heeft DYKA AIR een nog groter toepassingsbereik. Ideaal bij zowel de afvoer van lucht (mechanische ventilatie) als de gecombineerde toe- en afvoer van lucht (balansventilatie). De kunststof kanalen en hulpstukken hebben grotere debieten bij lagere lichtsnelheden en kunnen ook toegepast worden bij een WTW-ventilatie-unit. Dankzij het innovatieve ontwerp heeft DYKA AIR een zeer geringe luchtweerstand.

### Waarmee kunnen we u van dienst zijn?

Kijk voor meer informatie op [www.dyka.nl](http://www.dyka.nl)  
Of bel DYKA voor een demonstratie: 0521 - 53 49 11.



### DYKA AIR: powered by DUCO

DYKA biedt u samen met DUCO meerdere concepten voor de meest ideale woningventilatie passend bij uw project!



**DUCO**  
Ventilation & Sun Control

**Ovaal instortkanaal**

Per stuk afgedopt met PE Speciedeksel / Eindkap in de buis.

Materiaal: PVC-slagvast  
 Keurmerk: DUBOkeur  
 Kleur: Donkergroen  
 RAL 6007

Prijsgroep: S66



Art nr.	Maatvoering (mm)	e (mm)	l (m)	Prijs €/m
20042308	195x80	2,5	5	19,44
20048362	235x80	2,5	5	32,34

**Steekmof ovaal 2 x mof**

Materiaal: PVC Slagvast  
 Keurmerk: DUBOkeur  
 Kleur: Donkergroen  
 RAL 6007  
 Type aansluiting 1: lijmmof  
 Type aansluiting 2: lijmmof

Prijsgroep: S67



Art nr.	Maatvoering (mm)	Prijs €/stk
20051138	195x80	7,21
20048366	235x80	14,91

**Buis**

Materiaal: PVC Slagvast  
 Keurmerk: DUBOkeur  
 Kleur: Donkergroen  
 RAL 6007

Prijsgroep: S66



Art nr.	d x e (mm)	Ø inw. (mm)	l (m)	Prijs €/m
20042255 <sup>1</sup>	80 x 1,5	77,0	4	7,14
20042248 <sup>2</sup>	125 x 2,5	120,0	5,5	13,10
20044291 <sup>2</sup>	160 x 2,5	155,0	5,5	19,93

1) Per 3 stuks, verpakt in pakketfolie. 2) Per stuk, afgedopt met blauwe inwendige dop.

**Overschuifmof ovaal 2 x mof**

Materiaal: PVC Slagvast  
 Keurmerk: DUBOkeur  
 Kleur: Donkergroen/zwart  
 RAL 6007  
 Type aansluiting 1: lijmmof  
 Type aansluiting 2: lijmmof

Prijsgroep: S67



Art nr.	Maatvoering (mm)	Prijs €/stk
20051139	195x80	7,21

**Bocht ovaal mof/spie 45°**

Materiaal: PVC-slagvast  
 Keurmerk: DUBOkeur  
 Kleur: Donkergroen  
 RAL 6007  
 Type aansluiting 1: lijmmof  
 Type aansluiting 2: spie  
 Hoek 1: 45°

Prijsgroep: S67



Art nr.	Maatvoering (mm)	Prijs €/stk
20042267	195x80	21,98
20050597	235x80	28,74

**Bocht ovaal 2 x mof 22,5°**

Materiaal: PVC-slagvast  
 Keurmerk: DUBOkeur  
 Kleur: Donkergroen  
 RAL 6007  
 Type aansluiting 1: lijmmof  
 Type aansluiting 2: lijmmof  
 Hoek 1: 22,5°

Prijsgroep: S67



Art nr.	Maatvoering (mm)	Prijs €/stk
20048365	195x80	26,79

**Bocht ovaal 2 x mof 45°**

Materiaal: PVC-slagvast  
 Keurmerk: DUBOkeur  
 Kleur: Donkergroen  
 RAL 6007  
 Type aansluiting 1: lijmmof  
 Type aansluiting 2: lijmmof  
 Hoek 1: 45°

Prijsgroep: S67



Art nr.	Maatvoering (mm)	Prijs €/stk
20042268	195x80	21,98
20050598	235x80	28,74

**Verloop T-stuk ovaal-rond zijaansluiting 3 x mof 90°**

Materiaal: PVC Slagvast  
 Keurmerk: DUBOkeur  
 Kleur: Donkergroen  
 RAL 6007  
 Type aansluiting 1: lijmmof  
 Type aansluiting 2: lijmmof  
 Type aansluiting 3: lijmmof  
 Hoek 1: 90°

Prijsgroep: S67



Art nr.	d x d2 (mm)	Prijs €/stk
20049725	195x80 x 80	33,06

**Bocht ovaal 2 x mof 90°**

Materiaal: PVC-slagvast  
 Keurmerk: DUBOkeur  
 Kleur: Donkergroen  
 RAL 6007  
 Type aansluiting 1: lijmmof  
 Type aansluiting 2: lijmmof  
 Hoek 1: 90°

Prijsgroep: S67



Art nr.	Maatvoering (mm)	Prijs €/stk
20048351	195x80	25,87
20050599 <sup>1</sup>	235x80	41,98

**Verloop T-stuk ovaal-rond onderaansluiting 3 x mof 90°**

Materiaal: PVC Slagvast  
 Keurmerk: DUBOkeur  
 Kleur: Donkergroen  
 RAL 6007  
 Type aansluiting 1: lijmmof  
 Type aansluiting 2: lijmmof  
 Type aansluiting 3: lijmmof  
 Hoek 1: 90°

Prijsgroep: S67



Art nr.	Type	d x d2 (mm)	Prijs €/stk
20048398	h=100mm	195x80 x 160	48,86
20048399	h=100mm	235x80 x 160	56,99

**Staande bocht ovaal 2 x mof 90°**

Materiaal: PVC Slagvast  
 Keurmerk: DUBOkeur  
 Kleur: Donkergroen  
 RAL 6007  
 Type aansluiting 1: lijmmof  
 Type aansluiting 2: lijmmof  
 Hoek 1: 90°

Prijsgroep: S67



Art nr.	Maatvoering (mm)	Prijs €/stk
20046529	195x80	26,73
20050529	235x80	33,37

**Verloop T-stuk rond-ovaal 3 x mof 90°**

Materiaal: PVC Slagvast  
 Keurmerk: DUBOkeur  
 Kleur: Donkergroen  
 RAL 6007  
 Type aansluiting 1: lijmmof  
 Type aansluiting 2: lijmmof  
 Type aansluiting 3: lijmmof  
 Hoek 1: 90°

Prijsgroep: S67



Art nr.	d x d2 (mm)	Prijs €/stk
20046531	195x80 x 125	31,16

**T-stuk ovaal 3 x mof 90°**

Materiaal: PVC Slagvast  
 Keurmerk: DUBOkeur  
 Kleur: Donkergroen  
 RAL 6007  
 Type aansluiting 1: lijmmof  
 Type aansluiting 2: lijmmof  
 Type aansluiting 3: lijmmof  
 Hoek 1: 90°

Prijsgroep: S67



Art nr.	d (mm)	Prijs €/stk
20049724	195x80	38,46
20051137	235x80	53,56

**Inzetverloop ovaal spie/mof**

Materiaal: PVC Slagvast  
 Keurmerk: DUBOkeur  
 Kleur: Donkergroen  
 RAL 6007  
 Type aansluiting 1: spie  
 Type aansluiting 2: lijmmof

Prijsgroep: S67



Art nr.	Maatvoering (mm)	d (mm)	Prijs €/stk
20051141	235x80	195x80	18,52

## Verloop ovaal-rond spie/mof

Materiaal: PVC Slagvast  
 Keurmerk: DUBOkeur  
 Kleur: Donkergroen  
 RAL 6007  
 Type aansluiting 1: spie  
 Type aansluiting 2: lijmmof

Prijsgroep: S67



Art nr.	Maatvoering (mm)	d (mm)	Prijs €/stk
20048413	195x80	80	13,28

## PP Speciedeksel / Eindkap in de mof

De speciedeksel dient altijd gemonteerd te worden met de bijbehorende fixatie tape.

Materiaal: PP  
 Kleur: Rood  
 Type aansluiting 1: spie

Prijsgroep: S67



Art nr.	d (mm)	Prijs €/stk
20048339	195x80	3,20
20048341	235x80	4,20

## Dubbel verloop ovaal mof

Materiaal: PVC Slagvast  
 Kleur: Donkergroen  
 RAL 6007  
 Type aansluiting 1: spie  
 Type aansluiting 2: lijmmof  
 Type aansluiting 3: lijmmof

Prijsgroep: S67



Art nr.	Maatvoering (mm)	d (mm)	Prijs €/stk
20050593	235x80	80	17,16

## Verloop ovaal-rond excentrisch mof/spie

Materiaal: PVC Slagvast  
 Keurmerk: DUBOkeur  
 Kleur: Donkergroen  
 RAL 6007  
 Type aansluiting 1: lijmmof  
 Type aansluiting 2: spie

Prijsgroep: S67



Art nr.	Maatvoering (mm)	d (mm)	Prijs €/stk
20051140	195x80	125	25,81
20048400 <sup>1</sup>	235x80	160	40,89

1) Vorm wijkt af van afbeelding.

## Sprongstuk ovaal 2 x mof

Materiaal: PVC Slagvast  
 Keurmerk: DUBOkeur  
 Kleur: Donkergroen/zwart  
 RAL 6007

Prijsgroep: S67



Art nr.	Maatvoering (mm)	Prijs €/stk
20050530	195x80	36,36
20050531	235x80	39,82

## PE Speciedeksel / Eindkap in de buis

Materiaal: PE  
 Kleur: Blauw  
 Type aansluiting 1: verjongd spie

Prijsgroep: S67



Art nr.	d (mm)	Prijs €/stk
20050955	195x80	3,20
20050956	235x80	4,20



### Instorthuls 2 x mof

De inwendige diameter van de instorthuls bedraagt 129,5mm, De DYKA AIR ventilaansluitingen passen in de instorthuls. De huls is voorzien van een stootrand en een dop.

Materiaal: PVC Slagvast  
Keurmerk: DUBOkeur  
Kleur: Donkergroen  
RAL 6007

Prijsgroep: S93



Art nr.	Type	d (mm)	Prijs €/stk
20050624	h=50mm	129,5	2,62
20050625	h=60mm	129,5	2,72
20050626	h=70mm	129,5	2,76
20050627	h=100mm	129,5	2,99

### Eindstuk ovaal-rond 2 x mof 90° t.b.v. ventiel

Ventilaansluiting voorzien van speciedeksel.

Materiaal: PVC-slagvast  
Keurmerk: DUBOkeur  
Kleur: Donkergroen  
RAL 6007  
Type aansluiting 1: lijmmof  
Type aansluiting 2: mof  
Hoek 1: 90°

Prijsgroep: S67



Art nr.	Type	d x d2 (mm)	Prijs €/stk
20042439	h=50mm	195x80 x 125	31,50
20042440	h=70mm	195x80 x 125	31,50
20042441 <sup>1</sup>	h=100mm	195x80 x 125	31,50
20048364 <sup>2</sup>	h=100mm	235x80 x 160	35,07

1) Type aansluiting 2 = lijmmof. Kan zowel als lepe bocht als eindstuk ovaal-rond worden toegepast. 2) Vorm wijkt af van afbeelding. Type aansluiting 2 = lijmmof. Kan zowel als lepe bocht als eindstuk ovaal-rond worden toegepast.

### Eindstuk ovaal-rond spie/mof 90° t.b.v. ventiel

Ventilaansluiting voorzien van speciedeksel.

Materiaal: PVC-slagvast  
Keurmerk: DUBOkeur  
Kleur: Donkergroen  
RAL 6007  
Type aansluiting 1: spie  
Type aansluiting 2: mof  
Hoek 1: 90°

Prijsgroep: S67



Art nr.	Type	d x d2 (mm)	Prijs €/stk
20048121	h=50mm	195x80 x 125	31,50
20048122	h=70mm	195x80 x 125	31,50
20048123 <sup>1</sup>	h=100mm	195x80 x 125	31,50

1) Type aansluiting 2 = lijmmof. Kan zowel als lepe bocht als eindstuk ovaal-rond worden toegepast.

### Eindstuk 2 x mof 90° t.b.v. ventiel

Ventilaansluiting voorzien van speciedeksel.

Materiaal: PVC Slagvast  
Keurmerk: DUBOkeur  
Kleur: Donkergroen  
RAL 6007  
Type aansluiting 1: lijmmof  
Type aansluiting 2: mof  
Hoek 1: 90°

Prijsgroep: S67



Art nr.	Type	d x d2 (mm)	Prijs €/stk
20048484	h=50mm	80 x 125	18,72
20048485	h=70mm	80 x 125	18,72
20048486	h=100mm	80 x 125	18,72

### Onderuitloop ovaal-rond 3 x mof 90° t.b.v. ventiel

Ventilaansluiting voorzien van speciedeksel.

Materiaal: PVC Slagvast  
Keurmerk: DUBOkeur  
Kleur: Donkergroen  
RAL 6007  
Type aansluiting 1: lijmmof  
Type aansluiting 2: mof  
Type aansluiting 3: lijmmof  
Hoek 1: 90°

Prijsgroep: S67



Art nr.	Type	d x d2 (mm)	Prijs €/stk
20050594	h=50mm	195x80 x 125	27,33
20050595	h=70mm	195x80 x 125	27,33
20050596 <sup>1</sup>	h=100mm	195x80 x 125	27,33

1) Type aansluiting 2 = lijmmof.

### Gecombineerd T-stuk met ventiel aansluiting voor kanaalplaatsleuf 440mm

Om geluid overlast te beperken adviseren wij altijd om een ventiel aansluiting buiten het hoofdkanaal te realiseren. Het gecombineerde T-stuk is geschikt om een ventiel aansluiting in een kanaalplaat sleuf van 440mm te maken. Ventilaansluiting voorzien van speciedeksel.

Materiaal: PVC Slagvast  
Keurmerk: DUBOkeur  
Kleur: Donkergroen  
RAL 6007  
Type aansluiting 1: lijmmof  
Type aansluiting 2: lijmmof  
Type aansluiting 3: lijmmof

Prijsgroep: S67



Art nr.	d x d2 (mm)	Prijs €/stk
20049726	195x80 x 125	72,46



**Steekmof 2 x mof**

Materiaal: PVC-slagvast  
 Keurmerk: DUBOkeur  
 Kleur: Donkergroen  
 RAL 6007  
 Type aansluiting 1: lijmmof  
 Type aansluiting 2: lijmmof

Prijsgroep: S67

Art nr.	d (mm)	Prijs €/stk
20042256	80	2,35
20042250	125	3,87
20044292	160	9,46

**Bocht mof/spie 90°**

Materiaal: PVC-slagvast  
 Keurmerk: DUBOkeur  
 Kleur: Donkergroen  
 RAL 6007  
 Type aansluiting 1: lijmmof  
 Type aansluiting 2: spie  
 Hoek 1: 90°

Prijsgroep: S67

Art nr.	d (mm)	Prijs €/stk
20049523	125	9,21
20049524	160	23,00

**Expansie steekmof 2 x mof**

Materiaal: PP  
 Keurmerk: KOMO BRL 2042  
 Kleur: Zwart  
 RAL 9011  
 Type aansluiting 1: manchetmof  
 Type aansluiting 2: manchetmof

Prijsgroep: S35

Art nr.	d (mm)	Prijs €/stk
20033926	80	10,01
20023398	125	8,21
20023399	160	16,38

**Bocht 2 x mof 90°**

Materiaal: PVC-slagvast  
 Keurmerk: DUBOkeur  
 Kleur: Donkergroen  
 RAL 6007  
 Type aansluiting 1: lijmmof  
 Type aansluiting 2: lijmmof  
 Hoek 1: 90°

Prijsgroep: S67

Art nr.	d (mm)	Prijs €/stk
20042253	125	9,21
20044295	160	23,00

**Bocht mof/spie 45°**

Materiaal: PVC-slagvast  
 Keurmerk: DUBOkeur  
 Kleur: Donkergroen  
 RAL 6007  
 Type aansluiting 1: lijmmof  
 Type aansluiting 2: spie  
 Hoek 1: 45°

Prijsgroep: S67

Art nr.	d (mm)	Prijs €/stk
20042257	80	3,45
20042251	125	8,80
20044293	160	18,83

**T-stuk 3 x mof 45°**

Materiaal: PVC-slagvast  
 Keurmerk: DUBOkeur  
 Kleur: Donkergroen  
 RAL 6007  
 Type aansluiting 1: lijmmof  
 Type aansluiting 2: lijmmof  
 Type aansluiting 3: lijmmof  
 Hoek 1: 45°

Prijsgroep: S67

Art nr.	d (mm)	Prijs €/stk
20042259	80	7,67
20410578	125	14,66
20044298	160	30,88

**Bocht 2 x mof 45°**

Materiaal: PVC-slagvast  
 Keurmerk: DUBOkeur  
 Kleur: Donkergroen  
 RAL 6007  
 Type aansluiting 1: lijmmof  
 Type aansluiting 2: lijmmof  
 Hoek 1: 45°

Prijsgroep: S67

Art nr.	d (mm)	Prijs €/stk
20042258	80	3,45
20042252	125	8,80
20044294	160	18,83

**T-stuk 3 x mof 90°**

Materiaal: PVC-slagvast  
 Keurmerk: DUBOkeur  
 Kleur: Donkergroen  
 RAL 6007  
 Type aansluiting 1: lijmmof  
 Type aansluiting 2: lijmmof  
 Type aansluiting 3: lijmmof  
 Hoek 1: 90°

Prijsgroep: S67

Art nr.	d (mm)	Prijs €/stk
20042254	125	13,86
20044299	160	28,69



### Verloop T-stuk 3 x mof 90°

Materiaal: PVC-slagvast  
 Keurmerk: DUBOkeur  
 Kleur: Donkergroen  
 RAL 6007  
 Type aansluiting 1: lijmmof  
 Type aansluiting 2: lijmmof  
 Type aansluiting 3: lijmmof  
 Hoek 1: 90°

Prijsgroep: S67



Art nr.	d x d2 (mm)	Prijs €/stk
20044301	160 x 125	27,40

### Verloop centrisch mof/spie t.b.v. standleiding

Materiaal: PVC-slagvast  
 Keurmerk: DUBOkeur  
 Kleur: Donkergroen  
 RAL 6007  
 Type aansluiting 1: lijmmof  
 Type aansluiting 2: spie

Prijsgroep: S67



Art nr.	d x d2 (mm)	Prijs €/stk
20044303	160 x 125	18,71

### Inzetverloopring centrisch spie/mof

Materiaal: PVC-slagvast  
 Keurmerk: DUBOkeur  
 Kleur: Donkergroen  
 RAL 6007  
 Type aansluiting 1: spie  
 Type aansluiting 2: lijmmof

Prijsgroep: S67



Art nr.	d x d2 (mm)	Prijs €/stk
20042260	125 x 80	3,47
20048363	160 x 125	8,71

### Verloop excentrisch spie/mof

Materiaal: PVC-slagvast  
 Keurmerk: DUBOkeur  
 Kleur: Donkergroen  
 RAL 6007  
 Type aansluiting 1: spie  
 Type aansluiting 2: lijmmof

Prijsgroep: S67



Art nr.	d x d2 (mm)	Prijs €/stk
20044302	160 x 125	11,41

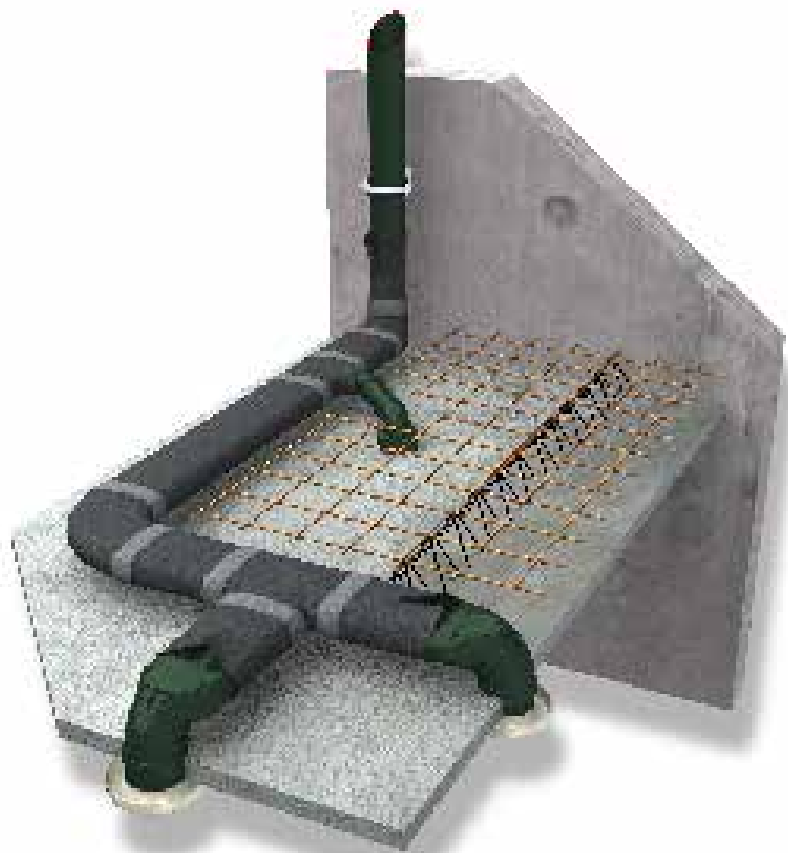

Geheel EPP geïsoleerde ventilatiekanalen. De EPP mof biedt veel voordelen:

- \* Betere verbindingen t.o.v. kunststof PP-mof
- \* Geen koudebrug door uitstekende isolatiewaarde
- \* Eenvoudig monteren door afgeronde randen
- \* Binnenzijde mof voorzien van ribbels voor een optimale verbinding.

### Geïsoleerde WTW buis met mof

Materiaal: EPP

Prijsgroep: S76



Art nr.	d (mm)	l (m)	Prijs €/stk
20050437	160	0,5	31,04
20050438	180	0,5	39,32
20050439	160	1	47,54
20050440	180	1	56,93

### Geïsoleerde WTW mof

Materiaal: EPP

Prijsgroep: S76



Art nr.	d (mm)	Prijs €/stk
20050441	160	9,64
20050442	180	7,97

### Geïsoleerde WTW bocht mof/spie 45°

Materiaal: EPP

Hoek 1: 45°

Prijsgroep: S76



Art nr.	d (mm)	Prijs €/stk
20050443	160	24,23
20050444	180	32,49

### Geïsoleerde WTW bocht mof/spie 90°

De 90° bocht is slim opgebouwd en kan snel en eenvoudig in twee 45° bochten worden opgesplitst.

Materiaal: EPP

Hoek 1: 90°

Prijsgroep: S76



Art nr.	d (mm)	Prijs €/stk
20050445	160	32,26
20050446	180	42,77

### Duco Broekstuk

Dit stuk maakt het mogelijk om één afvoer kanaal van Ø160mm op twee aansluitmonden (Ø125mm) van DucoBox Silent en DucoBox Connect aan te sluiten. Door de verdeling over twee kanalen wordt de weerstand beperkt, wat leidt tot een stillere en energiezuinige werking.

Materiaal: EPP

Kleur: Zwart

Type aansluiting 1: mof

Type aansluiting 2: mof

Type aansluiting 3: spie

Prijsgroep: S76



Art nr.	d x d2 (mm)	x d3 (mm)	Prijs €/stk
20049088	125 x 125	x 160	75,50

### Universele ventilatiekanaalbeugel 125-180

Materiaal: Metaal gecoat

Prijsgroep: S76



Art nr.	Type	Maatvoering (mm)	Prijs €/stk
20050449	Muurbeugel EPP WTW	125-180	12,25

**Ventilatie dakdoorvoer, Megavent afvoer (systeem C)**

Materiaal: PP  
Kleur: Zwart

Prijsgroep: S76



Art nr.	d (mm)	Prijs €/stk
20050455	125	54,39

**Elastipan, Megavent**

Prijsgroep: S76



Art nr.	Type	Maatvoering (mm)	Prijs €/stk
20050457	Scharnierkap F 140	500x625	77,12

**Plakplaat, Megavent 125**

Materiaal: Aluminium

Prijsgroep: S76



Art nr.	Type	bereik (mm)	Prijs €/stk
20050456	voor Megavent 125	140	27,45

**Muurrooster**

Kleur: Zwart

Prijsgroep: S76



Art nr.	bereik (mm)	Prijs €/stk
20050447	160	85,90
20050448	180	118,68

**DYKA AIR Gevelrooster**

Materiaal: Aluminium  
Kleur: Antraciet

Prijsgroep: S76



Art nr.	Maatvoering (mm)	Prijs €/stk
20054124	195	148,33
20054125	235	148,33

**Geïsoleerde ventilatie dakdoorvoer, WTW (systeem D)**

Materiaal: PP  
Kleur: Zwart

Prijsgroep: S76



Art nr.	d (mm)	Prijs €/stk
20050450	160	162,44
20050451	180	133,05

**Elastipan t.b.v. geïsoleerde ventilatie dakdoorvoer**

Prijsgroep: S76



Art nr.	Type	Maatvoering (mm)	Prijs €/stk
20050454	Scharnierkap D 205	800x1000	172,09

**Plakplaat, WTW**

Materiaal: Aluminium

Prijsgroep: S76



Art nr.	Type	bereik (mm)	Prijs €/stk
20050453	voor DDK 160 & 180	205	42,00

**Celdex Airseal dakdoorvoer manchet**

De Celdex Airseal dakdoorvoer manchet is een speciaal ontwikkeld afdichtingsmanchet die te gebruiken is voor meerdere buisdiameters in verschillende dakhellingen. De afdichtingsmanchet voldoet aan de hoogste luchtdichtheidseisen voor energiezuinig bouwen. De robuuste stalen volgplaat zorgt daarnaast voor een betrouwbare luchtdichte aansluiting naar het dakvlak. De Airseal dakdoorvoer manchet bestaat uit zacht en elastisch Airseal soft manchet, die wordt afgedekt met een stalen volgplaat. De afdichtingsmanchet is eenvoudig te monteren en geschikt als luchtdichting van de dakdoorvoeren voor binnentoepassingen. Het product is standaard leverbaar in twee uitvoeringen.

Duurzaam elastisch manchet

- Robuuste stalen volgplaat
- luchtdicht getest (DIN12114 tot 1000 Pa)
- Isolierend  $\lambda$  0,034 w/M<sup>2</sup>k
- Geschikt voor dakhelling van 0-48°
- Geschikt voor buisdiameters van 80-180mm
- Kleur volgplaat: gepoedercoat RAL 9016 wit

Prijsgroep: S56



Art nr.	Maatvoering (mm)	Prijs €/stk
20049716	Doorvoer Ø 80-125	24,82
20049717	Doorvoer Ø 115-180	24,82

# THE FUTURE

## SYSTEM C

### DucoBox Focus

De **SLIMSTE** ventilatiebox van Europa!



TOT 7 ZONES



#### SLIMME ZONALE STURING

Tot 7 zones, uit te breiden tot 11 zones met verdeelstuk



#### INTELLIGENTE VRAAGSTURING

Automatische werking op basis van CO<sub>2</sub> en vocht



#### MAXIMAAL RENDEMENT ENERGIEPRESTATIE

Maximale energiebesparing door slimme ventilatie

### DucoBox Eco

De **SLIMSTE** ventilatiewarmtepomp van Europa!

A<sup>++</sup>



ISDE  
subsidie  
€ 2.400



#### SLIMME 2-ZONESTURING

Besparing tot 40% door slimme vraagsturing



#### ALL-ELECTRIC OF HYBRIDE OPLOSSING

1 DucoBox Eco, 2 concepten



#### FINANCIEEL AANTREKKELIJK

ISDE subsidie van € 2.400 voor renovatie



# IS GREEN

## SYSTEEM D

### DucoBox Energy Comfort Plus

De **SLIMSTE** WTW-unit van Europa!



NIEUW



#### COMPLEET GAMMA WTW UNITS

Ventilatiedebit: 350/450/550 m<sup>3</sup>/u



#### 100% UITWISSELBAAR

Links/rechts uitwisselbaar zonder fysieke ingrepen



#### SLIMME 2-ZONE STURING

via externe klep = 30% stillere werking

### DucoBox Energy Premium

De **STILSTE** WTW-unit van Europa!



#### SLIMME 2-ZONESTURING

De ingebouwde klep stuurt de dag- en nachtzone afzonderlijk aan



#### STILSTE WTW-UNIT IN DE MARKT

30(A) dB-eis in de verblijfsruimtes is perfect haalbaar  
(55 dB(A) bij 325 m<sup>3</sup>/u)



#### AUTOMATISCHE INREGELING

Inregeling op constante druk bespaart tot 50% op de inregeltijd

# DUCO

Per 1 januari 2018 is de labelingsmethodiek voor ventilatiesystemen in de woningbouw verder aangescherpt. Ecodesign stelt minimale eisen aan milieu- en energieprestaties van producten. Om aan de eisen van Ecodesign te voldoen dient een ventilatie systeem tenminste altijd te bestaan uit een combinatie van een ventilator unit en een sensor.

Energielabel D: Ventilatieproducten met sensorsturing

DucoBox Silent tot 350m<sup>3</sup>/u: één sensor (vocht, CO<sub>2</sub>, aanwezigheidsdetectie)

DucoBox Silent debiet > 350m<sup>3</sup>/u: moet tenminste 2 sensoren bevatten

### DucoBox Silent RH all-in-one

De DucoBox Silent RH all-in-one bevat een af fabriek geplaatste vocht box-sensor. Per 1 januari 2018 is de labelingsmethodiek voor ventilatiesystemen in de woningbouw verder aangescherpt. Ecodesign stelt minimale eisen aan milieu- en energieprestaties van producten. Om aan de eisen van Ecodesign te voldoen dient een ventilatie systeem tenminste altijd te bestaan uit een combinatie van een ventilator unit en een sensor.

Energielabel D: Ventilatieproducten met sensorsturing

DucoBox Silent tot 350m<sup>3</sup>/h: één sensor (vocht, CO<sub>2</sub>, aanwezigheidsdetectie)

DucoBox Silent debiet > 350 m<sup>3</sup>/h: moet tenminste 2 sensoren bevatten.

Bij dit product wordt een verwijderingsbijdrage van €0,22 in rekening gebracht.

Prijsgroep: S76			
Art nr.	Type	Prijs €/stk	
20049650	Mèt vocht box-sensor	299,50	

### DucoBox Silent

De DucoBox Silent wordt draadloos aangestuurd middels ruimte- en/of boxesensoren en/of bedieningsschakelaar.

Per 1 januari 2018 is de labelingsmethodiek voor ventilatiesystemen in de woningbouw verder aangescherpt. Ecodesign stelt minimale eisen aan milieu- en energieprestaties van producten. Om aan de eisen van Ecodesign te voldoen dient een ventilatie systeem tenminste altijd te bestaan uit een combinatie van een ventilator unit en een sensor.

Energielabel D: Ventilatieproducten met sensorsturing

DucoBox Silent tot 350m<sup>3</sup>/u: één sensor (vocht, CO<sub>2</sub>, aanwezigheidsdetectie)

DucoBox Silent debiet > 350 m<sup>3</sup>/u: moet tenminste 2 sensoren bevatten.

Bij dit product wordt een verwijderingsbijdrage van €0,22 in rekening gebracht.

Prijsgroep: S76			
Art nr.	Type	Prijs €/stk	
20047427	DucoBox Silent	242,50	

### DucoBox Silent Perilex

De DucoBox Silent Perilex is standaard voorzien van een perilex stekker. Hierdoor is het mogelijk deze ventilatiebox met de reeds in de woning aanwezige 3-standen-schakelaar aan te sturen. De DucoBox Silent Perilex is daarom ideaal voor de renovatie/vervangingsmarkt.

Per 1 januari 2018 is de labelingsmethodiek voor ventilatiesystemen in de woningbouw verder aangescherpt. Ecodesign stelt minimale eisen aan milieu- en energieprestaties van producten. Om aan de eisen van Ecodesign te voldoen dient een ventilatie systeem tenminste altijd te bestaan uit een combinatie van een ventilator unit en een sensor.

Energielabel D: Ventilatieproducten met sensorsturing.

DucoBox Silent tot 350m<sup>3</sup>/h: één sensor (vocht, CO<sub>2</sub>, aanwezigheidsdetectie).

DucoBox Silent debiet > 350 m<sup>3</sup>/h: moet tenminste 2 sensoren bevatten.

Bij dit product wordt een verwijderingsbijdrage van €0,22 in rekening gebracht.

Prijsgroep: S76			
Art nr.	Type	Prijs €/stk	
20049087		242,50	

### Vocht boxesensor (Energy Comfort)

Prijsgroep: S76			
Art nr.	Type	Prijs €/stk	
20053560	Energy Comfort	184,50	

### Vocht Boxesensor (Energy Premium)

Prijsgroep: S85			
Art nr.	Type	Prijs €/stk	
20049647	Energy Premium	112,00	

### CO<sub>2</sub> boxesensor (Silent & Silent Connect)

CO<sub>2</sub> boxesensor voor plaatsing in ventilatorbox. De boxesensor kan een optimale meting garanderen bij één afvoerpunt per aansluiting aan de DucoBox Silent. Per DucoBox Silent kan één CO<sub>2</sub> boxesensor worden geïnstalleerd.

Prijsgroep: S76			
Art nr.	Type	Prijs €/stk	
20047431	Boxsensor	231,50	

### Vocht boxesensor (Silent & Silent Connect)

Vocht boxesensor voor plaatsing in ventilatiebox. De boxesensor kan een optimale meting garanderen bij één afvoerpunt per aansluiting aan de DucoBox Silent.

Per DucoBox Silent kan één vocht boxesensor worden geïnstalleerd.

Prijsgroep: S76			
Art nr.	Type	Prijs €/stk	
20047432	Boxsensor	112,00	

### CO<sub>2</sub> Ruimtesensor zonder bediening RF/Wired

Prijsgroep: S76			
Art nr.	Type	Prijs €/stk	
20053559	RF/Wired wit	229,50	
20053558 <sup>1</sup>	RF/Wired zwart	229,50	

1) Levertijd op aanvraag.

### Bedieningsschakelaar RF/Batterij

De vraag naar ventilatie wordt middels klepsensoren in de luchtstroom bepaald. Dit geschiedt op basis van de luchtkwaliteit (CO<sub>2</sub>) en/of het relatieve vochtigheidsgehalte (RH). Het debiet per klep is vooraf ingesteld (op basis van type ruimte) en kan desgewenst eenvoudig worden aangepast.

Handbediening. Keuze uit: draadloze RF communicatie/ batterij voeding.

Prijsgroep: S76			
Art nr.	Type	Prijs €/stk	
20053551	RF/Batterij wit	75,50	
20046973 <sup>1</sup>	RF/batterij zwart	75,50	

1) Levertijd op aanvraag.

### Bedieningsschakelaar RF/Wired

Prijsgroep: S76



Art nr.	Type	Prijs €/stk
20053553	RF/Wired wit	153,00
20053552 <sup>1</sup>	RF/Wired zwart	153,00

1) Levertijd op aanvraag.

### Perilex Optie DucoBox

Prijsgroep: S76



Art nr.	Type	Prijs €/stk
20047446	Duco Perilex set	29,52

### Duco Silent Plus Pakket

De akoestische isolatie reduceert het afstralend brongeluid tot 3 dB(A).

Prijsgroep: S76



Art nr.	Type	Prijs €/stk
20046989	Duco Silent Plus Pakket	93,50

### DucoBox EasySwitch

Doordat de montagegaten van deze 'universele' plaat op exact dezelfde plek zijn gepositioneerd als de meestvoorkomende typen ventilatieboxen kunt u een verouderde ventilatiebox in een renovatieproject zonder hak- en breekwerk snel en eenvoudig vervangen door de DucoBox Silent of Focus. Na plaatsing van de DucoBox EasySwitch montageplaat kan de nieuwe ventilatie-unit eenvoudig in de plaat geklikt worden met een trillingsvrije werking van de ventilator als resultaat.

Prijsgroep: S76



Art nr.	Prijs €/stk
20049651	8,50

De vraag naar ventilatie wordt middels ruimte- en/of boxesensoren bepaald op basis van het relatieve vochtigheidsgehalte (RH) in de badkamer.

### All-in one DucoBox Silent RH & BD

Prijsgroep: S76

Inhoud:  
 \* 1x DucoBox Silent  
 \* 1x Bedieningsschakelaar RF/Batterij  
 \* 1x Vocht Boxesensor

Bij dit product wordt een verwijderingsbijdrage van €0,22 in rekening gebracht.



Art nr.	Type	Prijs €/stk
20053545	all-in-one DucoBox RH/BD	374,00

### DucoBox Silent

De DucoBox Silent wordt draadloos aangestuurd middels ruimte- en/of boxesensoren en/of bedieningsschakelaar.

Per 1 januari 2018 is de labelingsmethodiek voor ventilatiesystemen in de woningbouw verder aangescherpt. Ecodesign stelt minimale eisen aan milieu- en energieprestaties van producten. Om aan de eisen van Ecodesign te voldoen dient een ventilatie systeem tenminste altijd te bestaan uit een combinatie van een ventilator unit en een sensor.

Energie label D: Ventilatieproducten met sensorsturing  
 DucoBox Silent tot 350m<sup>3</sup>/u: één sensor (vocht, CO<sub>2</sub>, aanwezigheidsdetectie)  
 DucoBox Silent debiet > 350 m<sup>3</sup>/u: moet tenminste 2 sensoren bevatten.

Bij dit product wordt een verwijderingsbijdrage van €0,22 in rekening gebracht.

Prijsgroep: S76



Art nr.	Type	Prijs €/stk
20047427	DucoBox Silent	242,50

### CO<sub>2</sub> Ruimtesensor RF/Wired

Prijsgroep: S76



Art nr.	Type	Prijs €/stk
20053555	RF/Wired wit	304,00
20053554 <sup>1</sup>	RF/Wired zwart	304,00

1) Levertijd op aanvraag.

### Vocht boxesensor (Energy Comfort)

Prijsgroep: S76



Art nr.	Type	Prijs €/stk
20053560	Energy Comfort	184,50

### Vocht Boxesensor (Energy Premium)

Prijsgroep: S85



Art nr.	Type	Prijs €/stk
20049647	Energy Premium	112,00

### CO<sub>2</sub> boxesensor (Silent & Silent Connect)

Prijsgroep: S76



Art nr.	Type	Prijs €/stk
20047431	Boxsensor	231,50

### Vocht boxesensor (Silent & Silent Connect)

Vocht boxesensor voor plaatsing in ventilatiebox. De boxesensor kan een optimale meting garanderen bij één afvoerpunt per aansluiting aan de DucoBox Silent. Per DucoBox Silent kan één vocht boxesensor worden geïnstalleerd.

Prijsgroep: S76



Art nr.	Type	Prijs €/stk
20047432	Boxsensor	112,00

### CO<sub>2</sub> Ruimtesensor zonder bediening RF/Wired

Prijsgroep: S76



Art nr.	Type	Prijs €/stk
20053559	RF/Wired wit	229,50
20053558 <sup>1</sup>	RF/Wired zwart	229,50

1) Levertijd op aanvraag.

### Vocht ruimtesensor RF/Wired

Vocht ruimtesensor voor de badkamer. Keuze uit: RF communicatie/Wired.

Prijsgroep: S76



Art nr.	Type	Prijs €/stk
20053557	RF/Wired wit	184,50
20053556 <sup>1</sup>	RF/Wired zwart	184,50

1) Levertijd op aanvraag.

### Bedieningsschakelaar RF/Batterij

Handbediening. Keuze uit: draadloze RF communicatie/ batterij voeding.

Prijsgroep: S76



Art nr.	Type	Prijs €/stk
20053551	RF/Batterij wit	75,50
20046973 <sup>1</sup>	RF/batterij zwart	75,50

1) Levertijd op aanvraag.

### Bedieningsschakelaar RF/Wired

Prijsgroep: S76



Art nr.	Type	Prijs €/stk
20053553	RF/Wired wit	153,00
20053552 <sup>1</sup>	RF/Wired zwart	153,00

1) Levertijd op aanvraag.

### Duco Silent Plus Pakket

De akoestische isolatie reduceert het afstralend brongeluid tot 3 dB(A).

Prijsgroep: S76



Art nr.	Type	Prijs €/stk
20046989	Duco Silent Plus Pakket	93,50

De vraag naar ventilatie wordt middels ruimte- en/of boxsensoren bepaald op basis van de luchtkwaliteit (CO<sub>2</sub>) in de woonkamer. Voor een optimale energiebesparing kan er ook optioneel tevens een CO<sub>2</sub>-sensor in de slaapkamer geplaatst worden.

**All-in-one DucoBox Silent CO<sub>2</sub> & BD**

- Inhoud DucoBox:  
 \* 1X DucoBox Silent (randaardestekker)  
 \* 1x CO<sub>2</sub> Ruimtesensor RF/Wired  
 \* 1x Bedieningsschakelaar RF/Batterij

Bij dit product wordt een verwijderingsbijdrage van €0,22 in rekening gebracht.

Prijsgroep: S76



Art nr.	Type	Prijs €/stk
20053544	all-in-one DucoBox CO <sub>2</sub> /BD	544,00

**All-in-one DucoBox Silent CO<sub>2</sub> & RH VLA 1.3 - conform**

- Inhoud DucoBox:  
 \* 1X DucoBox Silent Standaard (randaardestekker)  
 \* 1x CO<sub>2</sub> Ruimtesensor RF/Wired  
 \* 1x CO<sub>2</sub> Ruimtesensor RF/Wired zonder bediening  
 \* 1x Vocht Boxsensor

Bij dit product wordt een verwijderingsbijdrage van €0,22 in rekening gebracht.

Prijsgroep: S76



Art nr.	Type	Prijs €/stk
20053543	all-in-one DucoBox CO <sub>2</sub> /RH	748,00

**DucoBox Silent**

De DucoBox Silent wordt draadloos aangestuurd middels ruimte- en/of boxsensoren en/of bedieningsschakelaar.

Per 1 januari 2018 is de labelingsmethodiek voor ventilatiesystemen in de woningbouw verder aangescherpt. Ecodesign stelt minimale eisen aan milieu- en energieprestaties van producten. Om aan de eisen van Ecodesign te voldoen dient een ventilatie systeem tenminste altijd te bestaan uit een combinatie van een ventilator unit en een sensor.

Energie label D: Ventilatieproducten met sensorsturing  
 DucoBox Silent tot 350m<sup>3</sup>/u: één sensor (vocht, CO<sub>2</sub>, aanwezigheidsdetectie)  
 DucoBox Silent debiet > 350 m<sup>3</sup>/u: moet tenminste 2 sensoren bevatten.

Bij dit product wordt een verwijderingsbijdrage van €0,22 in rekening gebracht.

Prijsgroep: S76



Art nr.	Type	Prijs €/stk
20047427	DucoBox Silent	242,50

**CO<sub>2</sub> ruimtesensor RF/Wired**

CO<sub>2</sub> ruimtesensor voor de verblijfsruimte.

Prijsgroep: S76



Art nr.	Type	Prijs €/stk
20053555	RF/Wired wit	304,00
20053554 <sup>1</sup>	RF/Wired zwart	304,00

1) Levertijd op aanvraag.

**Vocht boxesensor (Energy Comfort)**

Prijsgroep: S76



Art nr.	Type	Prijs €/stk
20053560	Energy Comfort	184,50

**Vocht Boxesensor (Energy Premium)**

Prijsgroep: S85



Art nr.	Type	Prijs €/stk
20049647	Energy Premium	112,00

**CO<sub>2</sub> boxesensor (Silent & Silent Connect)**

CO<sub>2</sub> boxesensor voor plaatsing in ventilatiebox. De boxesensor kan een optimale meting garanderen bij één afvoerpunt per aansluiting aan de DucoBox Silent. Per DucoBox Silent kan één CO<sub>2</sub> boxesensor worden geïnstalleerd.

Prijsgroep: S76



Art nr.	Type	Prijs €/stk
20047431	Boxsensor	231,50

**Vocht boxesensor (Silent & Silent Connect)**

Prijsgroep: S76



Art nr.	Type	Prijs €/stk
20047432	Boxsensor	112,00

**CO<sub>2</sub> Ruimtesensor zonder bediening RF/Wired**

Prijsgroep: S76



Art nr.	Type	Prijs €/stk
20053559	RF/Wired wit	229,50
20053558 <sup>1</sup>	RF/Wired zwart	229,50

1) Levertijd op aanvraag.

**Vocht ruimtesensor RF/Wired**

Prijsgroep: S76



Art nr.	Type	Prijs €/stk
20053557	RF/Wired wit	184,50
20053556 <sup>1</sup>	RF/Wired zwart	184,50

1) Levertijd op aanvraag.

**Bedieningsschakelaar RF/Batterij**

Handbediening. Keuze uit: draadloze RF communicatie/ batterij voeding.

Prijsgroep: S76



Art nr.	Type	Prijs €/stk
20053551	RF/Batterij wit	75,50
20046973 <sup>1</sup>	RF/batterij zwart	75,50

1) Levertijd op aanvraag.

**Bedieningsschakelaar RF/Wired**

		Prijsgroep: S76	
Art nr.	Type	Prijs €/stk	
20053553	RF/Wired wit	153,00	
20053552 <sup>1</sup>	RF/Wired zwart	153,00	

1) Levertijd op aanvraag.

**Duco Silent Plus Pakket**

De akoestische isolatie reduceert het afstralend brongeluid tot 3 dB(A).

		Prijsgroep: S76	
Art nr.	Type	Prijs €/stk	
20046989	Duco Silent Plus Pakket	93,50	

De vraag naar ventilatie wordt middels ruimtesensoren bepaald op basis van de luchtkwaliteit (CO<sub>2</sub>) in de woonkamer en het relatieve vochtigheidsgehalte (RH) in de badkamer. Voor een optimale energiebesparing kan er ook optioneel een CO<sub>2</sub>-sensor in de slaapkamer geplaatst worden.

**DucoBox Silent**

De DucoBox Silent wordt draadloos aangestuurd middels ruimte- en/of boxesensoren en/of bedieningsschakelaar.

Per 1 januari 2018 is de labelingsmethodiek voor ventilatiesystemen in de woningbouw verder aangescherpt. Ecodesign stelt minimale eisen aan milieu- en energieprestaties van producten. Om aan de eisen van Ecodesign te voldoen dient een ventilatie systeem tenminste altijd te bestaan uit een combinatie van een ventilator unit en een sensor.

Energie label D: Ventilatieproducten met sensorsturing  
 DucoBox Silent tot 350m<sup>3</sup>/u: één sensor (vocht, CO<sub>2</sub>, aanwezigheidsdetectie)  
 DucoBox Silent debiet > 350 m<sup>3</sup>/u: moet tenminste 2 sensoren bevatten.

Bij dit product wordt een verwijderingsbijdrage van €0,22 in rekening gebracht.

		Prijsgroep: S76	
Art nr.	Type	Prijs €/stk	
20047427	DucoBox Silent	242,50	

**CO<sub>2</sub> ruimtesensor RF/Wired**

CO<sub>2</sub> ruimtesensor voor een verblijfsruimte.

		Prijsgroep: S76	
Art nr.	Type	Prijs €/stk	
20053555	RF/Wired wit	304,00	
20053554 <sup>1</sup>	RF/Wired zwart	304,00	

1) Levertijd op aanvraag..

**Vocht boxesensor (Energy Comfort)**

		Prijsgroep: S76	
Art nr.	Type	Prijs €/stk	
20053560	Energy Comfort	184,50	

**Vocht Boxesensor (Energy Premium)**

		Prijsgroep: S85	
Art nr.	Type	Prijs €/stk	
20049647	Energy Premium	112,00	

**CO<sub>2</sub> boxesensor (Silent & Silent Connect)**

CO<sub>2</sub> boxesensor voor plaatsing in ventilatorbox. De boxesensor kan een optimale meting garanderen bij één afvoerpunt per aansluiting aan de DucoBox Silent. Per DucoBox Silent kan één CO<sub>2</sub> boxesensor worden geïnstalleerd.

		Prijsgroep: S76	
Art nr.	Type	Prijs €/stk	
20047431	Boxsensor	231,50	



**Vocht boxesensor (Silent & Silent Connect)**

Vocht boxesensor voor plaatsing in ventilatiebox. De boxesensor kan een optimale meting garanderen bij één afvoerpunt per aansluiting aan de DucoBox Silent. Per DucoBox Silent kan één vocht boxesensor worden geïnstalleerd.

Prijsgroep: S76

Art nr.	Type	Prijs €/stk
20047432	Boxsensor	112,00

**CO<sub>2</sub> Ruimtesensor zonder bediening RF/Wired**

Prijsgroep: S76

Art nr.	Type	Prijs €/stk
20053559	RF/Wired wit	229,50
20053558 <sup>1</sup>	RF/Wired zwart	229,50

1) Levertijd op aanvraag.

**Vocht ruimtesensor RF/Wired**

Vocht ruimtesensor voor de natte groep.

Prijsgroep: S76

Art nr.	Type	Prijs €/stk
20053557	RF/Wired wit	184,50
20053556 <sup>1</sup>	RF/Wired zwart	184,50

1) Levertijd op aanvraag.

**Bedieningsschakelaar RF/Batterij**

Handbediening. Keuze uit: draadloze RF communicatie/ batterij voeding.

Prijsgroep: S76

Art nr.	Type	Prijs €/stk
20053551	RF/Batterij wit	75,50
20046973 <sup>1</sup>	RF/batterij zwart	75,50

1) Levertijd op aanvraag.

**Bedieningsschakelaar RF/Wired**

Prijsgroep: S76

Art nr.	Type	Prijs €/stk
20053553	RF/Wired wit	153,00
20053552 <sup>1</sup>	RF/Wired zwart	153,00

1) Levertijd op aanvraag.

In specifieke situaties waar draadloze communicatie niet kan worden toegepast (bijvoorbeeld wanneer veel obstakels zoals vloerverwarming, wapening, buitenmuren of twee of meer tussenliggende verdiepingen het signaal verzwakken), kan er voor een bedrade verbinding gekozen worden. Wired-verbindingen hebben een reikwijdte van maximaal 300 meter en zijn daarmee ook uitermate geschikt voor utiliteits projecten. Componenten kunnen in serie verbonden worden. Hierdoor is een aparte kabel per component niet vereist. Het is mogelijk om met één centrale voeding te werken.

**DucoBox Silent Connect**

In specifieke situaties waar draadloze communicatie niet kan worden toegepast (bijvoorbeeld wanneer veel obstakels zoals vloerverwarming, wapening, buitenmuren of twee of meer tussenliggende verdiepingen het signaal verzwakken), kan er voor een bedrade verbinding gekozen worden. Wired-verbindingen hebben een reikwijdte van maximaal 300 meter en zijn daarmee ook uitermate geschikt voor utiliteits projecten. Componenten kunnen in serie verbonden worden. Hierdoor is een aparte kabel per component niet vereist. Het is mogelijk om met één centrale voeding te werken. De DucoBox Silent wordt middels bedrade communicatie aangestuurd door ruimte- en/of boxesensoren en/of een bedieningsschakelaar. Voeding 24 Volt gelijkstroom.

Per 1 januari 2018 is de labelingsmethodiek voor ventilatiesystemen in de woningbouw verder aangescherpt. Ecodesign stelt minimale eisen aan milieu- en energieprestaties van producten. Om aan de eisen van Ecodesign te voldoen dient een ventilatie systeem tenminste altijd te bestaan uit een combinatie van een ventilator unit en een sensor.

Energielabel D: Ventilatieproducten met sensorsturing  
 DucoBox Silent tot 350m<sup>3</sup>/h: één sensor (vocht, CO<sub>2</sub>, aanwezigheidsdetectie)  
 DucoBox Silent debiet > 350 m<sup>3</sup>/h: moet tenminste 2 sensoren bevatten.

Bij dit product wordt een verwijderingsbijdrage van €0,22 in rekening gebracht.

Prijsgroep: S76

Art nr.	Type	Prijs €/stk
20048911	DucoBox Silent Connect	335,00

**Duco Connect Print**

De Connect Print is een optionele print die kan toegepast worden binnen de DucoBox Silent Connect of de DucoBox Focus. Deze print biedt de mogelijkheid om de Duco ventilatiesystemen te laten communiceren via ModBus en/of ethernet.

Prijsgroep: S00

Art nr.	Type	Prijs €/stk
20048912	Duco Connect Print	184,50

Levertijd op aanvraag, bestelling kan niet retour.

**CO<sub>2</sub> ruimtesensor RF/Wired**

Prijsgroep: S76

Art nr.	Type	Prijs €/stk
20053555	RF/Wired wit	304,00
20053554 <sup>1</sup>	RF/Wired zwart	304,00

1) Levertijd op aanvraag.

**Vocht boxesensor (Energy Comfort)**

Prijsgroep: S76

Art nr.	Type	Prijs €/stk
20053560	Energy Comfort	184,50

Vocht boxesensor (Energy Premium)

Prijsgroep: S85

Art nr.	Type	Prijs €/stk
20049647	Energy Premium	112,00

CO<sub>2</sub> boxesensor (Silent & Silent Connect)

Prijsgroep: S76

Art nr.	Type	Prijs €/stk
20047431	Boxsensor	231,50

Vocht boxesensor (Silent & Silent Connect)

Prijsgroep: S76

Art nr.	Type	Prijs €/stk
20047432	Boxsensor	112,00

CO<sub>2</sub> ruimtesensor zonder bediening RF/Wired

Prijsgroep: S76

Art nr.	Type	Prijs €/stk
20053559	RF/Wired wit	229,50
20053558 <sup>1</sup>	RF/Wired zwart	229,50

1) Levertijd op aanvraag.

Vocht ruimtesensor RF/Wired

Vocht ruimtesensor voor de badkamer. Keuze uit: RF communicatie/Wired.

Prijsgroep: S76

Art nr.	Type	Prijs €/stk
20053557	RF/Wired wit	184,50
20053556 <sup>1</sup>	RF/Wired zwart	184,50

1) Levertijd op aanvraag.

Bedieningsschakelaar RF/Batterij

Handbediening. Keuze uit: draadloze RF communicatie/ batterij voeding.

Prijsgroep: S76

Art nr.	Type	Prijs €/stk
20053551	RF/Batterij wit	75,50
20046973 <sup>1</sup>	RF/batterij zwart	75,50

1) Levertijd op aanvraag.

Bedieningsschakelaar RF/Wired

Prijsgroep: S76

Art nr.	Type	Prijs €/stk
20053553	RF/Wired wit	153,00
20053552 <sup>1</sup>	RF/Wired zwart	153,00

1) Levertijd op aanvraag.

De vraag naar ventilatie wordt middels klepsensoren in de luchtstroom bepaald. Dit geschiedt op basis van de luchtkwaliteit (CO<sub>2</sub>) en/of het relatieve vochtigheidsgehalte (RH). Het debiet per klep is vooraf ingesteld (op basis van type ruimte) en kan desgewenst eenvoudig worden aangepast.

All-in-one DucoBox Focus

Inhoud DucoBox:  
 \* Silent Plus pakket (3 dempingsblokken + 3 doppen)  
 \* CO<sub>2</sub> regelklep (woonkamer / open keuken)  
 \* CO<sub>2</sub> Regelklep (toilet)  
 \* Bedieningsschakelaar RF/230 VAC.

Prijsgroep: S76

Art nr.	Type	Prijs €/stk
20053546	all-in-one DucoBox Focus	1.621,50

DucoBox Focus

De DucoBox Focus is voorzien van geïntegreerde printplaat voor regelklepsturing. Ook is het mogelijk om op deze print de ruimtesensoren en handbediening bedraad (24V) aan te sluiten (Dit is niet mogelijk op de DucoBox Silent). De regelkleppen dient ment separaat aan te schaffen als Basispakket Comfort Plus System of als samenstelling van losse componenten.

Per 1 januari 2018 is de labelingsmethodiek voor ventilatiesystemen in de woningbouw verder aangescherpt. Ecodesign stelt minimale eisen aan milieu- en energieprestaties van producten. Om aan de eisen van Ecodesign te voldoen dient een ventilatie systeem tenminste altijd te bestaan uit een combinatie van een ventilator unit en een sensor.

Energielabel B: Ventilatieproducten met met klepsturing.  
 DucoBox Focus (bevat altijd tenminste 2 Regelkleppen, dus 2 sensoren).

Bij dit product wordt een verwijderingsbijdrage van €0,22 in rekening gebracht.

Prijsgroep: S76

Art nr.	Type	Prijs €/stk
20047428	DucoBox Focus	814,00

CO<sub>2</sub> regelklep DucoBox Focus

De regelkleppen, al dan niet optioneel voorzien van een sensor voor CO<sub>2</sub>- of vochtmeting, kunnen geïntegreerd worden in de afvoerventilator. Er is keuze uit: 25 m<sup>3</sup>/h voor het toilet, 30 m<sup>3</sup>/h voor de slaapkamer(s), 50 m<sup>3</sup>/h badkamer / wasruimte of 75 m<sup>3</sup>/h voor de woonkamer open keuken. Deze kleppen zorgen ervoor dat er enkel vervuilde en/of vochtige lucht wordt afgevoerd, waar en wanneer nodig én in de juiste hoeveelheid. De debieten zijn eenvoudig handmatig aan te passen op de gewenste hoeveelheid.

Opmerking: CO<sub>2</sub> Regelklep voor het toilet werkt in een andere modus dan voor de woonkamer / open keuken / slaapkamer. Dit is nodig voor een correcte werking van het systeem.

Prijsgroep: S00

Art nr.	Type	Prijs €/stk
20050799 <sup>1</sup>	25m <sup>3</sup> /h - toilet	252,50
20046980	30m <sup>3</sup> /h - slaapkamer	252,50
20053547	50m <sup>3</sup> /h - badkamer/toilet	204,00
20046981	75m <sup>3</sup> /h - woonkamer	252,50

1) Levertijd op aanvraag, bestelling kan niet retour.

Vocht regelklep DucoBox Focus

Vocht regelklep, 50 m<sup>3</sup>/h voor de natte groep. De debieten zijn eenvoudig handmatig aan te passen op de gewenste hoeveelheid.

Prijsgroep: S76

Art nr.	Type	Prijs €/stk
20046985	50m <sup>3</sup> /h - badkamer	190,00

**Sensorless regelklep DucoBox Focus**

CO<sub>2</sub> regelklep, keuze uit: 30 m<sup>3</sup>/h voor de slaapkamer of 75 m<sup>3</sup>/h voor de woonkamer. Sensorloze regelklep 25 m<sup>3</sup>/h voor het toilet. Aansturing middels schakelcontact. De debieten zijn eenvoudig handmatig aan te passen op de gewenste hoeveelheid.

Prijsgroep: S76



Art nr.	Type	Prijs €/stk
20046997	25m <sup>3</sup> /h - toilet	127,50

**Verdeelstuk regelkleppen Focus**

Het verdeelstuk Regelkleppen biedt de mogelijkheid tot maximaal 11 aansluitingen (waarvan maximaal 7 aansluitingen met een CO<sub>2</sub> regelklep) opgebouwd worden.

Prijsgroep: S00



Art nr.	Type	Prijs €/stk
20053548	verdeelstuk regelkleppen	75,50

**CO<sub>2</sub> ruimtesensor RF/Wired**

CO<sub>2</sub> ruimtesensor voor een verblijfsruimte. Keuze uit: draadloze RF communicatie/ Wired.

Prijsgroep: S76



Art nr.	Type	Prijs €/stk
20053555	RF/Wired wit	304,00
20053554 <sup>1</sup>	RF/Wired zwart	304,00

1) Levertijd op aanvraag.

**Vocht boxsensor (Energy Comfort)**

Prijsgroep: S76



Art nr.	Type	Prijs €/stk
20053560	Energy Comfort	184,50

**Vocht Boxsensor (Energy Premium)**

Prijsgroep: S85



Art nr.	Type	Prijs €/stk
20049647	Energy Premium	112,00

**CO<sub>2</sub> boxsensor (Silent & Silent Connect)**

Prijsgroep: S76



Art nr.	Type	Prijs €/stk
20047431	Boxsensor	231,50

**Vocht boxsensor (Silent & Silent Connect)**

Prijsgroep: S76



Art nr.	Type	Prijs €/stk
20047432	Boxsensor	112,00

**CO<sub>2</sub> Ruimtesensor zonder bediening RF/Wired**

Prijsgroep: S76



Art nr.	Type	Prijs €/stk
20053559	RF/Wired wit	229,50
20053558 <sup>1</sup>	RF/Wired zwart	229,50

1) Levertijd op aanvraag.

**Vocht ruimtesensor RF/Wired**

Vocht ruimtesensor voor de natte ruimte. Keuze uit: RF communicatie/ Wired.

Prijsgroep: S76



Art nr.	Type	Prijs €/stk
20053557	RF/Wired wit	184,50
20053556 <sup>1</sup>	RF/Wired zwart	184,50

1) Levertijd op aanvraag.

**Bedieningsschakelaar RF/Batterij**

Handbediening. Keuze uit: draadloze RF communicatie/ batterij voeding.

Prijsgroep: S76



Art nr.	Type	Prijs €/stk
20053551	RF/Batterij wit	75,50
20046973 <sup>1</sup>	RF/batterij zwart	75,50

1) Levertijd op aanvraag.

**Bedieningsschakelaar RF/Wired**

Prijsgroep: S76



Art nr.	Type	Prijs €/stk
20053553	RF/Wired wit	153,00
20053552 <sup>1</sup>	RF/Wired zwart	153,00

1) Levertijd op aanvraag.

### DucoBox Eco

De DucoBox Eco is een ventilatiewarmtepomp met warmterugwinning. Hiervoor haalt het toestel zowel restwarmte uit de ventilatieretourlucht ( $\pm 20^\circ\text{C}$ ), als warmte uit de buitenlucht. De gewonnen warmte kan zowel voor sanitair warm water als voor ruimteverwarming aangewend worden. Door vraagsturing in deze unit te integreren, wordt een maximale energiezuinigheid (A+) en minimaal geluidsvermogen nagestreefd. De DucoBox Eco is de stilste ventilatiewarmtepomp van Europa.

Toepasbaar in de volgende systemen :

- Duco Eco (Comfort) (Tronic) (Plus) System
- Communicatie : RF, Wired, ModBus, ethernet
- De DucoBox Eco is standaard voorzien van een communication print

Bij dit product wordt een verwijderingsbijdrage van €3,60 in rekening gebracht.



Prijsgroep: S00		
Art nr.	Type	Prijs €/stk
20050256	DucoBox Eco	3.653,00

### Basispakket DucoBox All Electric Eco

Inhoud basispakket All-Electric:

- \* Boiler Control + gemonteerde temperatuursensoren
- \* 1x Buffervat 300
- \* 1x Pompgroep voor
- \* 2x Buizenset + driewegklep
- \* 2x Actuator (+ kabel 3m)
- \* 2x Aansluitflexibel met afsluitkraan.



Prijsgroep: S00		
Art nr.	Type	Prijs €/stk
20050257	Eco All Electric Kit AE1	3.635,50

### Basispakket DucoBox Hybride Eco

Inhoud basispakket Hybride:

- \* 1x Driewegklep + 3 koppelingen
- \* 1x Actuator (+ kabel 3m)
- \* 2x Aansluitflexibel met afsluitkraan
- \* 1x Pompgroep voor MTV
- \* 1x Aansluitbalk (De aansluitbalk voorziet samen met de muurbeugel en de geïsoleerde by-pass in een gemakkelijke koppeling tussen de HR ketel en de ventilatiewarmtepomp. De aansluitbalk is een collectorbalk in een EPP behuizing met: • 3 aansluitingen aan de onderzijde voor de koppeling met een (ventilatie) warmtepomp en een CV-ketel • 4 aansluitingen bovenaan voor de gemengde pompgroep (2x) en de geïsoleerde by pass (2x)).
- \* 1x Muurbeugel aansluitbalk
- \* 1x Geïsoleerde bypass.



Prijsgroep: S00		
Art nr.	Type	Prijs €/stk
20053550	hybride	874,51

### DucoBox Eco Montagestoel, hangend

In situaties waar wandmontage van de DucoBox niet mogelijk is, maakt deze montagestoel vloermontage mogelijk. Gebruik van standaard sifon mogelijk. Breedte x Hoogte x Diepte (incl. DucoBox Eco): 740 x 1050 x 650mm.



Prijsgroep: S85		
Art nr.	Type	Prijs €/stk
20050258	Eco Montagestoel hangend	184,50

### DucoBox Energy (Platte) Sifon



Prijsgroep: S85		
Art nr.	Type	Prijs €/stk
20049649	DucoBox (Platte) Sifon	62,00

### Duco Regelkleppen 160mm



Prijsgroep: S00		
Art nr.	Type	Prijs €/stk
20050259	CO <sub>2</sub>	315,50
20050260	Vocht	255,50
20050261	Sensorless	194,50

### Duco Set Coax Kabel 8m



Prijsgroep: S85		
Art nr.	Type	Prijs €/stk
20050262		29,50

## DUCOBOX ECO CONCEPT: ALL-ELECTRIC OPSTELLING

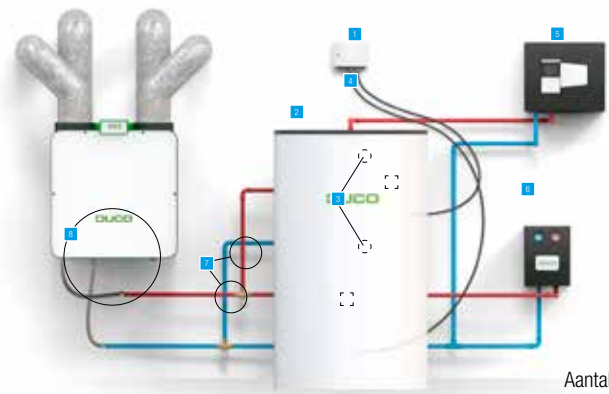

	Aantal
1 DucoBox Eco Boiler Control De DucoBox Eco Boiler Control is een sturingsmodule die zoveel mogelijk warmte laat opwekken door de DucoBox Eco ventilatiewarmtepomp. Wanneer te lage temperaturen in het buffervat geregistreerd worden, zal de Boiler Control de elektrische weerstanden activeren om het buffervat op temperatuur te krijgen.	1 st
2 Buffervat 300L Buffervat 300 liter technisch water met twee elektrische weerstanden van elk 2,5 kW (voor CV en SWW).	1 st
3 Temperatuursensor voor Duco buffervat Temperatuursensor voorzien van een kabel van 3 meter.	2 st
4 Sturingskabel heater buffervat 1 <sup>1/2</sup> mm <sup>2</sup> Deze kabel van 2 meter wordt aangesloten op de DucoBox Eco Boiler Control en bevat een haakse faston connector voor verbinding met een elektrische weerstand.	2 st
5 Verswaterstation Voorgemonteerde module voor de instant bereiding van tapwater.	1 st
6 Pompgroep voor LTV Thermostatisch gemengde en regelbare pompgroep met A-label pomp.	1 st
7 Driewegklep met actuator Klep voor een gelaagde buffering in twee zones (CV en SWW) met twee verschillende temperaturen.	2 st
8 Aansluitflexibel met afsluitkraan	2 st

**DucoBox Energy 1-zone WTW links Premium**

De DucoBox Energy 325 1-zone is een balansventilatieoestel met warmteterugwinning. Het toestel voert mechanisch verse lucht toe voert vervuilde lucht mechanisch af middels geïntegreerde ventilatoren. Hierbij wordt de warmte teruggewonnen uit de afgevoerde lucht en overgedragen aan de toegevoerde lucht. De unit is uitgevoerd met een heater voor vorstbeveiliging.

De DucoBox Energy is beschikbaar in een linkervariant (= schuine zijde links) en rechtvariant (= schuine zijde rechts). Op de schuine zijde wordt een afvoer- en toevoerkanaal naar de woning aangesloten (ETA en SUP).

Bij dit product wordt een verwijderingsbijdrage van €2,35 in rekening gebracht.

Prijsgroep: S00



Art nr.	Type	Prijs €/stk
20050263	325 - 1ZS - LINKS	2.298,50
20050265 <sup>1</sup>	325 - 1ZH - LINKS	2.415,50
20050267	400 - 1ZS - LINKS	2.592,50
20050269 <sup>1</sup>	400 - 1ZH - LINKS	2.710,00

Levertijd op aanvraag, bestelling kan niet retour. 1) Prijsgroep S85.

**DucoBox Energy 1-zone WTW rechts Premium**

De DucoBox Energy 325 1-zone is een balansventilatieoestel met warmteterugwinning. Het toestel voert mechanisch verse lucht toe voert vervuilde lucht mechanisch af middels geïntegreerde ventilatoren. Hierbij wordt de warmte teruggewonnen uit de afgevoerde lucht en overgedragen aan de toegevoerde lucht. De unit is uitgevoerd met een heater voor vorstbeveiliging.

De DucoBox Energy is beschikbaar in een linkervariant (= schuine zijde links) en rechtvariant (= schuine zijde rechts). Op de schuine zijde wordt een afvoer- en toevoerkanaal naar de woning aangesloten (ETA en SUP).

Bij dit product wordt een verwijderingsbijdrage van €2,35 in rekening gebracht.

Prijsgroep: S00



Art nr.	Type	Prijs €/stk
20050264	325 - 1ZS - RECHTS	2.298,50
20050266 <sup>1</sup>	325 - 1ZH - RECHTS	2.415,50
20050268	400 - 1ZS - RECHTS	2.592,50
20050270 <sup>1</sup>	400 - 1ZH - RECHTS	2.710,00

Levertijd op aanvraag, bestelling kan niet retour. 1) Prijsgroep S85.

**DucoBox Energy 2-zone WTW links Premium**

De DucoBox Energy is een balansventilatieoestel met warmteterugwinning. Het toestel voert mechanische verse lucht toe aan de woning en voert vervuilde lucht mechanisch af uit de woning aan de hand van geïntegreerde ventilatoren. Hierbij wordt de warmte teruggewonnen uit de afgevoerde lucht en overgedragen aan de toegevoerde lucht. De geïntegreerde 2-zoneregeling met vraagsturing zorgt voor een uiterst stille, intelligente én energiezuinige werking. Sturingscomponenten kunnen op de DucoBox Energy (= master unit) aangemeld worden.

De DucoBox Energy is voorzien van een vorstbeveiliging met heater, een bypass functie en constant flow. De semi-automatische inregeling zorgt voor een snelle installatie van het toestel. De DucoBox Energy is beschikbaar in een linkervariant (= schuine zijde links) en rechtvariant (= schuine zijde rechts). Op de schuine zijde wordt een afvoer- en toevoerkanaal naar de woning aangesloten.

Bij dit product wordt een verwijderingsbijdrage van €2,35 in rekening gebracht.

Prijsgroep: S85



Art nr.	Type	Prijs €/stk
20049645	Energy 460 - 2ZH - LINKS	2.769,00
20050271	Energy 460 - 2ZS - LINKS	2.652,00
20050800 <sup>1</sup>	Energy 570 - 2ZS - LINKS	2.945,50
20050802 <sup>1</sup>	Energy 570 - 2ZH - LINKS	3.063,50

Levertijd op aanvraag, bestelling kan niet retour. 1) Prijsgroep S00.



**UITGELICHT: DUCOBOX ENERGY 2-ZONESTURING**

Sensoren nemen nauwgezet de bewegingen van de bewoner in de woning waar. Hierdoor kan er **automatisch** worden bepaald waar, wanneer én in welke hoeveelheid er dient te worden geventileerd. Door de beide zones met een ingebouwde klep afzonderlijk aan te sturen, is het verbruik van de EC-ventilatoren aanzienlijk lager, wat zich vertaalt in de **hoogste EPC-winst** en **A+ energielabel**.

**Onderscheidende kenmerken:**

- **Vraaggestuurde** balansventilatie met **warmteterugwinning**
- **Stilste** geluidsvermogen (luchttoevoer) in de markt
- Gepatenteerde **2-zoneregeling** garandeert maximale energie-efficiëntie (59 W)
- Automatische inregeling herleidt de installatietijd met **minimaal 50%**
- **Modulaire** opbouw en montage
- Minimale aanwezigheid van **componenten**
- **Slimme communicatie** via koppeling met ModBus of LAN
- **Duco Ventilation App** stimuleert gebruiksgemak

**Bekijk ook de 'Installatietips DucoBox Energy' op onze website**

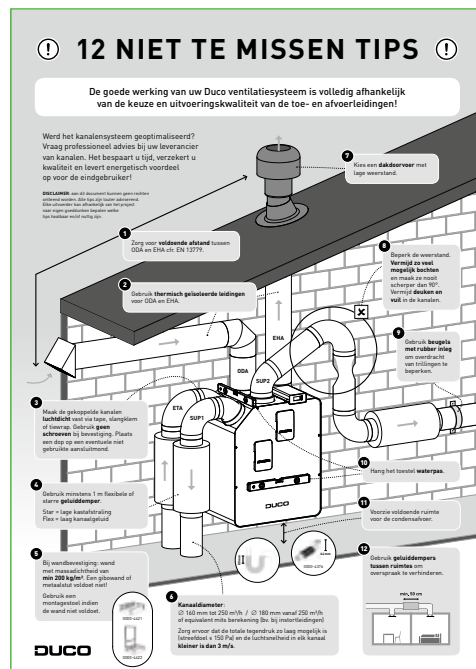

**DucoBox Energy 2-zone WTW rechts Premium**

De DucoBox Energy is een balansventilatieoestel met warmteterugwinning. Het toestel voert mechanische verse lucht toe aan de woning en voert vervuilde lucht mechanisch af uit de woning aan de hand van geïntegreerde ventilatoren. Hierbij wordt de warmte teruggenomen uit de afgevoerde lucht en overgedragen aan de toegevoerde lucht. De geïntegreerde 2-zoneregeling met vraagsturing zorgt voor een uiterst stille, intelligente en energiezuinige werking. Sturingscomponenten kunnen op de DucoBox Energy (= master unit) aangemeld worden.

De DucoBox Energy is voorzien van een vorstbeveiliging met heater, een bypass functie en constant flow. De semi-automatische inregeling zorgt voor een snelle installatie van het toestel. De DucoBox Energy is beschikbaar in een linkervariant (= schuine zijde links) en rechtvariant (= schuine zijde rechts). Op de schuine zijde wordt een afvoer- en toevoerkanal naar de woning aangesloten.

Bij dit product wordt een verwijderingsbijdrage van €2,35 in rekening gebracht.



Prijsgroep: S85

Art nr.	Type	Prijs €/stk
20049646	Energy 460 - 2ZH - RECHTS	2.769,00
20050272	Energy 460 - 2ZS - RECHTS	2.652,00
20050801 <sup>1</sup>	Energy 570 - 2ZS - RECHTS	2.945,50
20050803 <sup>1</sup>	Energy 570 - 2ZH - RECHTS	3.063,50

Levertijd op aanvraag, bestelling kan niet retour. 1) Prijsgroep S00.

**DucoBox Energy Filterset**

De filtersets voor de DucoBox Energy bevatten volgende filters: • Voor toevoerlucht (SUP): keuze tussen Coarse 65% (= G4) of ePM1 70% filter (= F7). De ePM1 70% filter laat minder fijne deeltjes door en heeft op die manier een gunstige invloed op de luchtkwaliteit (bv. bij mogelijke allergische reacties). • Voor retourlucht (ETA): Coarse 65% filter (= G4)

Prijsgroep: S00



Art nr.	Type	Prijs €/stk
20050805 <sup>1</sup>	1x Coarse 65%/1x ePM1 70%	41,50
20050806 <sup>1</sup>	2x Coarse 65%	38,50

1) Levertijd op aanvraag, bestelling kan niet retour.

17

**Vocht Boxsensor (Energy Premium)**

Deze sensor wordt in de DucoBox Energy geplaatst en meet centraal het vochtgehalte van de afgevoerde lucht uit de woning. Een Vocht Ruimtesensor kan optioneel lokaal geplaatst worden. Een DucoBox Energy kan maximaal één boxesensor bevatten.

Prijsgroep: S85



Art nr.	Type	Prijs €/stk
20049647	Energy Premium	112,00

**DucoBox Energy Montagestoel**

In situaties waar wandmontage van de DucoBox Energy niet mogelijk is, maakt deze montagestoel vloerinstallatie mogelijk. Breedte x Hoogte x Diepte : 740 x 233 x 570mm

Prijsgroep: S85



Art nr.	Type	Prijs €/stk
20050804	Staand (Energy)	153,00

**DucoBox Energy (Platte) Sifon**

Deze vlakke membraansifon met een hoogte van 64mm is plaatsbesparend en geeft minder kans op luchtlekken. De sifon kan 'droog' gemonteerd worden en kan niet uitdrogen op warme dagen.

Prijsgroep: S85



Art nr.	Type	Prijs €/stk
20049649	DucoBox (Platte) Sifon	62,00



**All-in-one DucoBox Energy Comfort 325 CO2 & BD**

Inhoud DucoBox:

- \* 1x DucoBox Energy Comfort 325
- \* 1x CO<sub>2</sub> Ruimtesensor RF/Wired Wit
- \* 1x Bedieningschakelaar RF/Batterij Wit.

Prijsgroep: S85



Art nr.	Type	Prijs €/stk
20053549	all-in-one 325 CO <sub>2</sub> /BD	2.007,50

**DucoBox Energy Comfort 325**

Toepasbaar in de volgende systemen: Duco Energy Comfort System.  
Communicatie: RF en Wired, uitbreidbaar met ModBus en ethernet via optionele Communication Print.

Verwijderingsbijdrage €1,25.

Prijsgroep: S85



Art nr.	Prijs €/stk
20050953	1.728,50

**Duco Energy Comfort Montagesstoel**

Prijsgroep: S76



Art nr.	Prijs €/stk
20051021	109,00

**Duco Energy Comfort Filterset**

Prijsgroep: S76



Art nr.	Prijs €/stk
20051022	58,00

De Intelli Air Valve (iAV) is een intelligente regelklep die zowel centraal als per zone geregelde vraagsturing mogelijk maakt, in combinatie met een drukgestuurde (dak)ventilator. Deze klep is hierdoor uitermate geschikt voor ventilatieprojecten met collectieve afvoer, zoals appartementen, studentenwoningen, studio's, alsook in de utiliteitsbouw (scholen/ kantoren / woon- en zorgcentra).

**Duco Behuizing iAV Regelklep**

De Behuizing wordt tussen de kanalen geplaatst om een klep in te schuiven.  
Afvoercapaciteit bij 150 Pa : 150 m<sup>3</sup>/h Voeding 24 VDC. RF Communicatie. Aansluit diameter 125mm.

Prijsgroep: S76



Art nr.	Maatvoering (mm)	Prijs €/stk
20048755	192 x 150 x 138	56,84

**Duco iAV Regelklep CO<sub>2</sub>**

Toepassing: woonkamer / open keuken / slaapkamer.

Prijsgroep: S00



Art nr.	Type	Prijs €/stk
20050809	Regelklep CO <sub>2</sub> 125	335,00
20050273	Regelklep CO <sub>2</sub> 160	391,50

Levertijd op aanvraag, bestelling kan niet retour.

**Duco iAV Regelklep Vocht**

Toepassing: badkamer / vochtige ruimtes.

Prijsgroep: S00



Art nr.	Type	Prijs €/stk
20050810	Regelklep vocht 125	275,00
20050274	Regelklep vocht 160	332,00

Levertijd op aanvraag, bestelling kan niet retour.

**Duco iAV Regelklep Toilet**

Prijsgroep: S00



Art nr.	Type	Prijs €/stk
20050811	Regelklep Toilet 125	335,00

Levertijd op aanvraag, bestelling kan niet retour.

**Duco iAV Regelklep Sensorless**

Diverse toepassingen.

Prijsgroep: S00



Art nr.	Type	Prijs €/stk
20050812	Regelklep Sensorless 125	214,50
20050275	Regelklep Sensorless 160	270,50

Levertijd op aanvraag, bestelling kan niet retour.

### DYKA AIR KS afvoer ventiel

Alleen geschikt voor afvoer. Fixatie in ventiel aansluiting middels klemveer.

Materiaal: Kunststof

Prijsgroep: S76



Art nr.	d (mm)	Prijs €/stk
20049385	125	6,79

### DYKA AIR REGA afvoer ventiel

Alleen geschikt voor afvoer. Fixatie in ventiel aansluiting middels meegeleverde nisbus. Toepasbaar in DYKA AIR ventiel aansluitingen met hoogtemaat h=100mm.

Materiaal: Metaal gecoat

Prijsgroep: S76



Art nr.	d (mm)	Prijs €/stk
20049382	125	10,92

### DYKA AIR AF afvoer ventiel

Alleen geschikt voor afvoer. Fixatie in ventiel aansluiting middels meegeleverde nisbus. Toepasbaar in DYKA AIR ventiel aansluitingen met hoogtemaat h=100mm.

Materiaal: Metaal gecoat

Prijsgroep: S76



Art nr.	d (mm)	Prijs €/stk
20049381	125	14,90

### DYKA AIR REGA toevoer ventiel

Alleen geschikt voor toevoer. Fixatie in ventiel aansluiting middels meegeleverde nisbus. Toepasbaar in DYKA AIR ventiel aansluitingen met hoogtemaat h=100mm.

Materiaal: Metaal gecoat

Prijsgroep: S76



Art nr.	d (mm)	Prijs €/stk
20049383	125	10,92

### DYKA AIR TV toevoer ventiel

Alleen geschikt voor toevoer. Fixatie in ventiel aansluiting middels meegeleverde nisbus. Toepasbaar in DYKA AIR ventiel aansluitingen met hoogtemaat h=100mm.

Materiaal: Metaal gecoat

Prijsgroep: S76



Art nr.	d (mm)	Prijs €/stk
20049384	125	17,63

### Nisbus

Met een nisbus voorzien van manchetverbinding kunt u eenvoudig DYKA AIR ventielen monteren in de kunststof DYKA AIR ventiel aansluitingen met hoogtemaat h = 100mm.

Prijsgroep: S76



Art nr.	d (mm)	Prijs €/stk
20049386	125	4,14

### DucoVent Basic

Basis afvoerventiel.

Prijsgroep: S76



Art nr.	Type	Maatvoering (mm)	Prijs €/stk
20046987	Basic	125	17,50

### DucoVent Design vierkant

De akoestische dempingmousse zorgt voor een fluisterstille werking! (geluidsniveau < 15 dB(A) bij 50 m<sup>3</sup>/h). Het esthetische design, in combinatie met een eenvoudige installatie dankzij de toegepaste magneetstrips, zorgt voor een haast onzichtbare integratie in elke ruimte waar luchtafvoer voorzien is. Inregeling vindt plaats middels kleppen in de ventilatiebox. Geschikt voor toe- en afvoer.

Kleur: Wit  
RAL 9010

Prijsgroep: S76



Art nr.	Type	Maatvoering (mm)	Prijs €/stk
20046988	Design vierkant, wit	Kanaalaansluiting 125mm	75,50
20050807 <sup>1</sup>	Design vierkant XL, wit	215x215x52	75,50

1) Levertijd op aanvraag, speciale bestelling, kan niet retour.<BR>Let op! Het ventiel heeft een hoogte inbouwmaat van 52mm. Daarom alleen toepassen in combinatie met DYKA AIR Eindstuk ovaal-rond t.b.v. ventiel met hoogtemaat 100mm (artikelnummer 20042441). Zorgdragen voor goede fixatie van ventiel in aansluiting.

### DucoVent Design afgerond vierkant

De akoestische dempingmousse zorgt voor een fluisterstille werking! (geluidsniveau < 15 dB(A) bij 50 m<sup>3</sup>/h). Het esthetische design, in combinatie met een eenvoudige installatie dankzij de toegepaste magneetstrips, zorgt voor een haast onzichtbare integratie in elke ruimte waar luchtafvoer voorzien is. Inregeling vindt plaats middels kleppen in de ventilatiebox. Geschikt voor toe- en afvoer.

Prijsgroep: S76



Art nr.	Type	Maatvoering (mm)	Prijs €/stk
20047434	Standaard	180x180x52	75,50
20050808	Design Vierkant XL	215x215x52	75,50

Levertijd op aanvraag, speciale bestelling, kan niet retour.<BR>Let op! Het ventiel heeft een hoogte inbouwmaat van 52mm. Daarom alleen toepassen in combinatie met DYKA AIR Eindstuk ovaal-rond t.b.v. ventiel met hoogtemaat 100mm (artikelnummer 20042441). Zorgdragen voor goede fixatie van ventiel in aansluiting.

**DucoVent Design rond**

De akoestische dempingmousse zorgt voor een fluisterstille werking! (geluidsniveau < 15 dB(A) bij 50 m<sup>3</sup>/h). Het esthetische design, in combinatie met een eenvoudige installatie dankzij de toegepaste magneetstrips, zorgt voor een haast onzichtbare integratie in elke ruimte waar luchtafvoer voorzien is. Inregeling vindt plaats middels kleppen in de ventilatiebox. Geschikt voor toe- en afvoer.

Prijsgroep: S76



Art nr.	Type	Maatvoering (mm)	Prijs €/stk
20047433	Rond, wit	215	75,50

Levertijd op aanvraag, speciale bestelling, kan niet retour.<BR>Let op! Het ventiel heeft een hoogte inbouwmaat van 52mm. Daarom alleen toepassen in combinatie met DYKA AIR Eindstuk ovaal-rond t.b.v. ventiel met hoogtemaat 100mm (artikelnummer 20042441). Zorgdragen voor goede fixatie van ventiel in aansluiting.

**Akoestisch geïsoleerde slang, aluminium binnenlaag**

De demper bestaat uit een geperforeerde aluminium laminaat binnenslang, thermisch en akoestisch geïsoleerd met een glaswol laag en uitgevoerd met een aluminium laminaat buitenmantel. Een kunststof barrière tussen de slang en het glaswol voorkomt migratie van glaswoldeeltjes in de luchtstroom. Toepassing: toevoer van lucht aan de koude zijde, de aluminium binnenslang is bestand tegen condensvorming.

Materiaal: Kunststof

Prijsgroep: S76



Art nr.	d (mm)	l (m)	Prijs €/stk
20049372	127	0,5	19,34
20049373	127	1	26,79
20049376	160	1	36,54

**Akoestisch geïsoleerde slang, non-woven binnenlaag**

Polypropreen doek binnenslang, thermisch en akoestisch geïsoleerd met een glaswol laag en uitgevoerd met aluminium laminaat buitenmantel. De binnenslang is hydrofoob en anti-bacteriëel. Toepassing; toe- en afvoer warme zijde.

Materiaal: Kunststof

Prijsgroep: S76



Art nr.	d (mm)	l (m)	Prijs €/stk
20049374	127	0,5	16,19
20049375	127	1	22,08
20049377	160	1	31,18

**Slangklem**

Voor montage flexibele demper.

Materiaal: RVS

Prijsgroep: S76



Art nr.	d (mm)	Prijs €/stk
20049378	125	1,93
20049379	160	2,04

**Aluminium tape**

Voor montage flexibele demper.

Materiaal: Kunststof

Prijsgroep: S76



Art nr.	Maatvoering (mm)	Prijs €/stk
20049380	50	9,70

### Celdex Airseal dakdoorvoer manchet

De Celdex Airseal dakdoorvoer manchet is een speciaal ontwikkeld afdichtingsmanchet die te gebruiken is voor meerdere buisdiameters in verschillende dakhellingen. De afdichtingsmanchet voldoet aan de hoogste luchtdichtheidseisen voor energiezuinig bouwen. De robuuste stalen volgplaat zorgt daarnaast voor een betrouwbare luchtdichte aansluiting naar het dakvlak. De Airseal dakdoorvoer manchet bestaat uit zacht en elastisch Airseal soft manchet, die wordt afgedekt met een stalen volgplaat. De afdichtingsmanchet is eenvoudig te monteren en geschikt als luchtdichting van de dakdoorvoeren voor binnentoepassingen. Het product is standaard leverbaar in twee uitvoeringen.

Duurzaam elastisch manchet

- Robuuste stalen volgplaat
- luchtdicht getest (DIN12114 tot 1000 Pa)
- Isolerend  $\lambda$  0,034 w/M<sup>2</sup>k
- Geschikt voor dakhelling van 0-48°
- Geschikt voor buisdiameters van 80-180 mm
- Kleur volgplaat: gepoedercoat RAL 9016 Wit

Prijsgroep: S56

Art nr.	Maatvoering (mm)	Prijs €/stk
20049716	Doorvoer Ø 80-125	24,82
20049717	Doorvoer Ø 115-180	24,82

### DYKA AIR Beugel ovaal

Materiaal: Elektrolytisch verzinkt staal

Prijsgroep: S19



Art nr.	Maatvoering (mm)	Prijs €/stk
20046541	195 x 80	8,37
20049081	235 x 80	8,52

### DYKA AIR beugel

Met rubberen inlage. Strakke passing.

Materiaal: Elektrolytisch verzinkt staal

Bevestigingsmethode: M8

Prijsgroep: S19



Art nr.	d (mm)	Draad	Prijs €/stk
20048448	80	M8	4,59
20048449	125	M8	5,30
20048450	160	M8	6,41

### Speedplug

Voorgemonteerde slagplug met draadeinde M6 of M8. Elektrolytisch verzinkt. Snel en eenvoudig te monteren: gat boren tot de minimum voorgeschreven diepte, nagelplug plaatsen, schroefnagel met hamer inslaan. Voordelen: geen voortijdige spreiding van nylonplug, hoge uittrekwaarde door groot oppervlakte plug, plug met stofgroeven, plug geheel verzonken.

Prijsgroep: S19



Art nr.	Type	Maatvoering (mm)	Prijs €/stk
20021557	Doos à 100 SPM	M8 x 50	41,76

### Kunststof ophangband

Prijsgroep: S19



Art nr.	Maatvoering (mm)	l (m)	Prijs €/m
20022008	30	50	2,03

### Montageband, staal verzinkt

Voor bevestiging ovaal op vloer.

Prijsgroep: S19



Art nr.	Type	Maatvoering (mm)	Prijs €/stk
20022011	Rol 10m	12 x 0,8	7,99

### Fixpin nagel met kraag

De Fixpin is een speciale nagel voor het snel en voordeling bevestigen van beugels, montageband, latten of klissen. De Fixpin is eenvoudig in het hardste beton te slaan, met behulp van de slaghuls en een 1 kg hamer.

Prijsgroep: S19



Art nr.	Type	Maatvoering (mm)	Prijs €/stk
20033797	Doos à 200 FP18	4 x 18	44,02

Slaghuls t.b.v. Fixpin

Prijsgroep: S19

Art nr.	Type	Maatvoering (mm)	Prijs €/stk
20021559	Fixpin	20 x 170	82,83

Handzaag Hard Point 9 T

Geschikt voor het zagen van PVC buizen.

Prijsgroep: S93

Art nr.	Type	Prijs €/stk
20020671	Hard Point 9 T	33,43

Telescoop pijpsnijder

Prijsgroep: S93

Art nr.	Type	Maatvoering (mm)	Prijs €/stk
20033568	TC 125 PL	50 - 125	206,48

Telescoop pijpsnijder, reserve mesjes

Prijsgroep: S93

Art nr.	Type	Maatvoering (mm)	Prijs €/stk
20033571	55054D, set à 3	50 - 125	56,81

Duct tape

Prijsgroep: S00

Art nr.	Type	Maatvoering (mm)	Prijs €/stk
20033597	Grijs 50m	50	12,05

DYKA PVC lijm, KOMO

Keurmerk: KOMO BRL 5221

Prijsgroep: S23

Art nr.	inhoud	verpakking	Prijs €/stk
20020622	125 ml	pot met kwast	5,02
20020623	250 ml	pot met kwast	6,46
20020624	1 l	pot met kwast	23,62
20020625	5 l	blik	85,29
20020626	10 l	blik	153,59
20020627	25 l	blik	397,83

1) Prijsgroep: 000.

DYKA PVC Prefab lijm KOMO

DYKA PVC Prefab lijm voor het vervaardigen van prefabsetjes. Deze lijm is irriterend voor ogen en luchtwegen en dient derhalve onder geconditioneerde omstandigheden verwerkt te worden (afzuiging). DYKA PVC Prefab lijm is niet geschikt voor drukleidingen. Montagevoorschrift, zie DYKA lijmvoorschriften.

Keurmerk: KOMO BRL 5221

Prijsgroep: S23

Art nr.	inhoud	verpakking	Prijs €/stk
20020628	1 l	pot met kwast	30,86
20020629	5 l	blik	95,68

1) Prijsgroep: 000.

DYKA PVC reiniger

Voor het vooraf ontvetten en activeren van de te lijmen verbindingen. Bevat Methylcelkton.

Prijsgroep: S23

Art nr.	inhoud	verpakking	Prijs €/stk
20020637	250 ml	bus	9,76
20020636	1 l	bus	19,06

Lijmkwast

Prijsgroep: S23

Art nr.	Type	Maatvoering (mm)	Prijs €/stk
20033461	Rond 9mm	ø12 - 40	2,21
20033462	Plat 1"	ø 50 - 75	2,40
20033463	Plat 1 1/2"	ø 90 - 250	3,05
20033464	Plat 2 1/2"	ø > 250	5,26

Reinigingsdoeken

Uitermate geschikt voor het aanbrengen van DYKA PVC reiniger en DYKA PE reiniger. Ook geschikt voor het verwijderen van overtollige PVC lijm op verlijmbare hulpstukken en buizen.

Prijsgroep: S19

Art nr.	Type	Prijs €/stk
20033625	Doos à 125 stuks	31,31

Gasketelbuizen en hulpstukken van PP zijn bestemd voor luchttoevoer van gesloten C.V.-ketels.

### PP beluchtingsbuis

Materiaal: PP  
Kleur: Zwart  
RAL 9011  
Type aansluiting 1: spie

Prijsgroep: S34



Art nr.	d x e (mm)	Ø inw. (mm)	l (m)	Prijs €/m
20033918	80 x 1,5	77,0	3,2	21,03
20033919	80 x 1,5	77,0	6	21,03

### Steekmof 2 x mof

Materiaal: PP  
Keurmerk: KOMO BRL 2042  
Kleur: Zwart  
RAL 9011  
Type aansluiting 1: manchetmof  
Type aansluiting 2: manchetmof

Prijsgroep: S35



Art nr.	d (mm)	Prijs €/stk
20033926	80	10,01

### Bocht mof/spie 45°

Materiaal: PP  
Kleur: Zwart  
RAL 9011  
Type aansluiting 1: manchetmof  
Type aansluiting 2: spie  
Hoek 1: 45°

Prijsgroep: S35



Art nr.	d (mm)	Prijs €/stk
20033927	80	8,74

### Bocht mof/spie 90°

Materiaal: PP  
Kleur: Zwart  
RAL 9011  
Type aansluiting 1: manchetmof  
Type aansluiting 2: spie  
Hoek 1: 90°

Prijsgroep: S35



Art nr.	d (mm)	Prijs €/stk
20033928	80	11,34

### Bocht 2 x mof 45°

Materiaal: PP  
Kleur: Zwart  
RAL 9011  
Type aansluiting 1: manchetmof  
Type aansluiting 2: manchetmof  
Hoek 1: 45°

Prijsgroep: S35



Art nr.	d (mm)	Prijs €/stk
20033929	80	12,31

### Bocht 2 x mof 90°

Materiaal: PP  
Kleur: Zwart  
RAL 9011  
Type aansluiting 1: manchetmof  
Type aansluiting 2: manchetmof  
Hoek 1: 90°

Prijsgroep: S35



Art nr.	d (mm)	Prijs €/stk
20033930	80	14,87



## Gasketelhulpstukken

## Ophangbeugel zwart

Beugel met schroef, geschikt voor toepassing met montage oog of inslagpen.

Materiaal: PVC  
Kleur: Zwart

Prijsgroep: S14



Art nr.	d (mm)	Prijs €/stk
20021933	80	1,73

## Montage oog

Prijsgroep: T02



Art nr.	Type	Maatvoering (mm)	Prijs €/stk
20021487	Kunststof	M6	1,23
20021489	Kunststof	M8	1,23

Gereedschappen  
vindt u in  
hoofdstuk 25:  
Gereedschappen  
en diversen

**PVC invoerbocht grijs t.b.v. Telecom**

Voor het invoeren van kabels en leidingen in woningen.

Materiaal: PVC  
 Kleur: Grijs  
 RAL 7037  
 Type aansluiting 1: spie  
 Type aansluiting 2: spie  
 Hoek 1: 90°

Prijsgroep: S18

Art nr.	d (mm)	l (mm)	r (mm)	Prijs €/stk
20048860	50	1200	500	27,03
20048861	50	1500	500	30,72
20048862	50	2000	500	34,62
20048863	50	2500	500	37,21
20048864	50	3000	500	40,41
20048865	50	3500	500	43,17
20048866	50	4000	500	46,04
20048867	50	4250	500	46,89
20048868	50	5000	500	54,75
20048869	50	9000	500	280,85

**PVC invoerbocht blauw t.b.v. Water**

De uiteinden zijn afgedicht met afsluitdoppen.

Materiaal: PVC  
 Kleur: Blauw  
 RAL 5012  
 Type aansluiting 1: spie  
 Type aansluiting 2: spie  
 Hoek 1: 90°

Prijsgroep: S18

Art nr.	d (mm)	l (mm)	r (mm)	Prijs €/stk
20048890	50	1200	750	27,03
20048891	50	1500	750	30,72
20048892	50	2000	750	34,62
20048893	50	2500	750	37,21
20048894	50	3000	750	40,41
20048895	50	3500	750	43,17
20048896	50	4000	750	46,04
20048897	50	4250	750	46,89
20048898	50	5000	750	54,75
20048899	50	9000	750	280,85

**PVC invoerbocht rood t.b.v. Elektra**

De uiteinden zijn afgedicht met afsluitdoppen.

Materiaal: PVC  
 Kleur: Rood  
 RAL 3002  
 Type aansluiting 1: spie  
 Type aansluiting 2: spie  
 Hoek 1: 90°

Prijsgroep: S18

Art nr.	d (mm)	l (mm)	r (mm)	Prijs €/stk
20048880	50	1200	500	27,03
20048881	50	1500	500	30,72
20048882	50	2000	500	34,62
20048883	50	2500	500	37,21
20048884	50	3000	500	40,41
20048885	50	3500	500	43,17
20048886	50	4000	500	46,04
20048887	50	4250	500	46,89
20048888	50	5000	500	54,75
20048889	50	9000	500	280,85

**PVC invoerbocht grijs t.b.v. overige toepassingen**

Materiaal: PVC  
 Kleur: Grijs  
 RAL 7037  
 Type aansluiting 1: spie  
 Type aansluiting 2: spie  
 Hoek 1: 90°

Prijsgroep: S18

Art nr.	d (mm)	l (mm)	r (mm)	Prijs €/stk
20022407	50	930	600	24,05
20022400	50	1190	900	33,48
20022408	50	4250	750	48,88
20022409	50	9070	750	280,85
20022410	75	1130	600	40,31
20022411	75	1160	750	40,31
20022412	75	1190	900	40,31
20022413	110	890	660	77,73
20022415	110	1330	1050	118,00
20022414	110	1700	750	118,00

**PVC invoerbocht groen t.b.v. CAI**

De uiteinden zijn afgedicht met afsluitdoppen.

Materiaal: PVC  
 Kleur: Groen  
 RAL 6018  
 Type aansluiting 1: spie  
 Type aansluiting 2: spie  
 Hoek 1: 90°

Prijsgroep: S18

Art nr.	d (mm)	l (mm)	r (mm)	Prijs €/stk
20048870	50	1200	500	27,03
20048871	50	1500	500	30,72
20048872	50	2000	500	34,62
20048873	50	2500	500	37,21
20048874	50	3000	500	40,41
20048875	50	3500	500	43,17
20048876	50	4000	500	46,04
20048877	50	4250	500	47,91
20048878	50	5000	500	54,75
20048879	50	9000	500	280,85

**PVC invoerbocht geel t.b.v. Gas**

De uiteinden zijn afgedicht met afsluitdoppen.

Materiaal: PVC  
 Kleur: Geel  
 RAL 1023  
 Type aansluiting 1: spie  
 Type aansluiting 2: spie  
 Hoek 1: 90°

Prijsgroep: S18

Art nr.	d (mm)	l (mm)	r (mm)	Prijs €/stk
20048900	63	1200	500	48,14
20048901	63	1500	500	52,22
20048902	63	2000	500	58,95
20048903	63	2500	500	64,40
20048904	63	3000	500	70,97
20048905	63	3500	500	73,56
20048906	63	4000	500	80,05
20048907	63	4250	500	85,56
20048908	63	5000	500	92,48
20048909	63	9000	500	363,25

## Invoerbochten

## PVC buis t.b.v. invoerbocht

Materiaal: PVC  
RAL 7037

Prijsgroep: S18



Art nr.	Type	d (mm)	l (m)	Prijs €/stk
20048979	Grijs	50	5	39,58
20048997	Rood	50	5	47,82
20048988	Groen	50	5	47,82
20049006	Blauw	50	5	47,82
20049016	Geel	63	5	84,96

## PVC-A steekmof

Materiaal: PVC-A  
Keurmerk: Gastec Qa  
Kleur: Geel  
RAL 1021  
Type aansluiting 1: manchetsmof  
Type aansluiting 2: manchetsmof

Prijsgroep: S18



Art nr.	d (mm)	Prijs €/stk
20025425	63	31,39

## Set standaard invoerbochten t.b.v. meterkast vloerplaat

Set invoerbochten die samen met de meterkast vloerplaat wordt toegepast voor invoer van leidingen. Set bestaat uit: 50mm C.A.I.; 50 mm Elektra; 50mm Telecom; 50mm Water; 63mm Gas. De sets zijn standaard uitgevoerd met gekleurde invoerbochten.

Prijsgroep: S18



Art nr.	Maatvoering (mm)	Prijs €/stk
20048916	1200	160,21
20048917	1500	182,10
20048918	2000	205,11
20048919	2500	220,06
20048920	3000	232,53
20048921	3500	254,81
20048922	4000	264,09
20048923	4250	274,08
20048924	5000	311,38

## Set invoerbochten t.b.v. meterkast vloerplaat (excl. gas)

Set invoerbochten die samen met de meterkast vloerplaat wordt toegepast voor invoer van leidingen. Set bestaat uit: 50mm C.A.I.; 50mm Elektra; 50mm Telecom; 50mm Water. De sets zijn standaard uitgevoerd met gekleurde invoerbochten.

Prijsgroep: S18



Art nr.	Maatvoering (mm)	Prijs €/stk
20048925	1200	115,52
20048926	1500	127,47
20048927	2000	142,85
20048928	2500	152,19
20048929	3000	167,11
20048930	3500	177,27
20048931	4000	188,48
20048932	4250	193,23
20048933	5000	218,92

**Kunststof meterkast vloerplaat standaard**

Deze vloerplaat is bestemd voor het bevestigen van invoerbochten in meterkasten. De fixeerringen zijn geplaatst volgens een door de nutsbedrijven vastgelegd stramien. Deze vloerplaat kan door het verwijderen van de afdichtingen ook in spiegelbeeld gebruikt worden. Om de meterkastvloerplaat te gebruiken voor een gas aansluiting, is er een GAS aansluit set.

Prijsgroep: S56



Art nr.	Type	Prijs €/stk
20051199	Zonder GAS	67,29
20051200	Geïsoleerd z GAS	83,95

**Meterkast vloerplaat GAS aansluit set**

Set bestaat uit een gas taatsring 63mm en een dop 63mm met gat.

Prijsgroep: S56



Art nr.	Type	Prijs €/stk
20051201	GAS aansluit set	3,19

**Celdex Airseal meterkast manchet standaard**

De Celdex Airseal meterkast manchet is een special ontwikkeld afdichtingsmanchet die te gebruiken is als luchtdichting van de nutsvoorziening in de meterkast. De afdichtingsmanchet voldoet aan de hoogste luchtdichtheidseisen voor energiezuinig bouwen en is verkrijgbaar voor diverse uitvoeringen meterkastvloerplaat.

De Airseal meterkast manchet is samengesteld uit polyethyleen en Airseal materiaal om met minimale comprimering (15%) al te voldoen aan de hoogste luchtdichtheidseisen. De afdichtingsmanchet is geschikt om de meest afwijkende sparingenmaten in de vloer eenvoudig af te dichten.

- Duurzaam elastisch manchet
- Luchtdicht getest
- Isolierend
- Monterend en afdichten van de meterkastvloerplaat in één
- Tijdbesparend door snelle en efficiënte montage
- Geen stelblokken
- Controleerbare eindkwaliteit.

Prijsgroep: S56



Art nr.	Type	Prijs €/stk
20049713	Manchet GAS	32,91
20050972	GAS H=60mm	41,96

**Kunststof meterkast vloerplaat stadsverwarming**

Deze vloerplaat is bestemd voor het bevestigen van invoerbochten in meterkasten. De fixeerringen zijn geplaatst volgens een door de nutsbedrijven vastgelegd stramien. Deze vloerplaat kan door het verwijderen van de afdichtingen ook in spiegelbeeld gebruikt worden.

Keurmerk: KOMO BRL 3801

Prijsgroep: S56



Art nr.	Type	Prijs €/stk
20034471	Stadsverwarming	65,15
20034472	Geïsoleerd	80,64

**Celdex Airseal meterkast manchet stadsverwarming**

De Celdex Airseal meterkast manchet is een special ontwikkeld afdichtingsmanchet die te gebruiken is als luchtdichting van de nutsvoorziening in de meterkast. De afdichtingsmanchet voldoet aan de hoogste luchtdichtheidseisen voor energiezuinig bouwen en is verkrijgbaar voor diverse uitvoeringen meterkastvloerplaat.

De Airseal meterkast manchet is samengesteld uit polyethyleen en Airseal materiaal om met minimale comprimering (15%) al te voldoen aan de hoogste luchtdichtheidseisen. De afdichtingsmanchet is geschikt om de meest afwijkende sparingenmaten in de vloer eenvoudig af te dichten.

- Duurzaam elastisch manchet
- Luchtdicht getest
- Isolierend
- Monterend en afdichten van de meterkastvloerplaat in één
- Tijdbesparend door snelle en efficiënte montage
- Geen stelblokken
- Controleerbare eindkwaliteit.

Prijsgroep: S56



Art nr.	Type	Prijs €/stk
20049714	SVW kunststof	32,91
20049715	SVW staal	32,91
20050971	SVW H=60mm	41,96

**Onderdelen kunststof meterkast vloerplaat, kap dicht**

Prijsgroep: S56



Art nr.	Type	Maatvoering (mm)	Prijs €/stk
20034475	Kap dicht	50	2,05
20034476	Kap dicht	63	2,35

**Onderdelen kunststof meterkast vloerplaat, kap open**

Prijsgroep: S56



Art nr.	Type	Maatvoering (mm)	Prijs €/stk
20034477	Kap open	50	2,05
20034478	Kap open	63	2,35

**Onderdelen kunststof meterkast vloerplaat, fixatiering**

Prijsgroep: S56



Art nr.	Type	Maatvoering (mm)	Prijs €/stk
20034473	Fixatiering zwart	50	5,97
20034474	Fixatiering geel	63	7,17

**Markeringslint**

Rollengte 250 meter.

Prijsgroep: S00



Art nr.	Type	Maatvoering (mm)	Prijs €/stk
20037811	Gas	40	24,14
20037812	Rioolwaterpersleiding	40	24,14
20037813	Waterleiding	40	24,14

## Funderingsdoorvoer

## Funderingsdoorvoer, inclusief afmontageset

Deze doorvoer is bestemd voor het doorvoeren van invoerbochten in de fundering. In combinatie met de meterkastvloerplaat en invoerbochten wordt een gasbelemmerende doorgang gerealiseerd vanaf de buitengevel tot in de meterkast. Bestaat uit instortset en afmontageset. De lengte van de standaard meegeleverde doorvoerbuizen zijn toereikend voor een funderingsbreedte tot maximaal 400mm.

Materiaal: PP

Prijsgroep: S56



Art nr.	Type	Prijs €/stk
20034479	Compleet	103,78
20051202	Funderingsdoorvoer z GAS	81,38

## Onderdelen funderingsdoorvoer, buisdop

Passend in doorvoerbuis t.b.v. invoerbocht aan de kruipruimtezijde. De buisdop 70mm is bestemd voor de 50mm invoerbochten. De buisdop 90mm is bestemd voor de 63mm invoerbocht Gas.

Prijsgroep: S56

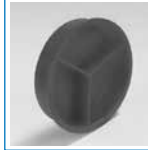

Art nr.	Type	Maatvoering (mm)	Prijs €/stk
20034485	Buisdop	70	3,65
20034486	Buisdop gas	90	3,65

## Onderdelen funderingsdoorvoer, afmontageset

Voor de gasbelemmerende montage van de invoerbochten in de instortset.

Materiaal: PP

Prijsgroep: S56



Art nr.	Type	Prijs €/stk
20034480	Afmontageset	75,48

## Onderdelen funderingsdoorvoer, vulbus set

Passend om de 63mm invoerbocht Gas. Bestaat uit: vulbus, afdichtring, beschermkap en drie schroeven Torx 3,9 x 25mm, drie schroeven Torx 6 x 25mm en drie sluitringen M6.

Prijsgroep: S56



Art nr.	Type	Maatvoering (mm)	Prijs €/stk
20034481	Vulbus	63	49,41

## Onderdelen funderingsdoorvoer, kabelplug set

Passend om de 50mm invoerbochten. Bestaat uit: drie kabelpluggen voorzien van doppen en O-ringen.

Prijsgroep: S56



Art nr.	Type	Maatvoering (mm)	Prijs €/stk
20034482	Kabelplug	50	26,23

## Onderdelen funderingsdoorvoer, flensdop

Passend in doorvoerbuis t.b.v. invoerbocht aan de buitengevelzijde. De flensdop 70mm is bestemd voor de 50mm invoerbochten. De flensdop 90mm is bestemd voor de 63mm invoerbocht Gas.

Prijsgroep: S56

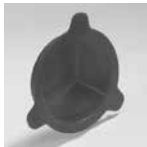

Art nr.	Type	Maatvoering (mm)	Prijs €/stk
20034483	Flensdop	70	3,65
20034484	Flensdop gas	90	3,65

## Dykaflex op rol

Flexibele geribbelde PE mantelbuis. Gemakkelijk verwerkbaar bij lage temperaturen.

Materiaal: PE

Kleur: Zwart

Type aansluiting 1: spie

Prijsgroep: S17



Art nr.	d x d2 (mm)	d x e (mm)	Ø inw. (mm)	l verpak- king (m)	Prijs €/m
20023342	18,6 x Cu 12	18,6 x 1,7	13,5	100 rol	<b>0,94</b>
20023343	21,2 x Cu 15	21,2 x 1,8	16,0	100 rol	<b>1,25</b>
20023344	24,1 x Cu 15	24,1 x 2,0	19,0	50 rol	<b>1,86</b>
20023345	24,1 x Cu 15	24,1 x 2,0	19,0	200 rol	<b>1,75</b>
20023346	28,5 x Cu 22	28,5 x 2,0	23,0	50 rol	<b>2,22</b>
20023347	34,5 x Cu 28	34,5 x 2,0	29,0	50 rol	<b>3,75</b>
20023348	42,5 x Cu 35	42,5 x 2,3	36,0	25 rol	<b>4,49</b>
20023349	54,5 x Cu 42	54,5 x 2,5	48,0	25 rol	<b>7,63</b>



## Kabelbeschermingsbuizen

## Kabelbeschermingsbuis rood

Dubbelwandige PE kabelbeschermingsbuis. Standaard voorzien van een trekdraad en één klikmof (zonder rubberring). Wordt geproduceerd conform CEI-IEC 61386-24. Wordt geleverd per rol.

Materiaal: PE  
Kleur: Rood  
Belastingsklasse: IP54  
Type aansluiting 1: klikmof

Prijsgroep: S17



Art nr.	d x e (mm)	Ø inw. (mm)	l (m)	verpakking	Prijs €/stk
20023291 <sup>1</sup>	40 x 4,0	32,0	25	rol	54,08
20023292 <sup>1</sup>	40 x 4,0	32,0	50	rol	106,98
20023293 <sup>1</sup>	50 x 5,0	40,0	25	rol	69,30
20023294 <sup>1</sup>	50 x 5,0	40,0	50	rol	138,48
20023295 <sup>2</sup>	63 x 6,0	51,0	25	rol	91,31
20023296 <sup>2</sup>	63 x 6,0	51,0	50	rol	182,52
20023297 <sup>2</sup>	75 x 7,0	61,0	25	rol	125,85
20023298 <sup>2</sup>	75 x 7,0	61,0	50	rol	251,79
20023299 <sup>2</sup>	90 x 7,5	75,0	25	rol	141,64
20023300 <sup>2</sup>	90 x 7,5	75,0	50	rol	285,69
20023301 <sup>2</sup>	110 x 8,0	94,0	25	rol	182,52
20023302 <sup>2</sup>	110 x 8,0	94,0	50	rol	365,03
20023303 <sup>2</sup>	125 x 9,0	107,0	25	rol	245,47
20023304 <sup>2</sup>	125 x 9,0	107,0	50	rol	490,92
20023305 <sup>2</sup>	160 x 11,5	137,0	25	rol	365,03
20023306 <sup>2</sup>	200 x 14,0	172,0	25	rol	692,70

1) Natureel binnenwand. 2) Donkere binnenwand.

## Kabelbeschermingsbuis geel

Dubbelwandige PE kabelbeschermingsbuis. Standaard voorzien van een trekdraad en één klikmof (zonder rubberring). Wordt geleverd per rol.

Materiaal: PE  
Kleur: Geel  
Belastingsklasse: IP54  
Type aansluiting 1: klikmof

Prijsgroep: S17



Art nr.	d x e (mm)	Ø inw. (mm)	l (m)	verpakking	Prijs €/stk
20023307	63 x 6,0	51,0	25	rol	91,31
20023308	63 x 6,0	51,0	50	rol	182,52

## Klikmof

Voor een waterdichte verbinding te gebruiken met losse rubberringen.

Materiaal: PE-PP  
Kleur: Zwart  
Belastingsklasse: IP54  
Type aansluiting 1: klikmof  
Type aansluiting 2: klikmof

Prijsgroep: S17



Art nr.	d (mm)	Prijs €/stk
20023309	40	3,91
20023310	50	4,24
20023311	63	4,68
20023312	75	5,61
20023313	90	6,09
20023314	110	7,43
20023315	125	13,99
20023316	160	18,69
20047683	200	20,96

## Losse rubberring

Voor het maken van een waterdichte verbinding.

Materiaal: Rubber  
Kleur: Zwart  
Belastingsklasse: IP67

Prijsgroep: S17



Art nr.	d (mm)	Prijs €/stk
20035290	40	3,22
20035291	50	3,37
20035292	63	3,53
20035293	75	3,60
20035294	90	3,67
20035295	110	4,84
20035296	125	11,50
20035297	160	13,90
20049259	200	25,53

## PE speciedeksel rood

Materiaal: PE  
Kleur: Rood  
Type aansluiting 1: mof/spie

Prijsgroep: T02



Art nr.	d (mm)	Prijs €/stk
20022306	40	0,99
20022308	50	1,02
20034448	63	1,20
20022313	75	1,34
20022361	90	1,41
20022319	110	1,51
20022320	125	1,62
20022324	160	2,56

## PE speciedeksel blauw

Materiaal: PE  
Kleur: Blauw  
Type aansluiting 1: spie

Prijsgroep: S00



Art nr.	d (mm)	Prijs €/stk
20022300	200	1,97

**Elektro installatiebuis zonder KEMA keur**

Materiaal: PVC  
 Kleur: Crème  
 RAL 1014  
 Type aansluiting 1: spie

Prijsgroep: S43



Art nr.	d x e (mm)	Ø inw. (mm)	l (m)	Prijs €/100m	
20035525	1/2"	12 x 1,1	9,8	4	<b>119,15</b>

**Flexibele installatiebuis**

Materiaal: PVC  
 Keurmerk: KEMA  
 Kleur: Crème  
 RAL 1014  
 Type aansluiting 1: spie

Prijsgroep: S43

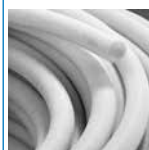

Art nr.	d x e (mm)	Ø inw. (mm)	l (m)	verpakking	Prijs €/100m
20035526	5/8"	15,8 x 1,8	12,2	100 rol	<b>127,24</b>
20035531	3/4"	19,2 x 2,2	14,8	100 rol	<b>160,38</b>

**Elektro installatiebuis**

Materiaal: PVC  
 Keurmerk: KEMA  
 Kleur: Crème  
 RAL 1014  
 Type aansluiting 1: spie

Prijsgroep: S43



Art nr.	d x e (mm)	Ø inw. (mm)	l (m)	Prijs €/100m	
20035529 <sup>1</sup>	5/8"	15,9 x 1,2	13,5	4	<b>92,35</b>
20035535	3/4"	19,1 x 1,2	16,7	4	<b>140,70</b>
20035537	1"	25,4 x 1,4	22,6	4	<b>259,66</b>
20035539	1 1/4"	31,8 x 1,5	28,8	4	<b>357,16</b>
20035541	1 1/2"	38,1 x 1,6	34,9	4	<b>497,63</b>
20035543	2"	50,8 x 1,8	47,2	4	<b>692,50</b>

1) Minimum afname is 96 meter.

**High Speed flexibele installatiebuis**

Materiaal: PVC  
 Keurmerk: KEMA  
 Kleur: Crème  
 RAL 1014

Prijsgroep: S43

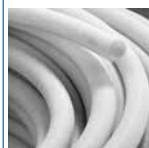

Art nr.	d x e (mm)	Ø inw. (mm)	l (m)	verpakking	Prijs €/stk
20040766	5/8"	15,8 x 1,8	12,2	5 rol	<b>9,78</b>
20040767	5/8"	15,8 x 1,8	12,2	10 rol	<b>17,88</b>
20040768	5/8"	15,8 x 1,8	12,2	20 rol	<b>33,73</b>
20040769	5/8"	15,8 x 1,8	12,2	100 rol	<b>135,96</b>
20040770	3/4"	19,2 x 2,2	14,8	100 rol	<b>171,42</b>

**Slagvaste elektro installatiebuis**

Materiaal: PVC Slagvast  
 Keurmerk: KEMA  
 Kleur: Grijs  
 RAL 7037  
 Type aansluiting 1: spie

Prijsgroep: S43



Art nr.	d x e (mm)	Ø inw. (mm)	l (m)	Prijs €/100m	
20035527	5/8"	15,9 x 1,2	13,5	4	<b>133,57</b>
20035532	3/4"	19,1 x 1,2	16,7	4	<b>199,94</b>
20035536	1"	25,4 x 1,4	22,6	4	<b>305,15</b>
20035538	1 1/4"	31,8 x 1,5	28,8	4	<b>431,38</b>
20035540	1 1/2"	38,1 x 1,6	34,9	4	<b>578,83</b>
20035542	2"	50,8 x 1,8	47,2	4	<b>820,75</b>

**Elektro schuifbuis**

Materiaal: PVC  
 Kleur: Crème  
 RAL 1014  
 Type aansluiting 1: mof

Prijsgroep: S43



Art nr.	d x e (mm)	Ø inw. (mm)	l (m)	Prijs €/100m	
20035544	3/4"	21,6 x 1,0	19,6	3	<b>143,23</b>

**Sok 2 x mof**

Materiaal: PVC  
 Keurmerk: KEMA  
 Kleur: Crème  
 RAL 1014  
 Type aansluiting 1: mof  
 Type aansluiting 2: mof

Prijsgroep: S44

Art nr.	d (mm)	Prijs €/100stk
20036039	5/8"	9,53
20036040	3/4"	16,98
20036041	1"	43,33
20036042	1 1/4"	66,02
20036043	1 1/2"	89,38
20036044	2"	152,31

**Slagvaste sok 2 x mof**

Materiaal: PVC Slagvast  
 Keurmerk: KEMA  
 Kleur: Grijs  
 RAL 7037  
 Type aansluiting 1: mof  
 Type aansluiting 2: mof

Prijsgroep: S44

Art nr.	d (mm)	Prijs €/100stk
20036051	5/8"	14,98
20036052	3/4"	31,02
20036053	1"	66,53
20036054	1 1/4"	175,74
20036055	1 1/2"	288,17
20036056	2"	472,78

**Lange sok 2 x mof**

Materiaal: PVC  
 Kleur: Crème  
 RAL 1014  
 Type aansluiting 1: mof  
 Type aansluiting 2: mof

Prijsgroep: S44

Art nr.	d (mm)	l (mm)	Prijs €/100stk
20036057	5/8"	200	40,31
20036058	3/4"	200	48,42

**Bocht 2 x mof 90°**

Materiaal: PVC  
 Keurmerk: KEMA  
 Kleur: Crème  
 RAL 1014  
 Type aansluiting 1: mof  
 Type aansluiting 2: mof  
 Hoek 1: 90°

Prijsgroep: S44

Art nr.	d (mm)	Prijs €/100stk
20035685	5/8"	35,37
20035686	3/4"	59,79
20035687	1"	125,46
20035688	1 1/4"	196,72
20035689	1 1/2"	317,48
20035690	2"	602,17

**Slagvaste bocht 2 x mof 90°**

Materiaal: PVC Slagvast  
 Keurmerk: KEMA  
 Kleur: Grijs  
 RAL 7037  
 Type aansluiting 1: mof  
 Type aansluiting 2: mof  
 Hoek 1: 90°

Prijsgroep: S44

Art nr.	d (mm)	Prijs €/100stk
20036045	5/8"	50,38
20036046	3/4"	92,44
20036047	1"	200,83
20036048	1 1/4"	540,91
20036049	1 1/2"	699,05
20036050	2"	1.122,79

**Aansluitbocht 2 x spie**

Materiaal: PVC  
 Kleur: Crème  
 RAL 1014  
 Type aansluiting 1: spie  
 Type aansluiting 2: spie  
 Hoek 1: 90°

Prijsgroep: S44

Art nr.	d x d2 (mm)	Prijs €/100stk
20036059	3/4" x 3/4"	178,93

**Halogeenvrije elektro installatiebuis**

Materiaal: Noryl  
 Kleur: Licht grijs  
 RAL 7035

Prijsgroep: S64

Art nr.	d x e (mm)	Ø inw. (mm)	l (m)	Prijs €/100stk
20040739	5/8" x 1,0	13,9	4	<b>426,34</b>
20040740	3/4" x 1,1	16,9	4	<b>629,58</b>
20040741	1" x 1,1	22,6	4	<b>1.114,58</b>

**Low Smoke elektro installatiebuis, LSOH**

Materiaal: Noryl LSOH  
 Keurmerk: KEMA  
 Kleur: Licht grijs  
 RAL 7035

Prijsgroep: S64

Art nr.	d x e (mm)	Ø inw. (mm)	l (m)	Prijs €/100stk
20040742	5/8" x 1,0	13,9	4	<b>449,67</b>
20040743	3/4" x 1,1	16,9	4	<b>653,26</b>

**Low Smoke flexibele installatiebuis, LSOH**

Materiaal: Noryl LSOH  
 Keurmerk: VDE  
 Kleur: Licht grijs  
 RAL 7035  
 Type aansluiting 1: spie

Prijsgroep: S64

Art nr.	d	Ø inw. (mm)	l (m)	verpakking	Prijs €/100stk
20040745	5/8"	5/8"	10,3	50 rol	<b>305,04</b>
20040746	5/8"	3/4"	13,6	50 rol	<b>493,41</b>

**Halogeenvrije sok 2 x mof**

Materiaal: Noryl  
 Keurmerk: KEMA  
 Kleur: Licht grijs  
 RAL 7035  
 Type aansluiting 1: mof  
 Type aansluiting 2: mof

Prijsgroep: S65

Art nr.	d (mm)	Prijs €/100stk
20040747	5/8"	<b>66,95</b>
20040748	3/4"	<b>123,83</b>
20040749	1"	<b>217,16</b>

**Halogeenvrije sok 2 x mof voor flexibele buis**

Materiaal: Noryl LSOH  
 Kleur: Zwart  
 RAL 9011  
 Type aansluiting 1: mof  
 Type aansluiting 2: mof

Prijsgroep: S65

Art nr.	d (mm)	Prijs €/100stk
20040753	5/8"	<b>66,95</b>
20040754	3/4"	<b>123,83</b>

**Halogeenvrije bocht 2 x mof 90°**

Materiaal: Noryl  
 Kleur: Licht grijs  
 RAL 7035  
 Type aansluiting 1: mof  
 Type aansluiting 2: mof  
 Hoek 1: 90°

Prijsgroep: S65

Art nr.	d (mm)	Prijs €/100stk
20040750	5/8"	<b>331,36</b>
20040751	3/4"	<b>441,81</b>
20040752	1"	<b>579,03</b>

# DYKA Verbindingswijzer

## Maak een goede verbinding

Wat heeft u nodig?



# Wat heeft u nodig voor

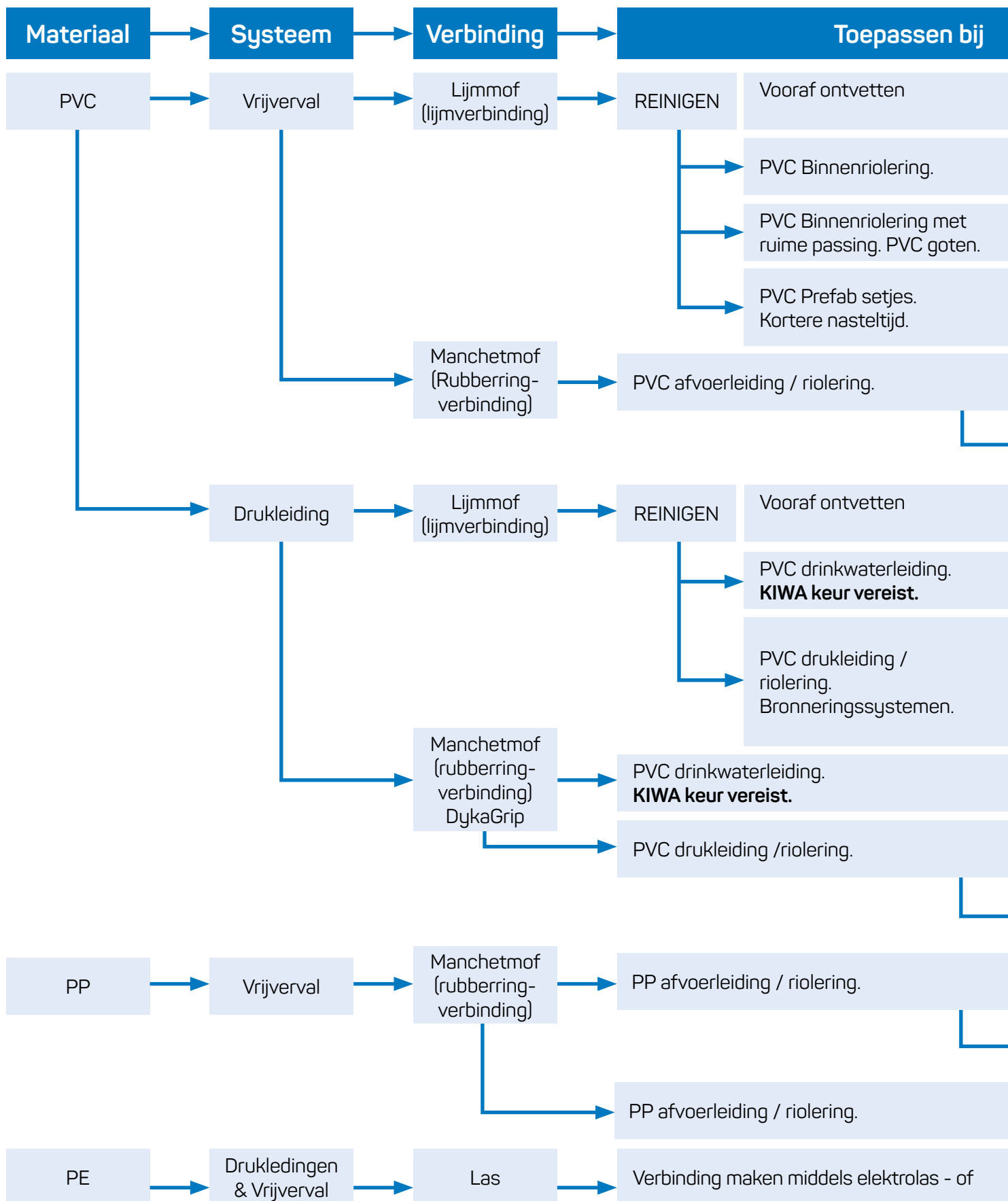

# een goede verbinding?

	<b>Benodigd</b>	
	De kleur komt overeen met de kleur op het productlabel.	
en plastisch maken van PVC leidingen en hulpstukken.	PVC Reiniger	
Ook voor DYKA AIR en Vacurain Flex.	PVC lijm <b>KOMO keur</b>	+ PVC Reiniger
Spleetvullend tot max 1,0mm.	PVC Vullijm	+ PVC Reiniger
Verwerking in een geconditioneerde ruimte is vereist.	PVC Prefab Lijm	+ PVC Reiniger
Ook voor DykaSono.	Vaseline	
	Glijmiddel / Blue Gel	
en plastisch maken van PVC leidingen en hulpstukken.	PVC Reiniger	
Verwerkingstemperatuur van 5° t/m 25°C	PVC Hogedruk lijm <b>KIWA keur</b>	+ PVC Reiniger
Spiebusen en fittingen met grotere diameters, of montage bij een verwerkingstemperatuur boven de 25°C.	PVC Hogedruk montagelijm	+ PVC Reiniger
	Glijmiddel <b>KIWA keur</b>	
	Vaseline	
	Glijmiddel / Blue Gel	
Ook voor Ultra Kyma en Solydo.	Vaseline	
	Glijmiddel / Blue Gel	
Tijdelijke fixatie noodzakelijk.	PP Fixatiemiddel	
stuiklas.	PE Reiniger	





# PARTNERS IN PERFECTE VERBINDINGEN



## Lijmen, reiniger en glijmiddel

Voor een juiste lijmverbinding: vraag de DYKA lijmwijzer aan.

## DYKA PVC lijm, KOMO

Keurmerk: KOMO BRL 5221

Prijsgroep: S23



Art nr.	inhoud	verpakking	Prijs €/stk
20020622	125 ml	pot met kwast	5,02
20020623	250 ml	pot met kwast	6,46
20020624	1 l	pot met kwast	23,62
20020625	5 l	blik	85,29
20020626	10 l	blik	153,59
20020627	25 l	blik	397,83

1) Prijsgroep: 000

## DYKA PVC vullijm, KOMO

DYKA PVC vullijm voor ruim passende buizen en hulpstukken.

Keurmerk: KOMO BRL 5221

Kleur: Transparant

Prijsgroep: S23



Art nr.	inhoud	verpakking	Prijs €/stk
20046025	250 ml	pot met kwast	8,31

## DYKA PVC Prefab lijm, KOMO

DYKA PVC Prefab lijm voor het vervaardigen van prefabsetjes. Deze lijm is irriterend voor ogen en luchtwegen en dient derhalve onder geconditioneerde omstandigheden verwerkt te worden (afzuiging). DYKA PVC Prefab lijm is niet geschikt voor drukleidingen. Montagevoorschrift, zie DYKA lijmvoorschriften.

Keurmerk: KOMO BRL 5221

Prijsgroep: S23



Art nr.	inhoud	verpakking	Prijs €/stk
20020628	1 l	pot met kwast	30,86
20020629	5 l	blik	95,68

1) Prijsgroep: 000

## DYKA hogedruk lijm, KIWA

DYKA PVC lijm met KIWA keurmerk volgens NEN 7106, voor het maken van lijmverbindingen in drukleidingen. Montagevoorschriften, zie DYKA lijmvoorschriften.

Keurmerk: KIWA

Belastingsklasse: PN16

Prijsgroep: S23



Art nr.	inhoud	verpakking	Prijs €/stk
20046026	250 ml	pot met kwast	12,58
20046027	1 l	pot met kwast	40,78

## DYKA hogedruk montagelijm

DYKA PVC montagelijm voor het maken van lijmverbindingen in bronneringssystemen en drukleidingen van spiebusen en fittingen met grotere diameters. Montagevoorschriften, zie DYKA lijmvoorschriften.

Belastingsklasse: PN16

Prijsgroep: S23

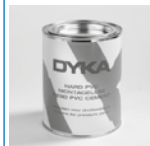

Art nr.	inhoud	verpakking	Prijs €/stk
20020647	250 ml	pot met kwast	11,84
20020648	1 l	blik met klikdeksel	38,03

## DYKA PVC reiniger

Voor het vooraf ontvetten en activeren van de te lijmen verbindingen. Bevat Methylethylketon.

Prijsgroep: S23



Art nr.	inhoud	verpakking	Prijs €/stk
20020637	250 ml	bus	9,76
20020636	1 l	bus	19,06

## Lijmkwast

Prijsgroep: S23

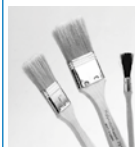

Art nr.	Type	Maatvoering (mm)	Prijs €/stk
20033461	Rond 9mm	ø12 - 40	2,21
20033462	Plat 1"	ø 50 - 75	2,40
20033463	Plat 1 1/2"	ø 90 - 250	3,05
20033464	Plat 2 1/2"	ø > 250	5,26

## Bokkepoot

Prijsgroep: S23



Art nr.	Type	Maatvoering (mm)	Prijs €/stk
20033465	Bokkepoot	35	4,65

## DYKA glijmiddel, riolering

Voor een eenvoudige montage van machetverbindingen van rioleringsystemen. Zeer eenvoudig aan te brengen door uniek gevormde tuit.

Prijsgroep: S23



Art nr.	inhoud	verpakking	Prijs €/stk
20048237	250 ml	tube	4,23
20048238	500 ml	tube	5,49

## Blue Gel glijmiddel, KIWA

Voor een eenvoudige montage van manchetverbindingen. Ook goed verwerkbaar op natte ondergronden.

Keurmerk: KIWA K535

Prijsgroep: S23



Art nr.	inhoud	verpakking	Prijs €/stk
20046543	250 gram	flacon	6,79

## DYKA glijmiddel, KIWA

Voor een eenvoudige montage van manchetverbindingen.

Keurmerk: KIWA K535

Prijsgroep: S23



Art nr.	inhoud	verpakking	Prijs €/stk
20047601	800 gram	pot	19,03
20047602	5 kg	pot	57,18

## DYKA vaseline

Voor een eenvoudige montage van manchetverbindingen.

Prijsgroep: S23



Art nr.	inhoud	verpakking	Prijs €/stk
20020638	1 kg	pot	26,45

## DYKA fixatiemiddel t.b.v. PP

Ideaal om PP manchetmoffen tijdelijk te fixeren op de buis. Met name voor gebruik bij Prefab (Let op: is geen lijm!).

Prijsgroep: S23



Art nr.	inhoud	verpakking	Prijs €/stk
20033467	1 kg	blik met klikdeksel	18,08
20033468	5 kg	blik met klikdeksel	86,08

## PE Reiniger

Voor het reinigen en ontvetten van te lassen buizen, moffen en fittingen.

Prijsgroep: S23



Art nr.	inhoud	verpakking	Prijs €/stk
20033466	1 l	flacon	20,93

## Reinigingsdoeken

Uitermate geschikt voor het aanbrengen van DYKA PVC reiniger en DYKA PE reiniger. Ook geschikt voor het verwijderen van overtollige PVC lijm op verlijmbare hulpstukken en buizen.

Prijsgroep: S19



Art nr.	Type	Prijs €/stk
20033625	Doos à 125 stuks	31,31

## PE Cleaner Wipes

Prijsgroep: S00



Art nr.	Type	Prijs €/stk
20020694	Dispenser à 100 stuks	22,90

## Elastische kit, Hybrifix

Hybrifix Super-7.

Prijsgroep: S23



Art nr.	Type	inhoud	verpakking	Prijs €/stk
20033701	Transparant	290 ml	koker	15,68
20033702	Wit	290 ml	koker	14,71
20033703	Grijs	290 ml	koker	14,71
20033704	Zwart	290 ml	koker	14,71

## Plastische kit, Tixoplast

Kleur: Zwart

Prijsgroep: S23



Art nr.	inhoud	verpakking	Prijs €/stk
20033722	310 ml	koker	8,09

## Plastische kit, Shell Tixophalte

Kleur: Zwart

Prijsgroep: S23



Art nr.	inhoud	verpakking	Prijs €/stk
20033723	310 ml	koker	10,72

## Plasto-elastische kit, Acryl-W

Kleur: Wit

Prijsgroep: S23



Art nr.	inhoud	verpakking	Prijs €/stk
20033724	310 ml	koker	3,79

## Elastische kit, Silicone - NO

Prijsgroep: S23



Art nr.	Type	inhoud	verpakking	Prijs €/stk
20033709	Transparant	310 ml	koker	12,78
20033710	Wit	310 ml	koker	12,78
20033711	Grijs	310 ml	koker	12,78
20033712	Jasmijn	310 ml	koker	12,78

## Brandwerende acrylaatkit - A

Licht opschuimende, zeer flexibele, één-component acrylaatkit. Overschilderbaar.

Kleur: Wit

Prijsgroep: S23



Art nr.	Type	inhoud	verpakking	Prijs €/stk
20033713	Wit	310 ml	koker	23,70

**Brandwerende acrylaatkit - AG**

Opschuimende kit op waterbasis. Overschilderbaar.

Kleur: Grijs

Prijsgroep: S23



Art nr.	Type	inhoud	verpakking	Prijs €/stk
20033714	Grijs	310 ml	koker	27,83

**Brandwerende siliconenkit - S**

Niet opschuimende kit. Niet overschilderbaar.

Kleur: Wit

Prijsgroep: S23



Art nr.	Type	inhoud	verpakking	Prijs €/stk
20033715	Wit	310 ml	koker	20,84

**Bouwlijm**

Construct universele bouwlijm.

Prijsgroep: S23



Art nr.	inhoud	verpakking	Prijs €/stk
20033699	290 ml	koker	13,16

**Montagekit, High-Tack**

Prijsgroep: S23



Art nr.	inhoud	verpakking	Prijs €/stk
20033700	290 ml	koker	15,14

**Montagekit, MS Polymer**

Kleur: Wit

Prijsgroep: S23



Art nr.	inhoud	verpakking	Prijs €/stk
20020649	290 ml	koker	27,02

**Kitspuit, skelet MK5**

Prijsgroep: S00



Art nr.	Type	Prijs €/stk
20033726	MK5	57,13

**Kitspuit, skelet HKS12**

Prijsgroep: S00



Art nr.	Type	Prijs €/stk
20033727	HKS12	11,45

**Set spuitmondjes t.b.v. kitkoker**

Prijsgroep: S00



Art nr.	Type	Prijs €/stk
20033716	Set à 3	1,31

**Mixed finisher**

Een kant en klaar, neutraal universele spray voor het nat afmetten van kitvoegen.

Prijsgroep: S23



Art nr.	inhoud	verpakking	Prijs €/stk
20033706	650 ml	flacon	14,75

**Sili-Kill kitremover**

Voor het verwijderen van kitresten.

Prijsgroep: S23



Art nr.	inhoud	verpakking	Prijs €/stk
20033708	100 ml	pot met kwast	8,81

**Cleaner**

Voor het verwijderen van vetsporen en lichte oppervlakteverontreiniging voor een betere hechting van de kit.

Prijsgroep: S23



Art nr.	inhoud	verpakking	Prijs €/stk
20033705	1000 ml	bus	24,71

## PU Schuim spuitbus

Spuitbus met doseerslang (Brandklasse B3).

Prijsgroep: S23



Art nr.	inhoud	verpakking	Prijs €/stk
20033717	500 ml	spuitbus	12,85
20033718	750 ml	spuitbus	16,10

## PU Schuim

Te gebruiken met UltraGun Economy PU-pistool.

Prijsgroep: S23



Art nr.	inhoud	verpakking	Prijs €/stk
20033719	700 ml	bus	17,57

## PU Reiniger

Universeel.

Prijsgroep: S23



Art nr.	inhoud	verpakking	Prijs €/stk
20033720	500 ml	bus	15,73

## PU Pistool

UltraGun Economy PU-pistool t.b.v. PU-schuim.

Prijsgroep: S00





Art nr.	Type	Prijs €/stk
20033721	Ultra gun	62,93



# Verstevig de leiding

## Waarom beugelen?

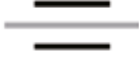
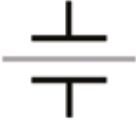
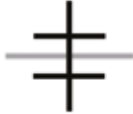
Een kunststof leidingsysteem wordt gebeugeld om krachten door uitzetting en krimp op te vangen. Daarnaast heeft beugelen een draagfunctie (opvangen van het gewicht van een leiding en doorhangen) en voorkomt het verschuiven van de leiding tijdens instorten.

Beugelfuncties				
				
Type	Standaard geleidefunctie	Vaste geleidefunctie	Vastpunt functie	Starre functie
Omschrijving	Vangt geen expansiekrachten op	Vangt zijwaartse krachten op als gevolg van expansie	Vangt axiale en zijwaartse krachten op t.g.v. expansie	Vangt krachten op voor het verhinderen van expansie
Toepassing	Draagfunctie liggende leiding	Draagfunctie liggende leiding	Draagfunctie liggende leiding en standleiding	Draagfunctie liggende leiding en standleiding
Opmerking	Niet geschikt voor standleiding	Geen draagfunctie standleiding		Toepassing m.n. bij PE

### Standaard Glijbeugel

Draagfunctie voor liggende leidingen maar vangt geen expansiekrachten op. Dit komt omdat de beugelconstructie vrij kan bewegen. Dit type is daarom ongeschikt voor standleidingen.

### Vaste Glijbeugel

Opvangen van zijwaartse krachten op ten gevolge van expansie. Bij een standleiding dienen ze dus voor geleiding en ter voorkoming van zijdelingse verplaatsing. Indien bevestigd aan een draadstang moet deze kort zijn, omdat er geen zijdelingse verplaatsing mag ontstaan.

### Vastpuntbeugel

Opvangen van zowel axiale als zijwaartse krachten. Overwinnen van de wrijvingskrachten:

- in het expansiestuk bij een standleiding,
- bij het buigen van expansiebenen/-bochten,
- vaste glijbeugels.

### Starre Beugel

Bij starre montage wordt iedere beweging van het leiding systeem voorkomen. Een complex montage- / railsysteem is dus noodzakelijk. Voornamelijk bij PE binnenriolering toepassingen.

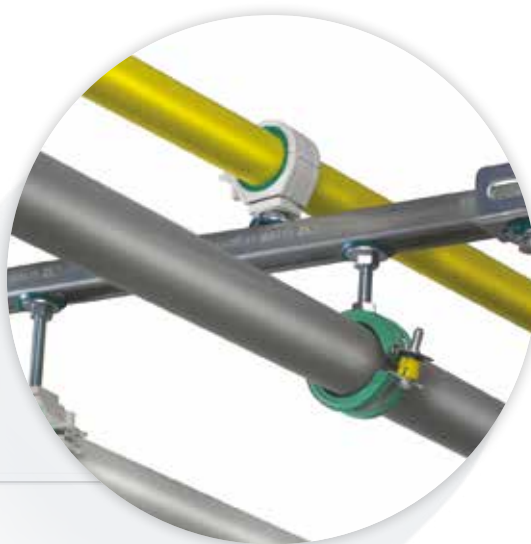

**Universele rioleringsbeugel M6**

Materiaal: Thermisch verzinkt staal  
Bevestigingsmethode: M6

Prijsgroep: S19

Art nr.	d (mm)	Draad	Prijs €/stk
20034123	16	M6	1,56
20034124	20	M6	1,77
20034125	25	M6	1,85

**Universele rioleringsbeugel M8**

Materiaal: Thermisch verzinkt staal  
Bevestigingsmethode: M8

Prijsgroep: S19

Art nr.	d (mm)	Draad	Prijs €/stk
20034126	32	M8	1,91
20034127	40	M8	2,00
20034128	50	M8	2,14
20034129	63	M8	2,42
20034130	75	M8	3,68
20034131	90	M8	4,08
20034132	110	M8	4,82
20034133	125	M8	6,29
20034134	160	M8	6,94
20034135	200	M8	8,13
20034136	250	M8	12,64

**Universele rioleringsbeugel RVS 316**

Universele RVS beugels van 316 kwaliteit voor toepassing in corrosieve omgevingen zoals kustgebieden, zwembaden, chemie maar ook onder woningen.

Materiaal: RVS  
Bevestigingsmethode: M8

Prijsgroep: S19

Art nr.	d (mm)	Draad	Prijs €/stk
20021946	32	M8	4,33
20021947	40	M8	4,43
20021948	50	M8	4,67
20021949	63	M8	5,05
20021950	75	M8	5,29
20021951	90	M8	5,89
20021952	110	M8	6,91
20021953	125	M8	9,10
20021954	160	M8	10,01
20021955	200	M8	11,69
20021956	250	M8	18,18
20021957	315	M8	25,48

**Rol inlegband t.b.v. universele rioleringsbeugel**

Voor gebruik in universele rioleringsbeugel.

Prijsgroep: S19

Art nr.	Type	Maatvoering (mm)	Prijs €/m
20021972	Inlegband 25m	27	5,44

**Universele HWA beugel**

Voor bevestiging van HWA buizen.

Materiaal: Thermisch verzinkt staal  
Bevestigingsmethode: M8

Prijsgroep: S19

Art nr.	d (mm)	Draad	Prijs €/stk
20034118	70	M8	4,36
20034119	80	M8	4,74
20034120	100	M8	4,99

**Beugel met 1/2" moer**

Materiaal: Elektrolytisch verzinkt staal  
Bevestigingsmethode: 1/2"

Prijsgroep: S29

Art nr.	d (mm)	Draad	Prijs €/stk
20034553	40	1/2"	6,35
20034554	50	1/2"	6,60
20049483	56	1/2"	13,22
20034555	63	1/2"	7,17
20034556	75	1/2"	7,44
20034557	90	1/2"	7,71
20034558	110	1/2"	7,79
20034559	125	1/2"	8,78
20034560	160	1/2"	9,46

**Inleggarnituur (halfschaal) t.b.v. beugels met 1/2" moer**

Ten behoeve van vastpuntbeugeling voor PE (te gebruiken in beugels met 1/2" moer).

Prijsgroep: S29

Art nr.	Maatvoering (mm)	Prijs €/stk
20034102	40	4,09
20034563	50	4,44
20049484	56	13,02
20034564	63	4,70
20034565	75	4,69
20034566	90	4,85
20034567	110	5,52
20034568	125	6,02
20034569	160	6,87

**Beugel met 1" moer**

Materiaal: Elektrolytisch verzinkt staal  
Bevestigingsmethode: 1"

Prijsgroep: S29

Art nr.	d (mm)	Draad	Prijs €/stk
20034561	200	1"	30,53
20034562	250	1"	35,85
20034552	315	1"	36,94

**Inleggarnituur (halfschaal) t.b.v. beugels met 1" moer**

Om een vastpunt beugel te creëren heeft u 2 inlegschalen per beugel nodig.

Prijsgroep: S36

Art nr.	Maatvoering (mm)	Prijs €/stk
20048811	200	12,20
20048812	250	12,39
20048813	315	20,03



**Beugel met M10 moer**

Materiaal: Elektrolytisch verzinkt staal  
Bevestigingsmethode: M10

Prijsgroep: S29

Art nr.	d (mm)	Draad	Prijs €/stk
20027484	40	M10	4,82
20027485	50	M10	5,02
20027486	56	M10	5,48
20027487	63	M10	5,48
20027488	75	M10	5,66
20027489	90	M10	5,89
20027490	110	M10	5,95
20027491	125	M10	6,68
20027492	160	M10	7,21

**Rol inlegband t.b.v. beugels met 1/2" en 1" moer**

Prijsgroep: S29

Art nr.	Type	Maatvoering (mm)	Prijs €/stk
20034570	Inlegband 10m	31	55,29

**Vacurain J-beugel**

Materiaal: Elektrolytisch verzinkt staal  
Bevestigingsmethode: M8

Prijsgroep: S36

Art nr.	d (mm)	Draad	Prijs €/stk
20020513	40	M8	4,47
20020514	50	M8	4,58
20020515	63	M8	5,14
20020516	75	M8	5,55
20020517	90	M8	6,11
20020518	110	M8	7,23
20020519	125	M8	7,36
20020520	160	M8	12,90
20020521	200	M8	24,89

**Vacurain vastpuntbeugel**

Bevestiging i.c.m. RapidRail bevestigingsmaterialen.

Materiaal: Elektrolytisch verzinkt staal

Prijsgroep: S19

Art nr.	d (mm)	Prijs €/stk
20020522	50	5,47
20020523	63	7,22
20020524	75	8,51
20020525	90	9,57
20020526	110	8,84
20020527	125	10,64
20020528	160	15,55
20020529	200	17,67

**Rioleringspen**

Rioleringspennen kunnen worden gebruikt om leidingdelen (tot diameter 125mm) tijdelijk te ondersteunen totdat de prefab betonnen vloerplaten zijn aangebracht.

Materiaal: Blank staal

Prijsgroep: S19

Art nr.	d (mm)	l (mm)	Prijs €/stk
20034117	125	1000	5,14

**Antiklimbeugel**

Thermisch verzinkt, geschikt voor 80mm en 100mm.

Materiaal: Thermisch verzinkt staal

Prijsgroep: S55

Art nr.	d (mm)	Prijs €/stk
20033917	100	40,83

**Scharnierpenbeugel**

Materiaal: Thermisch verzinkt staal

Prijsgroep: S55

Art nr.	d (mm)	Prijs €/stk
20033915	80	3,63
20033916	100	3,79

Voor het bevestigen van riolering aan de fundering van gebouwen en woningen.

### Funderingsbeugel

Materiaal: Thermisch verzinkt staal  
Bevestigingsmethode: M6

Prijsgroep: S19



Art nr.	d (mm)	Draad	Prijs €/stk
20034106	50	M6	3,55
20034107	75	M6	3,24
20034108	110	M6	3,64
20034109	125	M6	3,94

### Funderingshaak, t.b.v. funderingsbeugel

Materiaal: Thermisch verzinkt staal

Prijsgroep: S19



Art nr.	Maatvoering (mm)	Prijs €/stk
20034114	200 x 350	5,15
20034115	200 x 700	6,25

### Klemschuif met RVS schroef, t.b.v. funderingsbeugel

Materiaal: Thermisch verzinkt staal  
Bevestigingsmethode: M8

Prijsgroep: S19



Art nr.	Maatvoering (mm)	Draad	Prijs €/stk
20034116	M8	M8	1,28

### Fixeringskap, t.b.v. funderingsbeugel

Materiaal: Thermisch verzinkt staal  
Bevestigingsmethode: M8

Prijsgroep: S19



Art nr.	d (mm)	Draad	Prijs €/stk
20034110	50	M8	1,32
20034111	75	M8	1,88
20034112	110	M8	1,64
20034113	125	M8	2,14

### Kunststof funderingsbeugel

Materiaal: Nylon  
Kleur: Zwart

Prijsgroep: S19



Art nr.	d (mm)	Prijs €/stk
20048479	50	2,54
20041327	75	3,22
20048480	90	3,33
20041328	110	3,71

### Pijpbeugel met rubberen inlage

Stalen montagebeugels met rubberen inlage welke zowel voor een vaste als voor een glijdende montage kunnen worden gebruikt.

Materiaal: Elektrolytisch verzinkt staal  
Bevestigingsmethode: M8/M10

Prijsgroep: S19



Art nr.	d (mm)	Draad	Prijs €/stk
20034137	16	M8/M10	4,67
20034138	20	M8/M10	6,35
20034139	25	M8/M10	5,08
20034140	32	M8/M10	5,49
20034141	40	M8/M10	6,62
20034142	50	M8/M10	6,82
20034143	63	M8/M10	9,62
20034144	75	M8/M10	14,39

### Vastpuntbeugel t.b.v. PP mof

Materiaal: Elektrolytisch verzinkt staal  
Bevestigingsmethode: M8/M10

Prijsgroep: S19



Art nr.	d (mm)	Draad	Prijs €/stk
20034121	75	M8/M10	6,63
20034122	110	M8/M10	8,58

### DykaSono doorvoerbeugel M10

Materiaal: Elektrolytisch verzinkt staal  
Bevestigingsmethode: M10

Prijsgroep: S60



Art nr.	d (mm)	Draad	Prijs €/stk
20035505	50	M10	7,53
20035506	75	M10	13,76
20035507	90	M10	13,99
20035508	110	M10	14,38
20035509	125	M10	15,05
20035510	160	M10	18,25

### DykaSono dubbele vastpuntbeugel

Materiaal: Elektrolytisch verzinkt staal

Prijsgroep: S60



Art nr.	d (mm)	Prijs €/stk
20035500	75	21,35
20035501	90	27,93
20035502	110	22,06
20035503	125	23,35
20035504	160	26,52

### DykaStil doorvoerbeugel M8

Met rubberen inlage. Ruime passing d.m.v. afstandhouder.

Materiaal: Elektrolytisch verzinkt staal  
Bevestigingsmethode: M8

Prijsgroep: S47



Art nr.	d (mm)	Draad	Prijs €/stk
20035401	50	M8	3,40

## Metalen beugels met inlage

## DykaStil doorvoerbeugel M10

Met rubberen inlage. Ruime passing d.m.v. afstandhouder.

Materiaal: Elektrolytisch verzinkt staal  
Bevestigingsmethode: M10

Prijsgroep: S47

Art nr.	d (mm)	Draad	Prijs €/stk
20035402	75	M10	8,53
20035403	90	M10	8,68
20035404	110	M10	8,91
20035405	125	M10	9,32
20035406	160	M10	11,29

## DykaStil vastpuntbeugel dubbel

Voorzien van rubberen inlage.

Materiaal: Elektrolytisch verzinkt staal  
Bevestigingsmethode: M10

Prijsgroep: S47

Art nr.	d (mm)	Draad	Prijs €/stk
20035396	75	M10	16,83
20035397	90	M10	17,28
20035398	110	M10	17,40
20035399	125	M10	18,42
20035400	160	M10	20,92

## DykaStil vastpuntbeugel M8

Met rubberen inlage. Strakke passing.

Materiaal: Elektrolytisch verzinkt staal  
Bevestigingsmethode: M8

Prijsgroep: S47

Art nr.	d (mm)	Draad	Prijs €/stk
20035390	50	M8	3,40

## DykaStil vastpuntbeugel M10

Met rubberen inlage. Strakke passing.

Materiaal: Elektrolytisch verzinkt staal  
Bevestigingsmethode: M10

Prijsgroep: S47

Art nr.	d (mm)	Draad	Prijs €/stk
20035391	75	M10	8,32
20035392	90	M10	8,49
20035393	110	M10	8,70
20035394	125	M10	9,12
20035395	160	M10	10,86

## Kunststof ophangband

Voor toepassing bij ondergronds leidingwerk waar rekening gehouden dient te worden met grondbelasting.

Prijsgroep: S19

Art nr.	Maatvoering (mm)	l (m)	Prijs €/m
20022008	30	50	2,03
20022009	40	50	2,71
20022010	50	50	3,27

## Nagelplug

Champignonkraag t.b.v. ophangband.

Prijsgroep: S19

Art nr.	Type	Maatvoering (mm)	Prijs €/stk
20033654	Doos à 100	6 x 60	77,58

## Montageband, staal verzinkt

Prijsgroep: S19

Art nr.	Type	Maatvoering (mm)	Prijs €/stk
20022011	Rol 10m	12 x 0,8	7,99

## Montageband, staal verzinkt extra geperforeerd

Prijsgroep: S19

Art nr.	Type	Maatvoering (mm)	Prijs €/stk
20022012	Rol 10 m	17 x 0,8	10,18

## Montageband, staal geplastificeerd

Prijsgroep: S19

Art nr.	Type	Maatvoering (mm)	Prijs €/stk
20022013	Rol 10 m	19 x 2,2	17,52

**Ophangbeugel grijs**

Beugel met schroef, geschikt voor toepassing met montage oog of inslagpen.

Materiaal: PVC  
Kleur: Grijs

Prijsgroep: T02

Art nr.	d (mm)	Prijs €/stk
20021920	32	1,34
20021922	40	1,39
20021924	50	1,50
20021928	75	1,53
20021943	90	1,62
20021937	110	1,73
20021939	125	1,86
20021941	160	2,77

**Ophangbeugel zwart**

Beugel met schroef voor toepassing met montage oog of inslagpen.

Materiaal: PVC  
Kleur: Zwart

Prijsgroep: T02

Art nr.	d (mm)	Prijs €/stk
20021921	32	1,44
20021923	40	1,53
20021925	50	1,62
20021929	75	1,75
20021945	90	1,86
20021938	110	1,88
20021940	125	2,15
20021942	160	2,57

**Ophangbeugel HWA wit**

Beugel met schroef voor toepassing met montage oog of inslagpen.

Materiaal: PVC  
Kleur: Wit

Prijsgroep: S14

Art nr.	d (mm)	Prijs €/stk
20021931	80	1,86
20021935	100	2,15

**Ophangbeugel HWA grijs**

Beugel met schroef, geschikt voor toepassing met montage oog of inslagpen.

Materiaal: PVC  
Kleur: Grijs

Prijsgroep: S14

Art nr.	d (mm)	Prijs €/stk
20021926	60	1,50
20021927	70	1,50
20021930	80	1,62
20021934	100	1,86

**Ophangbeugel HWA zwart**

Beugel met schroef voor toepassing met montage oog of inslagpen.

Materiaal: PVC  
Kleur: Zwart

Prijsgroep: S14

Art nr.	d (mm)	Prijs €/stk
20021933	80	1,73

**Montage oog**

Prijsgroep: T02

Art nr.	Type	Maatvoering (mm)	Prijs €/stk
20021487	Kunststof	M6	1,23
20021489	Kunststof	M8	1,23

**Inslagpen**

Materiaal: Elektrolytisch verzinkt staal

Prijsgroep: T02

Art nr.	Type	Maatvoering (mm)	Prijs €/stk
20021538	Inslagpen	90	0,73

**Omegazadel wit**

Materiaal: PVC  
Kleur: Wit

Prijsgroep: T02

Art nr.	d (mm)	Prijs €/stk
20021882	32	0,67
20021884	40	0,80
20021886	50	1,00

**Omegazadel grijs**

Materiaal: PVC  
Kleur: Grijs

Prijsgroep: T02

Art nr.	d (mm)	Prijs €/stk
20021881	32	0,42
20021883	40	0,55
20021885	50	0,80
20021887 <sup>1</sup>	75	4,56
20021888 <sup>1</sup>	110	6,08

1) Afwijkend model.

**Omegazadel zwart**

Materiaal: PVC  
Kleur: Zwart

Prijsgroep: T02

Art nr.	d (mm)	Prijs €/stk
20035713	32	0,42
20035714	40	0,55
20035715	50	0,82

## Omegazadel HWA grijs

Materiaal: PVC  
 Kleur: Grijs  
 Belastingklasse: Hemelwaterafvoer

Prijsgroep: S14



Art nr.	d (mm)	Prijs €/stk
20034103	80	3,14
20034105	100	4,04

## Snapbeugel wit

Materiaal: PP  
 Kleur: Wit  
 Bevestigingsmethode: M6

Prijsgroep: S35



Art nr.	d (mm)	Draad	Prijs €/stk
20023623	32	M6	3,15
20023624	40	M6	3,39
20023625	50	M6	3,64

## Snapbeugel zwart

Materiaal: PP  
 Kleur: Zwart  
 Bevestigingsmethode: M6

Prijsgroep: S35



Art nr.	d (mm)	Draad	Prijs €/stk
20023540	32	M6	2,60
20023541	40	M6	2,71
20023542	50	M6	3,07
20023543 <sup>1</sup>	75	M8	3,64

1) Bevestigingsmethode: M8.

## Zadel met klikaansluiting wit

Materiaal: PP  
 Kleur: Wit

Prijsgroep: T02



Art nr.	d (mm)	Prijs €/stk
20021890	32	1,03
20021893	40	1,22
20021896	50	1,47

## Zadel met klikaansluiting grijs

Materiaal: PP  
 Kleur: Grijs

Prijsgroep: T02



Art nr.	d (mm)	Prijs €/stk
20021889	32	0,97
20021892	40	1,03
20021895	50	1,39

## Zadel met klikaansluiting zwart

Materiaal: PP  
 Kleur: Zwart

Prijsgroep: T02



Art nr.	d (mm)	Prijs €/stk
20021891	32	0,97
20021894	40	1,03
20021897	50	1,39

## Buissteun

Deze buissteunen zijn bedoeld voor het ondersteunen van leidingen die ingestort worden in betonvloeren.

Materiaal: PP  
 Kleur: Zwart  
 RAL 9011

Prijsgroep: S19



Art nr.	d (mm)	l (mm)	Prijs €/100stk
20033805	50	50	47,73
20033806	50	80	51,69
20033807	50	100	57,09
20033808	75	50	61,69
20033809	75	80	66,17
20033810	75	100	71,36

Maat l is hoogte tot onderkant buis.

## PP Klemzadel

PP Klemzadels, ook onderling met elkaar te koppelen.

Materiaal: PP

Prijsgroep: S09



Art nr.	d (mm)	Prijs €/stk
20022014 <sup>1</sup>	16	1,88
20022015	20	2,22
20022016	25	2,62
20022017	32	3,09
20022018	40	3,54
20022019	50	4,35
20022020	63	5,70
20022021	75	8,37
20022022	90	10,12
20022023	110	14,28
20022024 <sup>2</sup>	125	18,55
20022025 <sup>2</sup>	160	25,51

1) Zonder sluitstrip. 2) Afwijkend model.

## Uno beugel

Universele nylon bevestigingsbeugel voor alle soorten buizen van  $\phi$  40 t/m 125mm. Alleen voor hangende montage. Montage met speedplug 8-70 M2. Voorzien van RVS M8 schuifmoer. Per doos is een spanner toegevoegd.

Prijsgroep: S19



Art nr.	Type	Maatvoering (mm)	Prijs €/stk
20033804	Doos à 25 UNO	40 - 125	78,88

## KPA beugel wit

Deze kunststof HWA beugel bestaat uit een voorgebouwde slagplug, een onderblok met snelsluiting en een beugel. Door de slagplugconstructie is de muurbevestiging snel en eenvoudig uit te voeren. De snelsluiting maakt het mogelijk om zonder gereedschap de beugel vast te klikken. Het vastdraaien van boutjes en moertjes behoort tot het verleden. De afstand t.o.v. de muur kan d.m.v. vulblokkjes worden gewijzigd (standaard 1cm). (Zie KPA vulblokje). Uitvoering standaard montage.

Materiaal: PVC  
 Kleur: Wit  
 RAL 9010

Prijsgroep: S19



Art nr.	d (mm)	Prijs €/stk
20033801	80	3,09
20033803	100	3,41

### KPA beugel grijs

Deze kunststof HWA beugel bestaat uit een voorgemonteerde slagplug, een onderblok met snelsluiting en een beugel. Door de slagplugconstructie is de muurbevestiging snel en eenvoudig uit te voeren. De snelsluiting maakt het mogelijk om zonder gereedschap de beugel vast te klikken. Het vastdraaien van boutjes en moertjes behoort tot het verleden. De afstand t.o.v. de muur kan d.m.v. vulblokjes worden gewijzigd (standaard 1cm). (Zie KPA vulblokjes). Uitvoering standaard montage.

Materiaal: PVC  
Kleur: Grijs  
RAL 7037



Prijsgroep: S19

Art nr.	d (mm)	Prijs €/stk
20033799	70	2,39
20033800	80	2,49
20033802	100	2,58

### KPA vulblokjes



Prijsgroep: S19

Art nr.	Type	Maatvoering (mm)	Prijs €/stk
20021560	Grijs	10	1,17
20021561	Wit	10	1,45

### BIS starQuick beugel grijs

Snel en gemakkelijke zelfsluitende beugel. Voor alle buissoorten 12 tot 65mm voor sanitaire, verwarmings - en elektrotechnische installaties. Uitgekiende accessoires en afgeronde vormgeving. Van kunststof, dus corrosievrij.

Keurmerk: KIWA



Prijsgroep: S19

Art nr.	Type	Maatvoering (mm)	Prijs €/stk
20047092	Doos à 100	12 - 14	68,98
20047093	Doos à 100	14 - 16	68,98
20047094	Doos à 100	16 - 20	86,55
20047095	Doos à 50	20 - 23	50,58
20047096	Doos à 50	24 - 28	59,42
20047097	Doos à 50	32 - 35	107,77
20047098	Doos à 25	40 - 44	71,48
20047099 <sup>1</sup>	Doos à 15	48 - 55	56,25
20047100 <sup>1</sup>	Doos à 15	59 - 65	58,25

1) Geen KIWA keur.

### BIS starQuick montage moer grijs



Prijsgroep: S19

Art nr.	Type	Maatvoering (mm)	Prijs €/stk
20047101	Doos à 100	M6	30,25
20047102	Doos à 100	M8	41,20

### BIS starQuick draadstangadapter grijs



Prijsgroep: S19

Art nr.	Type	Maatvoering (mm)	Prijs €/stk
20047103	Doos à 100	M6	145,49
20047104	Doos à 100	M8	145,48

### BIS starQuick duo-wandplaat grijs



Prijsgroep: S19

Art nr.	Type	Prijs €/stk
20047105	Doos à 100	158,27

### BIS starQuick inslagschroef



Prijsgroep: S19

Art nr.	Type	Maatvoering (mm)	Prijs €/stk
20047106	Doos à 25	6,0 x 40	9,10

### BIS starQuick universeel rail adapter



Prijsgroep: S19

Art nr.	Type	Prijs €/stk
20047107	Doos à 20	18,27



## Bevestigingsmaterialen

## Speed clip

Gesloten zadelsysteem voorgemonteerd met slagplug. Snel en eenvoudig te monteren: gat boren tot de minimum voorgeschreven diepte, nagelplug plaatsen, schroefnagel met hamer inslaan. Voordelen: 3 producten in één klap, enorme tijdsbesparing, demontabel en verstelbaar, slagvast nylon in lichtgrijs, geschikt voor metalen en kunststof pijp, ook leverbaar als duo-blok. Een duo-blok bestaat uit 1 plug en 2 zadels.

Keurmerk: KIWA

Prijsgroep: S19



Art nr.	Type	Maatvoering (mm)	Prijs €/stk
20033792 <sup>1</sup>	Doos à 100 SCP	10 - 12	123,32
20033793 <sup>2</sup>	Doos à 100 SCP	15 - 16	123,32
20033794	Doos à 100 SCP	18 - 19	129,06
20033795 <sup>1</sup>	Doos à 100 SCP	20 - 22	162,27
20033796 <sup>1</sup>	Doos à 100 SCP	25 - 28	175,96

1) KIWA keur. 2) KIWA + KEMA keur.

## Speedplug

Voorgemonteerde slagplug met draadeinde M6 of M8. Elektrolytisch verzinkt. Snel en eenvoudig te monteren: gat boren tot de minimum voorgeschreven diepte, nagelplug plaatsen, schroefnagel met hamer inslaan. Voordelen: geen voortijdige spreiding van nylonplug, hoge uittrekwaarde door groot oppervlakte plug, plug met stofgroeven, plug geheel verzonken.

Prijsgroep: S19



Art nr.	Type	Maatvoering (mm)	Prijs €/stk
20021555	Doos à 200 SPM	M6 x 40	64,63
20021557	Doos à 100 SPM	M8 x 50	41,76

## Spijkerpuntpen

Prijsgroep: S19



Art nr.	Type	Maatvoering (mm)	Prijs €/stk
20021534	Doos à 100	M6 x 40	23,63

## Fixpin nagel met kraag

De Fixpin is een speciale nagel voor het snel en voordelig bevestigen van beugels, montageband, latten of klossen. De Fixpin is eenvoudig in het hardste beton te slaan, met behulp van de slaghuls en een 1 kg hamer.

Prijsgroep: S19



Art nr.	Type	Maatvoering (mm)	Prijs €/stk
20033797	Doos à 200 FP18	4 x 18	44,02

## Slaghuls t.b.v. Fixpin

Prijsgroep: S19



Art nr.	Type	Maatvoering (mm)	Prijs €/stk
20021559	Fixpin	20 x 170	82,83

## Zelfborende schroef

Prijsgroep: S19



Art nr.	Type	Maatvoering (mm)	Prijs €/stk
20033783	Zak à 250	6,3 x 19	28,25
20033784	Zak à 250	6,3 x 25	30,10

## Pro-tap

Prijsgroep: S19



Art nr.	Type	Maatvoering (mm)	Prijs €/stk
20033777	Zak à 100 Pro-tap	M6 x 6	39,24
20033778	Zak à 100 Pro-tap	M8 x 10	62,66
20033779	Zak à 100 Pro-tap	M8 x 15	64,85

## Pro-tap bithouder, magnetisch

Prijsgroep: S19



Art nr.	Type	Maatvoering (mm)	Prijs €/stk
20033775	Pro-tap	M6	38,54
20033776	Pro-tap	M8	44,11

## Pluggen

Materiaal: Kunststof

Prijsgroep: S00



Art nr.	Type	Maatvoering (mm)	Prijs €/stk
20033655 <sup>1</sup>	Doos à 100	6 x 30	5,83
20033656	Doos à 100	8 x 40	7,78
20033657	Doos à 50	10 x 50	7,62
20033658	Doos à 25	12 x 60	5,68

## Messing plug

Prijsgroep: S19



Art nr.	Type	Maatvoering (mm)	Prijs €/stk
20033780	Zak à 100	M6 x 22	26,62
20033781	Zak à 100	M8 x 28	44,35

## Bevestigingsplaat

Losse plaatjes.

Materiaal: Elektrolytisch verzinkt staal

Prijsgroep: S19



Art nr.	Type	Maatvoering (mm)	Prijs €/stk
20021535	Binnendraad	M6	1,16
20021536	Binnendraad	M8	1,16
20021537	Binnendraad	M10	1,16

## Muurplaat binnendraad

Met CO<sub>2</sub> gelaste moer.

Materiaal: Elektrolytisch verzinkt staal

Prijsgroep: S19



Art nr.	Type	Maatvoering (mm)	Prijs €/stk
20033785	Binnendraad	M6	2,09
20033786	Binnendraad	M8	2,09
20033787	Binnendraad	M10	2,39

**Muurplaat buitendraad met lasbout kort**

Met lasbout 10mm.

Materiaal: Elektrolytisch verzinkt staal

Prijsgroep: S19

Art nr.	Type	Maatvoering (mm)	Prijs €/stk
20033791	Buitendraad	M8 x 10	2,74

**Muurplaat buitendraad met lasbout lang**

Met lasbout 20mm.

Materiaal: Elektrolytisch verzinkt staal

Prijsgroep: S19

Art nr.	Type	Maatvoering (mm)	Prijs €/stk
20033788	Buitendraad	M6 x 20	2,39
20033789	Buitendraad	M8 x 20	2,74
20033790	Buitendraad	M10 x 20	3,11

**Bevestigingsplaat met moer**

Materiaal: Elektrolytisch verzinkt staal

Prijsgroep: S29

Art nr.	Type	Maatvoering (mm)	Prijs €/stk
20034598	Binnendraad	1/2"	8,27
20034599	Binnendraad	1"	11,83

**Bevestigingsschijf met moer**

Materiaal: Elektrolytisch verzinkt staal

Prijsgroep: S29

Art nr.	Type	Maatvoering (mm)	Prijs €/stk
20034597	Bevestigingsschijf	1/2"	8,68

**KPA dilatatieset**

Voor bevestiging van beugels over een dilatatievoeg. Moer draad M8. Inhoud set: beugel, bout M8, 2 verzinkte slagpluggen.

Materiaal: RVS

Prijsgroep: S19

Art nr.	Type	Maatvoering (mm)	Prijs €/stk
20033798	Dilatatieset	6 x 55	2,53

**RVS Stokeind**

Prijsgroep: S19

Art nr.	Type	Maatvoering (mm)	Prijs €/stk
20033773	Zak à 25	M8 x 60	19,74
20033774	Zak à 25	M8 x 80	24,82

**Stokeind**

Prijsgroep: S19

Art nr.	Type	Maatvoering (mm)	Prijs €/stk
20021529		M6 x 50	0,19
20021530		M6 x 90	0,28
20021527		M8 x 50	0,29
20021528		M8 x 80	0,36
20021531		M8 x 90	0,42
20021533		M8 x 130	0,47
20021532		M8 x 160	0,59

**Stokeind M10**

Let op! Op prijseenheid is per zakje, deze artikelen worden neit per stuk verkocht.

Materiaal: Elektrolytisch verzinkt staal

Prijsgroep: S19

Art nr.	Type	Maatvoering (mm)	Prijs €/stk
20048455	zak à 50	M10 x 60	16,28
20048456	zak à 25	M10 x 90	12,42
20048457	zak à 25	M10 x 120	14,94
20048458	zak à 25	M10 x 140	17,90

**Draadeind elektrolytisch verzinkt M8**

Prijsgroep: S19

Art nr.	Type	Maatvoering (mm)	Prijs €/stk
20033760	Draadeind	M8 x 25	0,42
20033761	Draadeind	M8 x 40	0,54
20033762	Draadeind	M8 x 120	2,12

**Draadeind elektrolytisch verzinkt M6/M8**

Materiaal: Thermisch verzinkt staal

Prijsgroep: S19

Art nr.	Type	Maatvoering (mm)	Prijs €/stk
20021523	Draadeind	M6 x 1000	2,14
20021524	Draadeind	M8 x 1000	3,61
20021525	Draadeind	M10 x 1000	5,63

**Draadeind RVS 304**

Materiaal: RVS

Prijsgroep: S19

Art nr.	Type	Maatvoering (mm)	Prijs €/stk
20021526	Draadeind	M8 x 1000	8,50

**Draadbus elektrolytisch verzinkt 1/2" en 1"**

Prijsgroep: S19

Art nr.	Type	Maatvoering (mm)	Prijs €/stk
20033763	Draadbus	1/2" x 2000	31,78
20033764	Draadbus	1" x 2000	65,09

## Draadnippel

Zeskantborst.



Prijsgroep: S19

Art nr.	Type	Maatvoering (mm)	Prijs €/stk
20021552	Buitendraad	M6 x 15	0,51
20021553	Buitendraad	M8 x 23,5	0,59

## Verloopnippel



Prijsgroep: S19

Art nr.	Type	Maatvoering (mm)	Prijs €/stk
20033765	Buiten-/binnendraad	M8 - M6	0,97
20033766	Buiten-/binnendraad	M8 - M10	0,99
20033767	Buiten-/binnendraad	M10 - M8	1,34

## Koppelstuk

Voor het verlengen van draadeinden.

Materiaal: Elektrolytisch verzinkt staal



Prijsgroep: S19

Art nr.	Type	Maatvoering (mm)	Prijs €/stk
20021549	Koppelstuk	M6 x 24	2,99
20021550	Koppelstuk	M8 x 32	3,85
20021551	Koppelstuk	M10 x 40	4,16

## Draadeindverbinder

Draadeindverbinder, voor het verlengen en verbinden van draadeinden. Borgen d.m.v. moer, deze dient u apart te bestellen. Specifieke eigenschappen: - Naast elkaar verbinden van 2 draadeinden van gelijke diameter - Vertikaal nastelbaar.



Prijsgroep: S19

Art nr.	Type	Maatvoering (mm)	Prijs €/stk
20033757	Draadeindverbinder	M6	1,28
20033758	Draadeindverbinder	M8	1,42
20033759	Draadeindverbinder	M10	1,74

## Halfschaal verzinkt



Prijsgroep: S29

Art nr.	Type	Maatvoering (mm)	Prijs €/stk
20034571	Halfschaal	16 x 3000	28,15
20034572	Halfschaal	20 x 3000	30,49
20034573	Halfschaal	25 x 3000	33,68
20034574	Halfschaal	32 x 3000	39,11
20034575	Halfschaal	40 x 3000	27,10
20034576	Halfschaal	50 x 3000	29,14
20034577	Halfschaal	63 x 3000	34,47
20034578	Halfschaal	75 x 3000	38,26
20034579	Halfschaal	90 x 3000	39,74
20034580	Halfschaal	110 x 3000	42,41
20034581	Halfschaal	125 x 3000	49,12
20034582	Halfschaal	160 x 3000	57,31
20034583	Halfschaal	200 x 3000	68,65

## Halfschaal zwart



Prijsgroep: S29

Art nr.	Type	Maatvoering (mm)	Prijs €/stk
20034611	Halfschaal	40 x 3000	31,29
20034612	Halfschaal	50 x 3000	37,40
20034613	Halfschaal	63 x 3000	42,41
20034614	Halfschaal	75 x 3000	46,88
20034615	Halfschaal	90 x 3000	50,09
20034616	Halfschaal	110 x 3000	56,69
20034617	Halfschaal	125 x 3000	67,63
20034618	Halfschaal	160 x 3000	79,05

## Nylon kabelbinder



Prijsgroep: S19

Art nr.	Type	Maatvoering (mm)	Prijs €/100stk
20301175	Kabelbinder	2,5 / 120	3,63
20035519	Kabelbinder	2,5 / 160	4,76
20035521	Kabelbinder	3,6 / 200	9,52
20035522	Kabelbinder	4,8 / 300	16,84

## Nylon kabelbinder, breed



Prijsgroep: S29

Art nr.	Type	Maatvoering (mm)	Prijs €/stk
20035520	Kabelbinder	7,6 / 368	0,69
20035523	Kabelbinder	9,0 / 530	1,47
20035524	Kabelbinder	9,0 / 810	2,06

### RapidRail balkklem

Prijsgroep: S19

Art nr.	Type	Maatvoering (mm)	Prijs €/stk
20033686	Balkklem	M6 x 75	5,80

### Balkklem

Prijsgroep: S19

Art nr.	Type	Maatvoering (mm)	Prijs €/stk
20033768	Balkklem	M6	4,74
20033769	Balkklem	M8	4,58
20033770	Balkklem	M10	4,58

### Dakplaat ophanging

Prijsgroep: S19

Art nr.	Type	Maatvoering (mm)	Prijs €/stk
20033771	Ophanging	M8	3,36
20033772	Ophanging	M10	3,59

### RapidRail

Prijsgroep: S19

Art nr.	Type	Maatvoering (mm)	Prijs €/stk
20033674	WM1 2m	30 x 15	17,69
20033676	WM15 2m	30 x 20	17,58
20033675	WM2 2m	30 x 30	28,37

### RapidRail einddop

Prijsgroep: S19

Art nr.	Type	Maatvoering (mm)	Prijs €/stk
20033690	WM15	27 x 18	0,62
20033691	WM1	30 x 15	0,65
20033692	WM2	30 x 30	0,64

### RapidRail hoekconsole

Prijsgroep: S19

Art nr.	Type	Maatvoering (mm)	Prijs €/stk
20033687	Hoekconsole	200 x 200	30,20

### RapidRail hoekstuk

Prijsgroep: S19

Art nr.	Type	Prijs €/stk
20033688	T-Verbinder	7,49

### RapidRail Hammerfix

Prijsgroep: S19

Art nr.	Type	Maatvoering (mm)	Prijs €/stk
20033681	Hammerfix	M6 x 20	1,23
20033682	Hammerfix	M8 x 25	1,25
20033683	Hammerfix	M8 x 40	1,28
20033684	Hammerfix	M8 x 120	1,90
20033685	Hammerfix	M10 x 40	1,38

### Zeskantbout

Prijsgroep: S19

Art nr.	Type	Maatvoering (mm)	Prijs €/stk
20033782	Zeskantbout	M8 x 25	0,57

### Haakse schuifmoer

Prijsgroep: S19

Art nr.	Type	Maatvoering (mm)	Prijs €/stk
20033693	Schuifmoer haaks	2 x M8	3,04

### Universele schuifmoer

Prijsgroep: S19

Art nr.	Type	Maatvoering (mm)	Prijs €/stk
20033694	Schuifmoer	M8	0,14

### RapidRail onderlegging

Prijsgroep: S19

Art nr.	Type	Maatvoering (mm)	Prijs €/stk
20033689	Onderlegging	8,5 x 25	0,09

### Carrosseriering

Prijsgroep: S19

Art nr.	Type	Maatvoering (mm)	Prijs €/stk
20021546	Carrosseriering	M6	0,07
20021547	Carrosseriering	M8	0,10
20021548	Carrosseriering	M10	0,17

### Volgving

Prijsgroep: S19

Art nr.	Type	Maatvoering (mm)	Prijs €/stk
20021543	Volgving	M6	0,19
20021544	Volgving	M8	0,19
20021545	Volgving	M10	0,38

**Moer**

Prijsgroep: S19

Art nr.	Type	Maatvoering (mm)	Prijs €/stk
20021539	Zeskantmoer	M6	0,19
20021540	Zeskantmoer	M8	0,26
20021541	Zeskantmoer	M10	0,32

**RapidRail schuifmoer**

Prijsgroep: S19

Art nr.	Type	Maatvoering (mm)	Prijs €/stk
20033678	Schuifmoer	M6	0,69
20033679	Schuifmoer	M8	0,69
20033680	Schuifmoer	M10	0,69

**RapidRail wandplaat**

Prijsgroep: S19

Art nr.	Type	Prijs €/stk
20033677	WMO 1/2/15	12,29

**TECEprofiel profielbuis**

Materiaal: Verzinkt staal

Prijsgroep: S84

Art nr.	d (mm)	l (m)	Prijs €/m
20049632	33	4,5	6,27

**TECEprofiel hoekverbinder**

Materiaal: Verzinkt staal

Prijsgroep: S84

Art nr.	Prijs €/stk
20049633	2,38

**TECEprofiel bevestigingshoek**

Inclusief bevestigingsmateriaal.

Materiaal: Verzinkt staal

Prijsgroep: S84

Art nr.	Prijs €/stk
20049634	4,27

**TECEprofiel dubbele bevestigingsplaat**

Inclusief bevestigingsmateriaal.

Materiaal: Verzinkt staal

Prijsgroep: S84

Art nr.	Prijs €/stk
20049635	8,51

**TECEprofiel dubbele bevestigingsplaat lang**

Inclusief bevestigingsmateriaal.

Materiaal: Verzinkt staal

Prijsgroep: S84

Art nr.	Prijs €/stk
20049636	15,82

**TECEprofiel verbindingselement met kogelverbinding**

Prijsgroep: S84

Art nr.	Prijs €/stk
20049637	19,24

### TECEprofiel verbindingselement universeel

Prijsgroep: S84

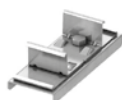

Art nr.	Prijs €/stk
20049638	9,02

### TECEprofiel bevestigingsklem

Materiaal: Verzinkt staal

Prijsgroep: S84



Art nr.	Type	Maatvoering (mm)	Prijs €/stk
20049640	zonder draadeind	M8	3,29
20049639	zonder draadeind	M10	3,29

### TECEprofiel profielbuisverbinder

Prijsgroep: S84



Art nr.	Prijs €/stk
20049641	4,04



# Samen vinden we de beste oplossing voor uw installatieproject!

Het zijn de kleine onderdelen die het verschil kunnen maken. Doordat onze producten goed doordacht zijn en op slimme wijze geproduceerd worden, zijn ze zowel tijdbesparend als duurzaam. Hierdoor maken ze het leven van installateurs over het algemeen een stuk makkelijker en effectiever.

Van buisbevestiging tot brandbescherming, van sanitaire toepassingen tot prefab maatwerk en van technisch advies op locatie tot BIM ondersteuning: Wij bieden de beste oplossing voor uw installatieproject!

**Walraven. The value of smart**

Mechanische ankers		Ondergronden							Materiaal			Certificering		
Type		Ongescheurd beton	Gescheurd beton	Silicaat baksteen	Massieve baksteen	Holle baksteen	Cellenbeton	Steen	Elektrolytisch verzinkt	Elektrolytisch verzinkt + zinc-flake	Roestvast staal (RVS)	ETA	Seismisch	Brand
	WCS1N	✓	✓	✓	✓	✓		✓				✓		✓
	WCS1M	✓	✓	✓	✓	✓		✓				✓		✓
	WCS1P	✓	✓	✓	✓	✓		✓				✓		✓
	WCS1H	✓	✓	✓	✓	✓			✓			✓	C1	✓
	WTB1	✓	✓					✓	✓			✓		✓
	WTB7	✓						✓				✓		
	WTB1 SSt	✓	✓					✓		✓		✓		✓
	WHA1	✓	✓						✓			✓		✓
	WCA1	✓	✓						✓			✓	C1 / C2	✓
	WDI1	✓	✓						✓			✓		✓
	WDI1L	✓	✓						✓			✓		✓
	WDI1R	✓	✓						✓			✓		✓
	WDI1 SSt	✓	✓							✓		✓		✓
	WBA1	✓												
	WSA1	✓		✓	✓	✓		✓						
<b>Chemische ankers</b>														
	WPSF100	✓		✓	✓	✓	✓	✓				✓		
	WPSF200	✓	✓									✓	C1	✓
	WPER500	✓	✓									✓	C1 / C2	✓

✓ Goedgekeurd ✓ Ook geschikt voor

**Universele plug, type WUP**

Prijs per verpakking.

Materiaal: Kunststof

Prijsgroep: S86



Art nr.	Type	Maatvoering (mm)	Prijs €/stk
20050115 <sup>1</sup>	Doos à 100	6 x 30	4,13
20050116	Doos à 100	8 x 40	7,39
20050117	Doos à 50	10 x 50	7,22
20050118 <sup>1</sup>	Doos à 25	12 x 60	7,00

1) Levertijd op aanvraag, bestelling kan niet retour.

**Slagplug, type WNP**

Prijs per verpakking.

Materiaal: Kunststof

Prijsgroep: S86



Art nr.	Type	Maatvoering (mm)	Prijs €/stk
20050121 <sup>1</sup>	Doos à 100	6 x 40	9,34
20050122	Doos à 100	6 x 60	13,15
20050123 <sup>1</sup>	Doos à 100	8 x 60	24,76
20050124	Doos à 100	8 x 80	30,85
20050125	Doos à 100	8 x 100	39,75

1) Levertijd op aanvraag, bestelling kan niet retour.

**Expansieplug, type WEP**

Prijs per verpakking.

Materiaal: Kunststof

Prijsgroep: S86



Art nr.	Type	Maatvoering (mm)	Prijs €/stk
20050126	Doos à 100	5 x 25	2,42
20033655 <sup>1</sup>	Doos à 100	6 x 30	5,83
20033656	Doos à 100	8 x 40	7,78
20033657	Doos à 50	10 x 50	7,62
20033658	Doos à 25	12 x 60	5,68
20050127	Doos à 20	14 x 75	6,30

1) Levertijd op aanvraag, bestelling kan niet retour.

**Holle wand plug, type WCP**

Prijs per verpakking.

Materiaal: Kunststof

Prijsgroep: S86



Art nr.	Type	Maatvoering (mm)	Prijs €/stk
20050128	Doos à 100	4 x 35	22,77
20050129	Doos à 100	5 x 37	36,23
20050130	Doos à 100	5 x 50	38,92
20050131	Doos à 100	6 x 37	42,74
20050132	Doos à 100	6 x 63	54,29

Levertijd op aanvraag, bestelling kan niet retour.

**BIS Twist plug**

Prijs per verpakking.

Prijsgroep: S86



Art nr.	Type	Maatvoering (mm)	Prijs €/stk
20050135	Zak à 6	8 + schr. TF 5x60 + ring	6,36
20050136	Zak à 12	8 + schr. TF 5x60 + ring	12,48
20050137	Zak à 4	10 + schr. TF 6x70 + ring	7,77
20050138	Zak à 10	10 + schr. TF 6x70 + ring	10,64
20050139	Doos à 50	10 + schr. TF 6x70 + ring	52,69
20050140	Zak à 4	10 + schr. TF 6x60 + ring	6,80
20050141	Zak à 10	10 + schr. TF 6x60 + ring	11,27
20050142	Doos à 50	10 + schr. TF 6x60 + ring	55,85

Levertijd op aanvraag, bestelling kan niet retour.

**BIS Sterplug**

Prijs per verpakking.

Prijsgroep: S86



Art nr.	Type	Maatvoering (mm)	Prijs €/stk
20050143	Doos à 100	6 x 32	19,95
20050144	Doos à 100	8 x 38	27,87
20050145	Doos à 100	8 x 60	31,26
20050146	Doos à 100	10 x 60	41,71

Levertijd op aanvraag, betelling kan niet retour.

**Betonschroef met binnendraad, type WCS1N**

Prijs per verpakking.

Prijsgroep: S86



Art nr.	Type	Maatvoering (mm)	Prijs €/stk
20050147	Doos à 50	B6 x 35	44,80
20050148 <sup>1</sup>	Doos à 50	B6 x 55	46,33

1) Levertijd op aanvraag, bestelling kan niet retour.

**Betonschroef met metrische draad, type WCS1M**

Prijs per verpakking.

Prijsgroep: S86



Art nr.	Type	Maatvoering (mm)	Prijs €/stk
20050149	Doos à 100	6 x 35	54,72
20050150	Doos à 100	6 x 55	57,99

Levertijd op aanvraag, bestelling kan niet retour.

**Betonschroef pancilindrisch, type WCS1P**

Prijs per verpakking.

Prijsgroep: S86



Art nr.	Type	Maatvoering (mm)	Prijs €/stk
20050151	Doos à 100	B6 x 40	43,42

### Betonschroef zeskant, type WCS1H

Prijs per verpakking.

Materiaal: Zink flake gecoat staal

Prijsgroep: S86



Art nr.	Type	Maatvoering (mm)	Prijs €/stk
20050152	Doos à 100	B6 x 60	47,91
20050153	Doos à 50	B8 x 70	53,73
20050154	Doos à 50	B8 x 80	56,11
20050155	Doos à 50	B8 x 100	64,64
20050156	Doos à 50	B8 x 120	70,03

Levertijd op aanvraag, bestelling kan niet retour.

### Doorsteekanker, type WTB1

Prijs per verpakking.

Materiaal: Zink flake gecoat staal

Prijsgroep: S86



Art nr.	Type	Maatvoering (mm)	Prijs €/stk
20050160	Doos à 100	8x80/15	78,05
20050161	Doos à 100	8x100/35	82,59
20050162 <sup>1</sup>	Doos à 100	8x115/50	87,19
20050163	Doos à 50	10x95/15	52,75
20050164 <sup>1</sup>	Doos à 50	10x115/35	55,07
20050165 <sup>1</sup>	Doos à 50	10x130/50	59,68

1) Levertijd op aanvraag, bestelling kan niet retour.

### Doorsteekanker, type WTB7

Prijs per verpakking.

Prijsgroep: S86



Art nr.	Type	Maatvoering (mm)	Prijs €/stk
20050169	Doos à 100	8 x 75/10	54,73
20050170	Doos à 100	8 x 95/30	57,69
20050171	Doos à 100	8 x 115/50	60,79
20050172	Doos à 50	10 x 95/25	38,20
20050173	Doos à 50	10 x 115/45	40,53
20050174	Doos à 50	10 x 130/60	42,01

Levertijd op aanvraag, bestelling kan niet retour.

### Doorsteekanker RVS, type WTB1

Prijs per verpakking.

Materiaal: RVS

Prijsgroep: S86



Art nr.	Type	Maatvoering (mm)	Prijs €/stk
20050180	Doos à 100	8 x 75/10	215,48
20050181	Doos à 100	8 x 115/50	270,47
20050182	Doos à 50	10 x 95/15	194,78
20050183	Doos à 50	10 x 130/50	240,60

Levertijd op aanvraag, bestelling kan niet retour.

### Huisanker, type WSA1

Prijs per verpakking.

Prijsgroep: S86



Art nr.	Type	Maatvoering (mm)	Prijs €/stk
20050191	Doos à 100	M8 X 50	157,67
20050192	Doos à 100	M10 x 60	199,18

Levertijd op aanvraag, bestelling kan niet retour.

### Plafondanker, type WCA1

Prijs per verpakking.

Materiaal: Elektrolytisch verzinkt staal

Prijsgroep: S86



Art nr.	Type	Maatvoering (mm)	Prijs €/stk
20050195	Doos à 100	6 x 40/4	16,39
20050196	Doos à 100	6 x 65/35	25,63

Levertijd op aanvraag, bestelling kan niet retour.

### Inslaganker, type WDI1

Prijs per verpakking.

Prijsgroep: S86



Art nr.	Type	Maatvoering (mm)	Prijs €/stk
20050197	Doos à 100	M6 x 25	15,29
20050198	Doos à 100	M8 x 30	20,35
20050199	Doos à 50	M10 x 40	15,28

Levertijd op aanvraag, bestelling kan niet retour.

### Inslaganker met kraag, type WDI1L

Prijs per verpakking.

Prijsgroep: S86



Art nr.	Type	Maatvoering (mm)	Prijs €/stk
20050202	Doos à 100	M6 x 25	17,95
20050203	Doos à 100	M8 x 30	22,93
20050204	Doos à 50	M10 x 40	20,29

Levertijd op aanvraag, bestelling kan niet retour.

### Inslaganker RVS, WDI1

Prijs per verpakking.

Materiaal: RVS

Prijsgroep: S86



Art nr.	Type	Maatvoering (mm)	Prijs €/stk
20050207	Doos à 100	M8 x 30	220,15
20050208	Doos à 50	M10 x 40	185,43

Levertijd op aanvraag, bestelling kan niet retour.

## Inslaganker messing, type WBA

Prijs per verpakking.

Prijsgroep: S19



Art nr.	Type	Maatvoering (mm)	Prijs €/stk
20033780	Zak à 100	M6 x 22	26,62
20033781	Zak à 100	M8 x 28	44,35
20050211 <sup>1</sup>	Doos à 100	M10 x 32	66,02

1) Levertijd op aanvraag, bestelling kan niet retour.

## WIS Injectiehuls M8/M10/M12 t.b.v. chemische ankers

Prijs per verpakking.

Prijsgroep: S86



Art nr.	Type	Maatvoering (mm)	Prijs €/stk
20050228	Zak à 10	M8/10/12 - 16 x 85	3,81
20050229	Zak à 10	M8/10/12 - 16 x 130	4,26

Levertijd op aanvraag, bestelling kan niet retour.

## Chemisch anker, type WSPSF100

Prijs per verpakking.

Prijsgroep: S86



Art nr.	Type	Maatvoering (mm)	Prijs €/stk
20050213	Doos à 12	300ml	150,67

Levertijd op aanvraag, bestelling kan niet retour.

## WIS Mengtuit Epoxyt.b.v. chemische ankers

Prijs per verpakking.

Prijsgroep: S86



Art nr.	Type	Prijs €/stk
20050222	Zak à 12	21,41

Levertijd op aanvraag, bestelling kan niet retour.

## Chemisch anker, type WVSF200W

Prijs per verpakking.

Prijsgroep: S86



Art nr.	Type	Maatvoering (mm)	Prijs €/stk
20050214	Doos à 12	300ml	195,42
20050215	Doos à 12	345ml	216,83
20050216	Doos à 12	410ml	222,19

Levertijd op aanvraag, bestelling kan niet retour.

## WIS Mengtuit verlengstuk t.b.v. chemische ankers

Prijs per verpakking.

Prijsgroep: S86



Art nr.	Type	Maatvoering (mm)	Prijs €/stk
20050223	Zak à 12	L=185	8,57

Levertijd op aanvraag, bestelling kan niet retour.

## WIS Chemisch anker, type WPSF200W

Prijs per verpakking.

Prijsgroep: S86



Art nr.	Type	Maatvoering (mm)	Prijs €/stk
20050217	Doos à 12	300ml	202,92

Levertijd op aanvraag, bestelling kan niet retour.

## WIS Borstel

Prijs per verpakking.

Prijsgroep: S93



Art nr.	Type	Maatvoering (mm)	Prijs €/stk
20050224	WIS Borstel	M8/M10	5,45

Levertijd op aanvraag, bestelling kan niet retour.

## WIS Chemisch anker, type WVSF200T

Prijs per verpakking.

Prijsgroep: S86



Art nr.	Type	Maatvoering (mm)	Prijs €/stk
20050218	Doos à 12	300ml	194,89

Levertijd op aanvraag, bestelling kan niet retour.

## WIS Blaasbalg

Prijs per verpakking.

Prijsgroep: S93



Art nr.	Type	Prijs €/stk
20050227	WIS Blaasbalg	14,31

## Zetgereedschap WDI1 t.b.v. inslagankers

Prijs per verpakking.

Prijsgroep: S93



Art nr.	Type	Maatvoering (mm)	Prijs €/stk
20050231	WDI1 Zetgereedschap	M6	4,30
20050232	WDI1 Zetgereedschap	M8	4,91
20050233	WDI1 Zetgereedschap	M10	5,52

Levertijd op aanvraag, bestelling kan niet retour.

## WIS Chemisch anker, type WER500

Prijs per verpakking.

Prijsgroep: S86



Art nr.	Type	Maatvoering (mm)	Prijs €/stk
20050219	Doos à 12	385ml	292,13
20050220	Doos à 12	585ml	400,00

Levertijd op aanvraag, bestelling kan niet retour.

### Greenbox assortimentsdoos

Assortimentsdoos met WUP Uni plug:

50st. 6x30  
40 st. 8x40  
16 st. 10x50  
4 st. 12x60

WEP Expansion Plug:

30 st. 6x30  
40 st. 8x40  
10 st. 10x50  
4 st. 12x60.

Prijsgroep: S86



Art nr.	Type	Prijs €/stk
20050254	Assortimentsdoos	<b>38,03</b>

## Zagen

Voor meer gereedschap, zie [www.dyka.nl](http://www.dyka.nl).

## Handzaag Hard Point 9 T

Geschikt voor het zagen van PVC buizen.



Prijsgroep: S93

Art nr.	Type	Prijs €/stk
20020671	Hard Point 9 T	33,43

## Viltstift

Pental watervast.



Prijsgroep: S93

Art nr.	Type	Prijs €/stk
20033673	Pental	2,17

## Metaalzaag



Prijsgroep: S93

Art nr.	Type	Maatvoering (mm)	Prijs €/stk
20033559	Metaalzaagbeugel	300	22,01

## Merkkrijt



Prijsgroep: S93

Art nr.	Type	Prijs €/stk
20033670	Doos à 12 geel	5,48
20033671	Doos à 12 wit	5,48

## Schrobzaag



Prijsgroep: S93

Art nr.	Type	Maatvoering (mm)	Prijs €/stk
20033557	Schrobzaag	300	17,77

## Timmermanspotlood



Prijsgroep: S93

Art nr.	Type	Maatvoering (mm)	Prijs €/stk
20033672	Timmermanspotlood	240	1,24

## Draadzaag

Draadzaag geschikt voor het doorzagen van buis- en hulpstukken die zijn aangebracht op plaatsen waar een normale zaag niet kan worden gebruikt.



Prijsgroep: S93

Art nr.	Type	Maatvoering (mm)	Prijs €/stk
20020672	Quick Saw	24"	19,95
20020673	Quick Saw	72"	30,02

## Aftekenpotlood voor PE



Prijsgroep: S93

Art nr.	Type	Prijs €/stk
20034619	Potlood voor PE	4,57

## Vervangingsdraad t.b.v. draadzaag



Prijsgroep: S93

Art nr.	Type	Maatvoering (mm)	Prijs €/stk
20033489	Set à 2	24"	19,58
20033490	Set à 2	72"	29,43



Voor meer gereedschap, zie [www.dyka.nl](http://www.dyka.nl).

### Kunststof pijpschaar

Rocut TC voor precisie snijden van PP, PE, PE-X, PB en PVDF buizen tot Ø75 mm

Prijsgroep: S93

Art nr.	Type	Maatvoering (mm)	Prijs €/stk
20049198	Rocut TC 42	6 - 42	54,71
20033487	Rocut TC 50	0 - 50	76,63
20049199	Rocut TC 63	0 - 63	112,77
20049200	Rocut TC 75	0 - 75	166,86

### Kunststof pijpschaar reserve mes

Prijsgroep: S93

Art nr.	Type	Prijs €/stk
20049201	Reserve mes voor TC 42	47,95
20033488	Reserve mes voor TC 50	52,64
20049202	Reserve mes voor TC 63	57,53
20049203	Reserve mes voor TC 75	101,30

### Pijpsnijder mini

Prijsgroep: S93

Art nr.	Type	Maatvoering (mm)	Prijs €/stk
20049212	Minicut II pro	6 - 22	25,15

### Pijpsnijder

Prijsgroep: S93

Art nr.	Type	Maatvoering (mm)	Prijs €/stk
20033564	TC 35 Duramag	6 - 35	47,05
20049211	TC 42 pro	6 - 42	92,79

### Ratel telescoop pijpsnijder

Prijsgroep: S93

Art nr.	Type	Maatvoering (mm)	Prijs €/stk
20033567	TC 67 PL	6 - 67	117,83
20033568	TC 125 PL	50 - 125	206,48
20033569	TC 168 PL	110 - 168	278,88

### Reserve snijwielen

Prijsgroep: S93

Art nr.	Type	Maatvoering (mm)	Prijs €/stk
20033570	70028D, set à 3	6 - 67	41,31
20033571	55054D, set à 3	50 - 125	56,81
20033572	55074D, set à 2	110 - 168	42,21

### Pijpsnijder kunststof reserve mes

Prijsgroep: S93

Art nr.	Type	Prijs €/stk
20049207	Reservemes (3 st.)	9,78

### Pijpsnijder koper

Prijsgroep: S93

Art nr.	d (mm)	Prijs €/stk
20049208	12	26,82
20049209	15	32,93
20049210	22	39,43

### Reserve snijwielen

Prijsgroep: S93

Art nr.	Type	Prijs €/stk
20033565	70017D, set à 5	27,65
20033566	70056D, set à 5	42,73

### Spantang

Easy Grip Ratel snelspanning; snel aanpassen aan de gewenste buisdiameter.

Prijsgroep: S93

Art nr.	Type	Maatvoering (mm)	Prijs €/stk
20033527	Easygrip	3/4 - 6"	136,90

### Armaturentang

Prijsgroep: S93

Art nr.	Type	Prijs €/stk
20049213	Armaturentang 90° 1"	57,48

### Radiatorsleutel

Prijsgroep: S93

Art nr.	Type	Maatvoering (mm)	Prijs €/stk
20033541	Met ratel	3/8 - 1"	55,80

### Aanschuinapparaat

Voor het aanschuinen op 15° van alle kunststofbuizen.

Prijsgroep: S93

Art nr.	Type	Maatvoering (mm)	Prijs €/stk
20033484	Aanschuinapparaat	32 - 160	271,33

### Ontbramer

Prijsgroep: S93

Art nr.	Type	Prijs €/stk
20049197	Unigrat + hss-ontbraammes	16,50
20020669	Grafitex met ontbraammes	20,60

## Gereedschap t.b.v. kunststof buizen

## Ontbramer reserve mes

Prijsgroep: S93



Art nr.	Type	Prijs €/stk
20020670	HSS reservemes nr. 1 uni.	5,02

## Buisschraper

Prijsgroep: S93



Art nr.	Type	Prijs €/stk
20020665	Buisschraper	31,42

## Buisstop

Om leidingen tijdelijk af te dichten. Buisstop alleen onder druk brengen wanneer deze volledig in een leidingsysteem is gestoken.

Prijsgroep: S93



Art nr.	Type	Maatvoering (mm)	Prijs €/stk
20033635	Buisstop	48 - 72	61,34
20033636	Buisstop	72 - 92	63,21
20033637	Buisstop	92 - 145	65,13
20033638	Buisstop	145 - 200	105,81
20033639	Buisstop	200 - 320	204,94

## Reinigingsapparaat

Professioneel reinigingsapparaat, geschikt voor hand- en elektrisch bediening.

Prijsgroep: S93



Art nr.	Type	Maatvoering (mm)	Prijs €/stk
20033591	Rospi 8 H+E Plus	5 x 7,5	149,27
20049214	Reserve spiraal tbv Rospi	8 x 7,5	67,77

## Zuig-drukreiniger

Professionele zuig- en drukreiniger. Inclusief 2 adapters.

Prijsgroep: S93



Art nr.	Type	Prijs €/stk
20033592	Ropump super plus	104,26

Voor meer gereedschap, zie [www.dyka.nl](http://www.dyka.nl).

## Zinkspray

Prijsgroep: S23



Art nr.	inhoud	verpakking	Prijs €/stk
20033748	400 ml	sputbus	13,10

## Multispray

Lubrit-All Multispray.

Prijsgroep: S23



Art nr.	inhoud	verpakking	Prijs €/stk
20033745	300 ml	sputbus	7,92

## Siliconenspray

Prijsgroep: S23



Art nr.	inhoud	verpakking	Prijs €/stk
20033737	300 ml	sputbus	7,33

## Gaslekzoeker

Prijsgroep: S23



Art nr.	inhoud	verpakking	Prijs €/stk
20033747	400 ml	sputbus	6,27

## Fitterskit

Prijsgroep: S23



Art nr.	inhoud	verpakking	Prijs €/stk
20033728	600 gram	pot	8,75

## Pot Hennep

Prijsgroep: S23



Art nr.	inhoud	verpakking	Prijs €/stk
20033729	100 gram	pot	8,36

## Easyfit

Prijsgroep: S23



Art nr.	inhoud	verpakking	Prijs €/stk
20033730	50 ml	knijp flacon	13,76

**Teflon tape**

Voor het maken van gas- en waterdichte aansluitingen bij overgangen waar gebruik wordt gemaakt van schroefdraad- hulpstukken. Voorzien van Gastec-QA - KL02.

Prijsgroep: S23



Art nr.	Type	Maatvoering (mm)	Prijs €/stk
20033733	Teflon tape 12m	12 x 0,1	1,81

**Snelcement**

Prijsgroep: S23



Art nr.	inhoud	verpakking	Prijs €/stk
20033736	6 kg	emmer	18,83

**PTFE Draadafdichting, Flon 100**

FLON-100 is een dynamisch PTFE-koord voor het afdichten van metalen en kunststof schroefdraadverbindingen. Het grote voordeel ten opzichte van teflon of hennep is dat terugdraaien tot 45° mogelijk is. FLON-100 is geschikt voor water- (warm en koud) en gastoeppingen.

Prijsgroep: S23



Art nr.	Type	Prijs €/stk
20033732	Flon 100	22,30

**Waterabsorptiegranulaat**

Prijsgroep: S00



Art nr.	inhoud	verpakking	Prijs €/stk
20033752	800 gram	pot	21,86

**Schuurband, Clean fit**

Prijsgroep: S93



Art nr.	Type	Maatvoering (mm)	Prijs €/stk
20033744	Clean Fit	38 x 4600	15,92

**Puinzak transparant**

Prijsgroep: S00



Art nr.	Type	Maatvoering (mm)	Prijs €/stk
20033623	Puinzak	700 x 1050	1,35

**Recycle BIS Big Bag**

Prijsgroep: S00



Art nr.	Type	Prijs €/stk
20039702	inhoud 2m <sup>3</sup>	99,00

**CV vulslangset**

Prijsgroep: S00



Art nr.	Type	Maatvoering (mm)	Prijs €/stk
20033590	CV vulslangset	3500	6,66

**Slangklem**

Prijsgroep: S19



Art nr.	Type	Maatvoering (mm)	Prijs €/stk
20033753	Slangklem	10 - 16	0,82
20033754	Slangklem	12 - 20	0,99
20033755	Slangklem	16 - 25	1,05
20033756	Slangklem	20 - 32	1,12

**Duct tape**

Prijsgroep: S00



Art nr.	Type	Maatvoering (mm)	Prijs €/stk
20033597	Grijs 50m	50	12,05

**Bitumenband**

Rol bitumenband lengte 10 meter.

Prijsgroep: S23



Art nr.	Type	Maatvoering (mm)	Prijs €/stk
20033734	Aluminium 10m	100	27,39
20033735	Lood 10m	100	27,39

**Isolatie tape**

Prijsgroep: S93



Art nr.	Type	Maatvoering (mm)	Prijs €/stk
20033598	Isolatie tape 20m	19	1,27

**Markeringslint**

Rollengte 250 meter.

Prijsgroep: S00



Art nr.	Type	Maatvoering (mm)	Prijs €/stk
20037811	Gas	40	24,14
20037812	Rioolwaterpersleiding	40	24,14
20037813	Waterleiding	40	24,14

**Markeringslint rood/wit**

Prijsgroep: S00



Art nr.	Type	Maatvoering (mm)	Prijs €/stk
20037814	Rood/wit R=500m	50	17,38

Diversen

Vloermarkeringstape



				Prijsgroep: S93
Art nr.	Type	Maatvoering (mm)		Prijs €/stk
20301075	Rood/wit 33m	50		19,93

My-T-Gear Gehoorkap HB26



			Prijsgroep: S93
Art nr.	Type		Prijs €/stk
20050076	HB26, Groen		-

My-T-Gear Gehoorkap HB30



			Prijsgroep: S93
Art nr.	Type		Prijs €/stk
20050077	HB30, Geel		-

# DYKA Prefit

## Een vooruitstrevend concept

Minder overlast, tijd en kosten





DYKA Prefit is een vooruitstrevend concept voor de aanleg van buitenriolering, dit sluit aan op het Industrieel Flexibel en Demontabel (IFD)-bouwen. Centraal staat dan ook het beperken van tijd, kosten en overlast bij de aanleg van buitenriolering. Dat doen we met zowel producten en logistieke flexibiliteit als met uitgebreide aanvullende diensten.

### Voorkom faalkosten

Met DYKA Prefit vinden handelingen om het leidingtracé passend te maken niet langer op de bouwlocatie plaats. De productie en assemblage van de DYKA Prefit inlaten vinden bij DYKA plaats onder ideale omstandigheden, zonder versturende invloed van het weer of beperkende condities op de bouwlocatie. Zo worden fouten én faalkosten voorkomen en blijft verstoring van het werk door vuil, wind en regen achterwege.

### Modulaire oplossing

Vraagt de aard van een project u om ter plekke creatief om te gaan met de mogelijkheden, maar wilt u sneller en efficiënter werken, zonder maatwerk of extra handelingen in de sleuf? Maak dan gebruik van DYKA Prefit.

### DYKA Service

Zijn de modulaire oplossingen onverhoopt ontoereikend voor uw situatie? Maak dan gebruik van DYKA's service. Samen met u gaan wij op zoek naar de ideale combinatie van maatwerk en logistiek. Met montagegereed materiaal als uitgangspunt. Op basis van uw bestektekening berekent DYKA de optimale uitvoering van uw buitenrioleringsysteem en verwerkt dit tot een complete leidingen- en aansluitingenstaat, inclusief puttenstaat.

DYKA Prefit bespaart u tijd en geld, werkt prettiger, verlaagt de faalkosten en versnelt uw werkzaamheden. Met een beter eindresultaat als gevolg. Dat wil u toch ook?

### Met DYKA Prefit: minder overlast, tijd en kosten



### De traditionele werkwijze



**DYKA Prefit buis met voorgemonteerde inlaat SN8 grijs**

Materiaal: PVC Ultra-3  
 Keurmerk: KOMO BRL 2023; KOMO BRL 9208  
 Kleur: Grijs  
 RAL 7037  
 Belastingsklasse: SN8  
 Type aansluiting 1: spie  
 Type aansluiting 2: mof  
 Type aansluiting 3: spie

Prijsgroep: S75

Art nr.	d x d2 (mm)	l (mm)	Prijs €/stk
20048185	200 x 125	3000	159,67
20048189	200 x 125	5000	205,38



**DYKA Prefit buis met voorgemonteerde inlaat SN8 mof/spie roodbruin**

Materiaal: PVC Ultra-3  
 Keurmerk: KOMO BRL 2022  
 Kleur: Roodbruin  
 RAL 8023  
 Type aansluiting 1: mof  
 Type aansluiting 2: mof  
 Type aansluiting 3: spie

Prijsgroep: S75

Art nr.	d x d2 (mm)	l (mm)	Prijs €/stk
20048195	250 x 125	3000	199,48
20048198	250 x 125	5000	278,91
20048207	315 x 125	3000	233,60
20048210	315 x 125	5000	340,93
20048219	400 x 125	3000	337,95
20048222	400 x 125	5000	529,54
20048201	250 x 160	3000	248,70
20048204	250 x 160	5000	328,65
20048213	315 x 160	3000	282,15
20048216	315 x 160	5000	389,52
20048225	400 x 160	3000	387,20
20048228	400 x 160	5000	578,78



**DYKA Prefit buis met voorgemonteerde inlaat SN8 mof/spie grijs**

Materiaal: PVC Ultra-3  
 Keurmerk: KOMO BRL 9208  
 Kleur: Grijs  
 RAL 7037  
 Type aansluiting 1: mof  
 Type aansluiting 2: mof  
 Type aansluiting 3: spie

Prijsgroep: S75

Art nr.	d x d2 (mm)	l (mm)	Prijs €/stk
20048193	250 x 125	3000	199,48
20048196	250 x 125	5000	278,91
20048205	315 x 125	3000	233,60
20048208	315 x 125	5000	340,93
20048217	400 x 125	3000	337,95
20048220	400 x 125	5000	529,54
20048199	250 x 160	3000	248,70
20048202	250 x 160	5000	328,65
20048211	315 x 160	3000	282,15
20048214	315 x 160	5000	389,52
20048223	400 x 160	3000	387,20
20048226	400 x 160	5000	578,78



**DYKA Prefit buis met voorgemonteerde inlaat SN8 groen**

Materiaal: PVC Ultra-3  
 Keurmerk: KOMO BRL 2023; KOMO BRL 9208  
 Kleur: Groen  
 RAL 6024  
 Type aansluiting 1: spie  
 Type aansluiting 2: mof  
 Type aansluiting 3: spie

Prijsgroep: S75

Art nr.	d x d2 (mm)	l (mm)	Prijs €/stk
20048186	200 x 125	3000	159,67
20048190	200 x 125	5000	205,38



**DYKA Prefit buis met voorgemonteerde inlaat SN8 roodbruin**

Materiaal: PVC Ultra-3  
 Keurmerk: KOMO BRL 2022  
 Kleur: Roodbruin  
 RAL 8023  
 Type aansluiting 1: spie  
 Type aansluiting 2: mof  
 Type aansluiting 3: spie

Prijsgroep: S75

Art nr.	d x d2 (mm)	l (mm)	Prijs €/stk
20048187	200 x 125	3000	159,67
20048191	200 x 125	5000	205,38



**DYKA Prefit buis met voorgemonteerde inlaat SN8 mof/spie groen**

Materiaal: PVC Ultra-3  
 Keurmerk: KOMO BRL 9208  
 Kleur: Groen  
 RAL 6024  
 Type aansluiting 1: mof  
 Type aansluiting 2: mof  
 Type aansluiting 3: spie

Prijsgroep: S75

Art nr.	d x d2 (mm)	l (mm)	Prijs €/stk
20048194	250 x 125	3000	199,48
20048197	250 x 125	5000	278,91
20048206	315 x 125	3000	233,60
20048209	315 x 125	5000	340,93
20048218	400 x 125	3000	337,95
20048221	400 x 125	5000	529,54
20048200	250 x 160	3000	248,70
20048203	250 x 160	5000	328,65
20048212	315 x 160	3000	282,15
20048215	315 x 160	5000	389,52
20048224	400 x 160	3000	387,20
20048227	400 x 160	5000	578,78





# DYKA Ultra-3 Recyline buizen

Met minimaal 40% recycalaat

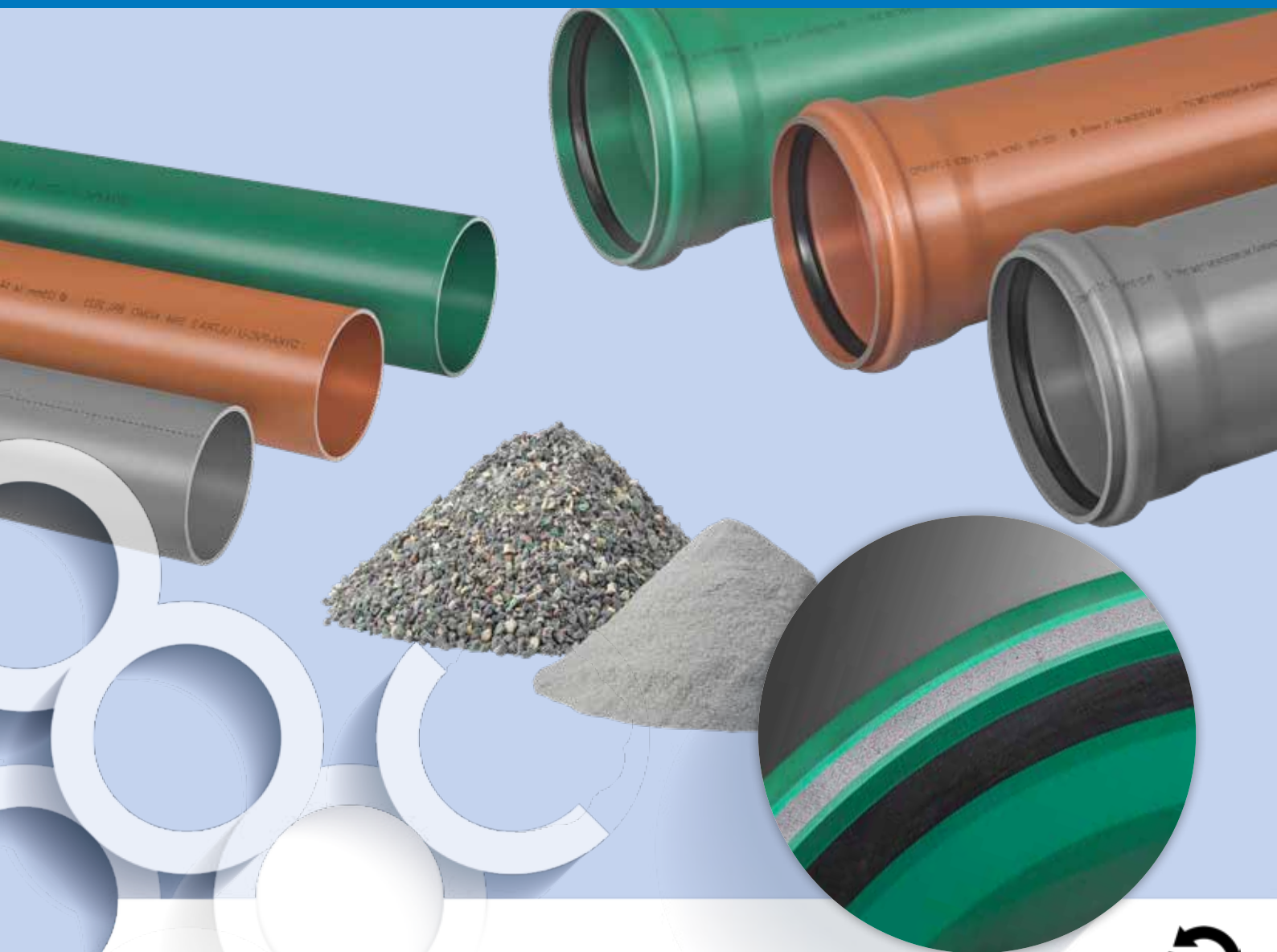

In veel projecten is duurzaamheid een belangrijk aspect geworden bij het kiezen van materialen. DYKA produceert vrij verval buizen waarin gegarandeerd 40% recycalaat wordt gebruikt conform het KIWA-certificaat. PVC kan tot zeven keer gerecycled worden zonder enig kwaliteitsverlies.

DYKA Ultra-3 Recyline is de perfecte kunststof buis om duurzame riolering- en afwateringssystemen te realiseren.

#### **Wilt u meer weten?**

Bezoek onze website [www.dyka.nl](http://www.dyka.nl) of bel ons voor meer informatie tel. 0521 - 53 49 11.



De Ultra-3 Recyline buis bestaat uit 3 lagen: een binnen- en buitenlaag van nieuw materiaal en voor minimaal 40% een kernlaag van geschuimd gerecycled materiaal. De buis kan met alle bestaande hulpstukken verwerkt worden (niet geschikt voor drukriool). De stijfheid en slagvastheid voldoet aan BRL 9208. Ultra-3 Recyline buizen, leverbaar in de klassen 41/SN4 en 34/SN8, zijn geschikt voor vrij verval rioleringsystemen. Toepassingsgebieden: - voor huis- en kolkaansluitingen en hoofdrioleringsafvoer leverbaar in de kleur grijs (RAL 7037) voor schoon water;- voor gescheiden hoofdrioleringsafvoer leverbaar in de kleur roodbruin (RAL 8023). Huis- en kolkaansluitingen en hoofdrioolafvoer (schoon water), kleur grijs (RAL 70370).

**Ultra-3 Recyline buis klasse 41/SN4 grijs**

Materiaal: PVC Ultra-3  
 Keurmerk: KOMO BRL 2023; KOMO BRL 9208  
 Kleur: Grijs  
 RAL 7037  
 Belastingsklasse: SN4  
 Type aansluiting 1: spie

Prijsgroep: T01

Art nr.	d x e (mm)	Ø inw. (mm)	l (m)	Prijs €/m
20034694 <sup>1</sup>	110 x 3,2	103,6	5	17,28
20034695 <sup>1</sup>	110 x 3,2	103,6	10	17,28
20034697 <sup>2</sup>	125 x 3,2	118,6	5	21,17
20034698	125 x 3,2	118,6	10	21,17
20034700 <sup>2</sup>	160 x 4,0	152,0	5	32,59
20034701	160 x 4,0	152,0	10	32,59
20034702	200 x 4,9	190,2	5	48,20
20034703	200 x 4,9	190,2	10	48,20

1) Prijsgroep: T01.

**Ultra-3 Recyline buis klasse 34/SN8 grijs**

Materiaal: PVC Ultra-3  
 Keurmerk: KOMO BRL 2023; KOMO BRL 9208  
 Kleur: Grijs  
 RAL 7037  
 Belastingsklasse: SN8  
 Type aansluiting 1: spie

Prijsgroep: S01

Art nr.	d x e (mm)	Ø inw. (mm)	l (m)	Prijs €/m
20034636	110 x 3,2	103,6	5	17,28
20034637	110 x 3,2	103,6	10	17,28
20034638	125 x 3,7	117,6	5	23,12
20034639	125 x 3,7	117,6	10	23,12
20034640	160 x 4,7	150,6	5	38,65
20034641	160 x 4,7	150,6	10	38,65
20034642	200 x 5,9	188,2	5	57,94
20034643	200 x 5,9	188,2	10	57,94

**Ultra-3 Recyline buis klasse 41/SN4 mof/spie grijs**

Materiaal: PVC Ultra-3  
 Keurmerk: KOMO BRL 9208  
 Kleur: Grijs  
 RAL 7037  
 Belastingsklasse: SN4  
 Type aansluiting 1: manchetspie

Prijsgroep: S01

Art nr.	d x e (mm)	Ø inw. (mm)	l (m)	Prijs €/m
20022799	250 x 6,1	237,8	5	47,53
20022801	315 x 7,7	299,6	5	58,61
20022803	400 x 9,8	380,4	5	112,99

**Ultra-3 Recyline buis klasse 34/SN8 mof/spie grijs**

Materiaal: PVC Ultra-3  
 Keurmerk: KOMO BRL 9208  
 Kleur: Grijs  
 RAL 7037  
 Belastingsklasse: SN8  
 Type aansluiting 1: manchetspie

Prijsgroep: S32

Art nr.	d x e (mm)	Ø inw. (mm)	l (m)	Prijs €/m
20410786	250 x 7,3	235,4	3	55,41
20022789	250 x 7,3	235,4	5	53,01
20410789	315 x 9,2	296,4	3	70,38
20022791	315 x 9,2	296,6	5	64,29
20022792	315 x 9,2	296,6	10	70,73
20410792	400 x 11,7	376,6	3	136,81
20022793	400 x 11,7	376,6	5	124,98
20022795	500 x 14,6	470,8	5	198,21
20022797	630 x 18,4	593,2	5	288,42

**Ultra-3 Recyline buis klasse 41/SN4 roodbruin**

Materiaal: PVC Ultra-3  
 Keurmerk: KOMO BRL 2023  
 Kleur: Roodbruin  
 RAL 8023  
 Belastingsklasse: SN8  
 Type aansluiting 1: spie

Prijsgroep: S01

Art nr.	d x e (mm)	Ø inw. (mm)	l (m)	Prijs €/m
20037006	110 x 3,2	103,6	10	17,28
20034704	125 x 3,2	118,6	5	21,17
20034706	160 x 4,0	152,0	5	32,59
20034708	200 x 4,9	190,2	5	48,20
20034709 <sup>1</sup>	200 x 4,9	190,2	10	48,20

1) Beperkt op voorraad.

**Ultra-3 Recyline buis klasse 34/SN8 roodbruin**

Materiaal: PVC Ultra-3  
 Keurmerk: KOMO BRL 2023; KOMO BRL 9208  
 Kleur: Roodbruin  
 RAL 8023  
 Belastingsklasse: SN8  
 Type aansluiting 1: spie

Prijsgroep: S01

Art nr.	d x e (mm)	Ø inw. (mm)	l (m)	Prijs €/m
20037005	110 x 3,2	103,6	5	17,28
20037006	110 x 3,2	103,6	10	17,28
20034644	125 x 3,7	117,6	5	23,12
20034645	125 x 3,7	117,6	10	23,12
20034646	160 x 4,7	150,6	5	38,65
20034647	160 x 4,7	150,6	10	38,65
20034648	200 x 5,9	188,2	5	57,94
20034649	200 x 5,9	188,2	10	57,94

## Ultra-3 Recyline buis klasse 41/SN4 mof/spie roodbruin

Bepikt op voorraad.

Materiaal: PVC Ultra-3  
 Keurmerk: KOMO BRL 9208  
 Kleur: Roodbruin  
 RAL 8023  
 Belastingklasse: SN4  
 Type aansluiting 1: manchetsmof

Prijsgroep: S32



Art nr.	d x e (mm)	Ø inw. (mm)	l (m)	Prijs €/m
20034710	250 x 6,1	237,8	5	47,53
20034712	315 x 7,7	299,6	5	58,61
20034714	400 x 9,8	380,4	5	112,99

## PVC buis volwandig klasse 51/SN2

Materiaal: PVC  
 Kleur: Grijs  
 RAL 7037  
 Type aansluiting 1: spie

Prijsgroep: S01



Art nr.	d x e (mm)	Ø inw. (mm)	l (m)	Prijs €/m
20034332 <sup>1</sup>	110 x 2,2	105,6	5	12,32
20034364	125 x 2,5	120,0	5	16,29
20034395	160 x 3,2	153,6	5	27,24
20034750	200 x 4,0	192,0	5	39,88
20034785	250 x 5,0	240,0	5	60,73
20022837	315 x 6,2	302,6	5	94,48
20022848	400 x 7,9	384,2	5	178,23
20022856	500 x 9,8	480,4	5	266,90

1) Prijsgroep: T01.

## Ultra-3 Recyline buis klasse 34/SN8 mof/spie roodbruin

Materiaal: PVC Ultra-3  
 Keurmerk: KOMO BRL 9208  
 Kleur: Roodbruin  
 RAL 8023  
 Belastingklasse: SN8  
 Type aansluiting 1: manchetsmof

Prijsgroep: S32



Art nr.	d x e (mm)	Ø inw. (mm)	l (m)	Prijs €/m
20410788	250 x 7,3	235,4	3	55,41
20034650	250 x 7,3	235,4	5	53,01
20410791	315 x 9,2	296,6	3	70,38
20034652	315 x 9,2	296,6	5	64,29
20410794	400 x 11,7	376,6	3	136,81
20034654	400 x 11,7	376,6	5	124,98
20034656	500 x 14,6	470,8	5	198,21
20034658	630 x 18,4	593,2	5	288,42

## Rubberen manchet t.b.v. Ultra-3 buis

Ter vervanging van eventueel verloren gegane of beschadigde manchetten van Ultra-3 buizen.

Materiaal: Rubber  
 Kleur: Zwart

Prijsgroep: S00



Art nr.	d (mm)	Prijs €/stk
20038630	250	4,97
20038631	315	6,32
20038632	400	13,07
20408384	500	27,89
20408385	630	46,67

## PVC buis volwandig klasse 65/SN1

Materiaal: PVC  
 Kleur: Grijs  
 RAL 7037  
 Type aansluiting 1: spie

Prijsgroep: S01



Art nr.	d x e (mm)	Ø inw. (mm)	l (m)	Prijs €/m
20034748	200 x 3,1	193,8	5	31,06
20034783	250 x 3,8	242,4	5	46,90
20022833	315 x 4,8	305,4	5	73,75

**Knevelinlaat**

Deze inlaten zijn geschikt voor buis klasse 41/SN4 en 34/SN8 (zowel Ultra-3 als volwandig).

Materiaal: PVC  
 Keurmerk: KOMO BRL 2022  
 Kleur: Grijs  
 RAL 7037  
 Belastingsklasse: SN8  
 Type aansluiting 1: klem  
 Type aansluiting 2: felsmanchetmof

Prijsgroep: S33



Art nr.	d x d2 (mm)	Prijs €/stk
20022935	200 x 125	39,09
20022936	250 x 125	39,09
20022941	250 x 160	71,74
20022938	315 x 125	39,09
20022942	315 x 160	71,74
20022940	400 x 125	39,09
20022943	400 x 160	71,74
20022944	500 x 160	71,74
20022945	630 x 160	71,74

**Knevelinlaat met zetting**

Deze inlaten zijn geschikt voor buis klasse 41/SN4 en 34/SN8 (zowel Ultra-3 als volwandig) met zettingsconstructie (zetting 50mm).

Materiaal: PVC  
 Keurmerk: KOMO BRL 2022  
 Kleur: Grijs  
 RAL 7037  
 Belastingsklasse: SN8  
 Type aansluiting 1: klem  
 Type aansluiting 2: zettingsmof 50 mm

Prijsgroep: S33



Art nr.	d x d2 (mm)	Prijs €/stk
20034914	200 x 125	51,88
20034915	250 x 125	51,88
20034918	250 x 160	76,31
20034916	315 x 125	51,88
20034919	315 x 160	76,31
20034917	400 x 125	51,88
20034920	400 x 160	76,31
20034921	500 x 160	76,31
20034922	630 x 160	76,31

**Afsluitkap spie**

Passend in de mof.

Materiaal: PP  
 Kleur: Zwart  
 RAL 9011  
 Type aansluiting 1: spie

Prijsgroep: S00



Art nr.	d (mm)	Prijs €/stk
20036690	160	9,64

**Gatzaag t.b.v. knevelinlaat**

Toepassing: machinaal met een laag toerental, niet geschikt voor handmatig gebruik. Gatzaag met boorstifthouder.

Prijsgroep: S00



Art nr.	Type	Maatvoering (mm)	Prijs €/stk
20020663	Voor knevelinlaat 125	127	206,96
20020664	Voor knevelinlaat 160	159	270,66

**Steekmof 2 x mof**

Materiaal: PVC  
 Keurmerk: KOMO BRL 52100; KOMO BRL 52200  
 Kleur: Grijs  
 RAL 7037  
 Type aansluiting 1: felsmanchetmof  
 Type aansluiting 2: felsmanchetmof

Prijsgroep: S02



Art nr.	d (mm)	Prijs €/stk
20023027 <sup>1</sup>	110	6,96
20023029	125	9,35
20023030	160	14,86
20023031	200	32,57
20023032 <sup>1</sup>	250	61,55
20023033 <sup>1</sup>	315	96,81
20023034 <sup>1</sup>	400	274,44
20023042 <sup>1</sup>	500	472,52
20034944 <sup>1</sup>	630	1.050,83

1) Alleen KOMO BRL 52200.

**Overschuifmof 2 x mof**

Materiaal: PVC  
 Keurmerk: KOMO BRL 52100; KOMO BRL 52200  
 Kleur: Grijs  
 RAL 7037  
 Type aansluiting 1: felsmanchetmof  
 Type aansluiting 2: felsmanchetmof

Prijsgroep: S02



Art nr.	d (mm)	Prijs €/stk
20023038 <sup>1</sup>	110	7,10
20023039	125	9,35
20023040	160	14,86
20023246 <sup>2</sup>	200	40,65
20023247 <sup>2</sup>	250	62,51
20023248 <sup>2</sup>	315	103,49
20023041 <sup>1</sup>	400	274,31
20034943 <sup>1</sup>	500	508,19
20034945 <sup>1</sup>	630	1.050,83

1) Alleen KOMO BRL 52200.

**Flexibele steekmof 2 x mof**

Maximale hoekverdraaiing 2 x 7,5° per mof.

Materiaal: PVC  
 Kleur: Grijs  
 RAL 7037  
 Type aansluiting 1: manchetmof  
 Type aansluiting 2: manchetmof

Prijsgroep: S02



Art nr.	d (mm)	Prijs €/stk
20034979	110	26,08
20034980	125	27,80
20034981	160	42,56
20034982	200	61,18
20034983	250	108,12
20034984	315	138,54
20034985	400	381,18

### Bocht mof/spie 15°

Materiaal: PVC  
Keurmerk: KOMO BRL 52100; KOMO BRL 52200  
Kleur: Grijs  
RAL 7037  
Type aansluiting 1: felsmanchetmof  
Type aansluiting 2: spie  
Hoek 1: 15°

Prijsgroep: S02

	Art nr.	d (mm)	Prijs €/stk
	20022867	110	9,27
	20034901	125	12,30
	20022880	160	22,94
	20022903	200	72,72
	20022905 <sup>1</sup>	250	117,39
	20022907 <sup>1</sup>	315	193,79
	20022909 <sup>1</sup>	400	349,35
	20034912 <sup>1</sup>	500	900,59

1) Geen KOMO keur.

### Bocht mof/spie 45°

Materiaal: PVC  
Keurmerk: KOMO BRL 52100; KOMO BRL 52200  
Kleur: Grijs  
RAL 7037  
Type aansluiting 1: felsmanchetmof  
Type aansluiting 2: spie  
Hoek 1: 45°

Prijsgroep: S02

	Art nr.	d (mm)	Prijs €/stk
	20022872	110	9,76
	20022877	125	12,36
	20022884	160	24,05
	20022886	200	65,99
	20022898 <sup>1</sup>	250	122,33
	20022900 <sup>2</sup>	315	212,94
	20022894 <sup>2</sup>	400	515,90
	20022896 <sup>2</sup>	500	1.245,75

1) Alleen KOMO BRL 52200. 2) Geen KOMO keur.

### Bocht mof/spie 22,5°

Materiaal: PVC  
Keurmerk: KOMO BRL 52100; KOMO BRL 52200  
Kleur: Grijs  
RAL 7037  
Type aansluiting 1: felsmanchetmof  
Type aansluiting 2: spie  
Hoek 1: 22,5°

Prijsgroep: S02

	Art nr.	d (mm)	Prijs €/stk
	20022869	110	9,49
	20022875	125	12,30
	20022881	160	24,05

### Bocht mof/spie 67,5°

Materiaal: PVC  
Keurmerk: KOMO BRL 52100; KOMO BRL 52200  
Kleur: Grijs  
RAL 7037  
Type aansluiting 1: felsmanchetmof  
Type aansluiting 2: spie  
Hoek 1: 67,5°

Prijsgroep: S02

	Art nr.	d (mm)	Prijs €/stk
	20022873	110	10,07

### Bocht mof/spie 30°

Materiaal: PVC  
Keurmerk: KOMO BRL 52100; KOMO BRL 52200  
Kleur: Grijs  
RAL 7037  
Type aansluiting 1: felsmanchetmof  
Type aansluiting 2: spie  
Hoek 1: 30°

Prijsgroep: S02

	Art nr.	d (mm)	Prijs €/stk
	20022870	110	9,27
	20022876	125	12,36
	20022882	160	25,25
	20022904	200	72,72
	20022906 <sup>1</sup>	250	146,47
	20022908 <sup>1</sup>	315	251,80
	20022910 <sup>1</sup>	400	382,35
	20034913 <sup>1</sup>	500	1.028,60

1) Geen KOMO keur.

### Bocht mof/spie 87,5°

Materiaal: PVC  
Keurmerk: KOMO BRL 52100; KOMO BRL 52200  
Kleur: Grijs  
RAL 7037  
Type aansluiting 1: felsmanchetmof  
Type aansluiting 2: spie  
Hoek 1: 87,5°

Prijsgroep: S02

	Art nr.	d (mm)	Prijs €/stk
	20022874	110	10,07
	20022879	125	14,21
	20022887	200	69,09
	20022901 <sup>1</sup>	315	297,91
	20022895 <sup>1</sup>	400	813,49

1) Geen KOMO keur.

### Bocht mof/spie 90°

Materiaal: PVC  
Keurmerk: KOMO BRL 52100; KOMO BRL 52200  
Kleur: Grijs  
RAL 7037  
Type aansluiting 1: felsmanchetmof  
Type aansluiting 2: spie  
Hoek 1: 90°

Prijsgroep: S02

	Art nr.	d (mm)	Prijs €/stk
	20022885	160	27,37
	20022899 <sup>1</sup>	250	157,17
	20022897 <sup>2</sup>	500	1.792,21

1) Alleen KOMO BRL 52200. 2) Geen KOMO keur.

### Bocht 2 x mof 15°

Materiaal: PVC  
Keurmerk: KOMO BRL 52100; KOMO BRL 52200  
Kleur: Grijs  
RAL 7037  
Type aansluiting 1: felsmanchetmof  
Type aansluiting 2: felsmanchetmof  
Hoek 1: 15°

Prijsgroep: S02

Art nr.	d (mm)	Prijs €/stk
20022911	110	11,35
20022916	125	12,23
20022928	160	26,96
20034902 <sup>1</sup>	200	78,75
20034904 <sup>1</sup>	250	118,86
20034906 <sup>1</sup>	315	198,11
20034908 <sup>1</sup>	400	485,07

1) Geen KOMO keur.

### Bocht 2 x mof 45°

Materiaal: PVC  
Keurmerk: KOMO BRL 52100; KOMO BRL 52200  
Kleur: Grijs  
RAL 7037  
Type aansluiting 1: felsmanchetmof  
Type aansluiting 2: felsmanchetmof  
Hoek 1: 45°

Prijsgroep: S02

Art nr.	d (mm)	Prijs €/stk
20022914	110	11,35
20022918	125	14,54
20022931	160	26,49
20022888	200	52,09
20022890 <sup>1</sup>	250	141,27
20022892 <sup>2</sup>	315	217,50
20034910 <sup>2</sup>	400	505,55

1) Alleen KOMO BRL 52200. 2) Geen KOMO keur.

### Bocht 2 x mof 22,5°

Materiaal: PVC  
Keurmerk: KOMO BRL 52100; KOMO BRL 52200  
Kleur: Grijs  
RAL 7037  
Type aansluiting 1: felsmanchetmof  
Type aansluiting 2: felsmanchetmof  
Hoek 1: 22,5°

Prijsgroep: S02

Art nr.	d (mm)	Prijs €/stk
20022912	110	11,35

### Bocht 2 x mof 90°

Materiaal: PVC  
Keurmerk: KOMO BRL 52100; KOMO BRL 52200  
Kleur: Grijs  
RAL 7037  
Type aansluiting 1: felsmanchetmof  
Type aansluiting 2: felsmanchetmof  
Hoek 1: 90°

Prijsgroep: S02

Art nr.	d (mm)	Prijs €/stk
20022915	110	11,53
20022927	125	16,12
20022933	160	29,91
20022889 <sup>1</sup>	200	68,76
20022891 <sup>2</sup>	250	202,67
20022893 <sup>3</sup>	315	342,79
20034911 <sup>3</sup>	400	624,71

1) Hoek 1: 87,5°. 2) Alleen KOMO BRL 52200. 3) Geen KOMO keur.

### Bocht 2 x mof 30°

Materiaal: PVC  
Keurmerk: KOMO BRL 52100; KOMO BRL 52200  
Kleur: Grijs  
RAL 7037  
Type aansluiting 1: felsmanchetmof  
Type aansluiting 2: felsmanchetmof  
Hoek 1: 30°

Prijsgroep: S02

Art nr.	d (mm)	Prijs €/stk
20022913	110	11,35
20022917	125	14,54
20022930	160	29,74
20034903 <sup>1</sup>	200	86,97
20034905 <sup>1</sup>	250	120,33
20034907 <sup>1</sup>	315	207,28
20034909 <sup>1</sup>	400	495,31

1) Geen KOMO keur.

### T-stuk 2 x mof/1 x spie 45°

Materiaal: PVC  
Keurmerk: KOMO BRL 52100; KOMO BRL 52200  
Kleur: Grijs  
RAL 7037  
Type aansluiting 1: felsmanchetmof  
Type aansluiting 2: felsmanchetmof  
Type aansluiting 3: spie  
Hoek 1: 45°

Prijsgroep: S02

Art nr.	d (mm)	Prijs €/stk
20022963	110	14,86
20022967	125	19,21
20022971	160	43,96
20022974	200	86,19
20034924 <sup>1</sup>	250	370,01
20034926 <sup>1</sup>	315	662,85
20034928 <sup>2</sup>	400	1.968,27
20034930 <sup>1</sup>	500	3.958,81

1) Alleen KOMO BRL 52200. 2) Geen KOMO keur. 1/2) Let op! Levertijd in overleg. Voor dit product worden transportkosten in rekening gebracht.



Hulpstukken klasse 41/SN4

Verloop T-stuk 2 x mof/1 x spie 45°

Materiaal: PVC  
Keurmerk: KOMO BRL 52100; KOMO BRL 52200  
Kleur: Grijs  
RAL 7037  
Type aansluiting 1: felsmanchetmof  
Type aansluiting 2: felsmanchetmof  
Type aansluiting 3: spie  
Hoek 1: 45°

Prijsgroep: S02

Art nr.	d x d2 (mm)	Prijs €/stk
20022965	125 x 110	18,49
20022969	160 x 110	42,33
20022973	200 x 160	77,02

T-stuk 2 x mof/1 x spie 87,5°

Materiaal: PVC  
Keurmerk: KOMO BRL 52100; KOMO BRL 52200  
Kleur: Grijs  
RAL 7037  
Type aansluiting 1: felsmanchetmof  
Type aansluiting 2: felsmanchetmof  
Type aansluiting 3: spie  
Hoek 1: 87,5°

Prijsgroep: S02

Art nr.	d (mm)	Prijs €/stk
20022964	110	13,92
20022968 <sup>1</sup>	125	17,92

1) Alleen KOMO BRL 52200.

T-stuk 2 x mof/1 x spie 90°

Materiaal: PVC  
Keurmerk: KOMO BRL 52100; KOMO BRL 52200  
Kleur: Grijs  
RAL 7037  
Type aansluiting 1: felsmanchetmof  
Type aansluiting 2: felsmanchetmof  
Type aansluiting 3: spie  
Hoek 1: 90°

Prijsgroep: S02

Art nr.	d (mm)	Prijs €/stk
20022972	160	43,96
20034923 <sup>1</sup>	200	151,52
20034925 <sup>1</sup>	250	270,58
20034927 <sup>1</sup>	315	527,59
20034929 <sup>1</sup>	400	1.144,46
20034931 <sup>1</sup>	500	3.033,56
20034932 <sup>2</sup>	630	5.093,07

1) Alleen KOMO BRL 52200. 2) Geen KOMO keur. 1/2) Let op! Levertijd in overleg. Voor dit product worden transportkosten in rekening gebracht.

Verloop T-stuk 2 x mof/1 x spie 90°

Materiaal: PVC  
Keurmerk: KOMO BRL 52100; KOMO BRL 52200  
Kleur: Grijs  
RAL 7037  
Type aansluiting 1: felsmanchetmof  
Type aansluiting 2: felsmanchetmof  
Type aansluiting 3: spie  
Hoek 1: 90°

Prijsgroep: S02

Art nr.	d x d2 (mm)	Prijs €/stk
20022966	125 x 110	18,45
20022970	160 x 110	38,25

T-stuk 3 x mof 45°

Materiaal: PVC  
Keurmerk: KOMO BRL 52100; KOMO BRL 52200  
Kleur: Grijs  
RAL 7037  
Type aansluiting 1: felsmanchetmof  
Type aansluiting 2: felsmanchetmof  
Type aansluiting 3: felsmanchetmof  
Hoek 1: 45°

Prijsgroep: S02

Art nr.	d (mm)	Prijs €/stk
20023088	110	16,38
20023090	125	21,25
20023092	160	43,96
20022979	200	86,19
20022990 <sup>1</sup>	250	388,65
20022999 <sup>1</sup>	315	600,44
20023004 <sup>2</sup>	400	1.195,55
20034938 <sup>1</sup>	500	2.903,12

1) Alleen KOMO BRL 52200. 2) Geen KOMO keur.

Verloop T-stuk 3 x mof 45°

Materiaal: PVC  
Keurmerk: KOMO BRL 52100; KOMO BRL 52200  
Kleur: Grijs  
RAL 7037  
Type aansluiting 1: felsmanchetmof  
Type aansluiting 2: felsmanchetmof  
Type aansluiting 3: felsmanchetmof  
Hoek 1: 45°

Prijsgroep: S02

Art nr.	d x d2 (mm)	Prijs €/stk
20023094	125 x 110	20,22
20023082	160 x 110	42,39
20023084	160 x 125	54,03
20022975	200 x 125	73,03
20022977	200 x 160	77,02
20022982 <sup>1</sup>	250 x 125	315,91
20022985 <sup>1</sup>	250 x 160	306,86
20022988 <sup>1</sup>	250 x 200	341,12
20022992 <sup>1</sup>	315 x 125	473,31
20022993 <sup>1</sup>	315 x 160	473,31
20022995 <sup>1</sup>	315 x 200	505,14
20022997 <sup>1</sup>	315 x 250	482,50
20034935 <sup>1</sup>	400 x 200	744,51
20023001 <sup>1</sup>	400 x 250	987,70
20023002 <sup>1</sup>	400 x 315	1.160,50

1) Alleen KOMO BRL 52200.

T-stuk 3 x mof 87,5°

Materiaal: PVC  
Keurmerk: KOMO BRL 52100; KOMO BRL 52200  
Kleur: Grijs  
RAL 7037  
Type aansluiting 1: felsmanchetmof  
Type aansluiting 2: felsmanchetmof  
Type aansluiting 3: felsmanchetmof  
Hoek 1: 87,5°

Prijsgroep: S02

Art nr.	d (mm)	Prijs €/stk
20023089	110	15,61
20023091	125	18,49

**T-stuk 3 x mof 90°**

Materiaal: PVC  
 Keurmerk: KOMO BRL 52100; KOMO BRL 52200  
 Kleur: Grijs  
 RAL 7037  
 Type aansluiting 1: felsmanchetmof  
 Type aansluiting 2: felsmanchetmof  
 Type aansluiting 3: felsmanchetmof  
 Hoek 1: 90°

Prijsgroep: S02



Art nr.	d (mm)	Prijs €/stk
20023093	160	41,16
20022980	200	79,61
20022991 <sup>1</sup>	250	319,05
20023000 <sup>1</sup>	315	474,19
20023005 <sup>1</sup>	400	1.421,91
20034939 <sup>1</sup>	500	2.996,15
20034940 <sup>2</sup>	630	5.258,94

1) Alleen KOMO BRL 52200. 2) Geen KOMO keur. 1/2) Let op! Levertijd in overleg. Voor dit product worden transportkosten in rekening gebracht.

**Stroom T-stuk 3 x mof 87,5°**

Materiaal: PVC  
 Kleur: Grijs  
 RAL 7037  
 Belastingklasse: SN4  
 Type aansluiting 1: manchetmof  
 Type aansluiting 2: manchetmof  
 Type aansluiting 3: manchetmof  
 Hoek 1: 90°

Prijsgroep: S02



Art nr.	d (mm)	Prijs €/stk
20023008	125	20,58

**Verloop T-stuk 3 x mof 90°**

Materiaal: PVC  
 Keurmerk: KOMO BRL 52100; KOMO BRL 52200  
 Kleur: Grijs  
 RAL 7037  
 Type aansluiting 1: felsmanchetmof  
 Type aansluiting 2: felsmanchetmof  
 Type aansluiting 3: felsmanchetmof  
 Hoek 1: 90°

Prijsgroep: S02



Art nr.	d x d2 (mm)	Prijs €/stk
20023095	125 x 110	17,92
20023083	160 x 110	38,25
20023086	160 x 125	49,11
20034933 <sup>1</sup>	200 x 110	116,93
20022976	200 x 125	66,12
20022978	200 x 160	71,87
20022983 <sup>2</sup>	250 x 125	303,15
20022986 <sup>2</sup>	250 x 160	315,50
20022989 <sup>1</sup>	250 x 200	328,56
20034934 <sup>1</sup>	315 x 125	360,64
20022994 <sup>1</sup>	315 x 160	442,06
20022996 <sup>2</sup>	315 x 200	454,30
20022998 <sup>1</sup>	315 x 250	502,60
20034936 <sup>1</sup>	400 x 200	612,79
20034937 <sup>1</sup>	400 x 250	659,22
20023003 <sup>1</sup>	400 x 315	1.069,23

1) Alleen KOMO BRL 52200. 2) Geen KOMO keur.

**Dubbel T-stuk 3 x mof/1 x spie 45°**

Voor liggend gebruik.

Materiaal: PVC  
 Kleur: Grijs  
 RAL 7037  
 Type aansluiting 1: manchetmof  
 Type aansluiting 2: manchetmof  
 Type aansluiting 3: manchetmof  
 Type aansluiting 4: spie  
 Hoek 1: 45°  
 Hoek 2: 180°

Prijsgroep: S02



Art nr.	d x d2 (mm)	Prijs €/stk
20023100	110 x 110	65,00
20023101	125 x 125	69,58
20023103	160 x 160	107,92
20023105	200 x 200	426,73

**Dubbel T-stuk 3 x mof/1 x spie 90°**

Voor liggend gebruik.

Materiaal: PVC  
 Kleur: Grijs  
 RAL 7037  
 Type aansluiting 1: manchetmof  
 Type aansluiting 2: manchetmof  
 Type aansluiting 3: manchetmof  
 Type aansluiting 4: spie  
 Hoek 1: 90°  
 Hoek 2: 180°

Prijsgroep: S02



Art nr.	d x d2 (mm)	Prijs €/stk
20023102	125 x 125	92,59
20023104	160 x 160	124,76
20023106	200 x 200	202,41

**Excentrisch verloopstuk spie/mof**

Materiaal: PVC  
 Keurmerk: KOMO BRL 52100; KOMO BRL 52200  
 Kleur: Grijs  
 RAL 7037  
 Type aansluiting 1: spie  
 Type aansluiting 2: felsmanchetmof

Prijsgroep: S02



Art nr.	d x d2 (mm)	Prijs €/stk
20023009	125 x 110	9,68
20023010	160 x 110	17,30
20023011	160 x 125	18,17
20023012	200 x 125	41,91
20023013	200 x 160	43,32
20023016 <sup>1</sup>	250 x 200	92,94
20034941 <sup>1</sup>	315 x 200	103,67
20023019 <sup>1</sup>	315 x 250	134,94
20023020 <sup>1</sup>	400 x 315	396,61
20023021 <sup>1</sup>	500 x 400	537,18

1) Geen KOMO keur.

### Afsluitkap mof

Passend om de buis.

Materiaal: PVC  
Kleur: Grijs  
RAL 7037  
Belastingsklasse: SN4  
Type aansluiting 1: mof

Prijsgroep: S02

	Art nr.	d (mm)	Prijs €/stk
	20022367 <sup>1</sup>	110	2,44
	20022369	125	2,61
	20022375	160	6,12
	20022377	200	7,76
	20022382	250	15,10
	20022386	315	19,86
	20022388	400	69,80
	20022389	500	138,49
	20022390	630	346,36

1) Prijsgroep: T02.

### Slagvaste afsluitkap mof

Passend om de buis.

Materiaal: PVC-slagvast  
Kleur: Zwart  
Type aansluiting 1: mof

Prijsgroep: S02

	Art nr.	d (mm)	Prijs €/stk
	20022387	315	23,65

### Afsluitkap spie

Passend in de mof.

Materiaal: PVC  
Kleur: Grijs  
RAL 7037  
Belastingsklasse: SN4 / SN8  
Type aansluiting 1: spie

Prijsgroep: S02

	Art nr.	d (mm)	Prijs €/stk
	20022365	110	5,56
	20022368	125	5,72
	20022371	160	11,27
	20022379	200	23,30
	20034450	250	37,53
	20034451	315	56,48
	20034449	400	127,60

### Kombikap grijs

Passend om de buis en in de mof.

Materiaal: PVC  
Kleur: Grijs  
RAL 7037  
Type aansluiting 1: mof  
Type aansluiting 2: spie

Prijsgroep: S02

	Art nr.	d (mm)	Prijs €/stk
	20048777	110	7,26
	20023097	125	4,66
	20023098	160	6,69

### Kombikap zwart

Passend om de buis en in de mof.

Materiaal: PVC  
Kleur: Zwart  
Type aansluiting 1: mof  
Type aansluiting 2: spie

Prijsgroep: S02

	Art nr.	d (mm)	Prijs €/stk
	20035204	315	59,56

### Kombikap roodbruin

Passend om de buis en in de mof.

Materiaal: PVC  
Kleur: Roodbruin  
RAL 8023  
Type aansluiting 1: mof  
Type aansluiting 2: spie

Prijsgroep: S02

	Art nr.	d (mm)	Prijs €/stk
	20035205	315	59,56

### Ontstopingsstuk met schroefdeksel 2 x mof grijs

Materiaal: PVC  
Keurmerk: KOMO BRL 52100  
Kleur: Grijs  
RAL 7037  
Type aansluiting 1: felsmanchetmof  
Type aansluiting 2: schroefdeksel  
Type aansluiting 3: felsmanchetmof

Prijsgroep: S02

	Art nr.	d (mm)	Prijs €/stk
	20023079	110	19,21
	20023080	125	26,27
	20023081	160	43,80

### Ontstopingsstuk met schroefdeksel 2 x mof roodbruin

Materiaal: PVC  
Keurmerk: KOMO BRL 52100  
Kleur: Roodbruin  
RAL 8023  
Type aansluiting 1: felsmanchetmof  
Type aansluiting 2: schroefdeksel  
Type aansluiting 3: felsmanchetmof

Prijsgroep: S02

	Art nr.	d (mm)	Prijs €/stk
	20037012	110	19,21
	20037013	125	26,27
	20037014	160	43,80

**Ontstoppingsstuk met klemdeksel 2 x mof grijs**

Materiaal: PVC  
 Kleur: Grijs  
 RAL 7037  
 Belastingklasse: SN4  
 Type aansluiting 1: felsmanchetmof  
 Type aansluiting 2: klemdeksel  
 Type aansluiting 3: felsmanchetmof

Prijsgroep: S02



Art nr.	d (mm)	Prijs €/stk
20035262	125	33,98
20035263 <sup>1</sup>	160	94,57

1) Afwijkend model SN8.

**Ontstoppingsstuk met klemdeksel 2 x mof roodbruin**

Materiaal: PVC  
 Kleur: Roodbruin  
 RAL 8023  
 Type aansluiting 1: felsmanchetmof  
 Type aansluiting 2: klemdeksel  
 Type aansluiting 3: felsmanchetmof

Prijsgroep: S02



Art nr.	d (mm)	Prijs €/stk
20037015	125	33,98

**PVC Ontstoppingsstuk met vergrendelbare keerklep mof/spie**

Ontstoppingsstuk met enkele keerklep toe te passen bij gevaar van terugstromen van het rioolwater. Uitgevoerd met vergrendeling. Dit maakt een hermetische afsluiting van de afvoerleiding mogelijk (hoogwater keerklep). 1-keerklep met vergrendeling.

Materiaal: PVC  
 Kleur: Roodbruin  
 RAL 8023  
 Type aansluiting 1: manchetmof  
 Type aansluiting 2: klemdeksel  
 Type aansluiting 3: spie

Prijsgroep: S02



Art nr.	d (mm)	Prijs €/stk
20023173	250	1.584,09
20023174	315	2.802,02
20023175 <sup>1</sup>	400	3.214,14

1) Zonder vergrendelbare keerklep.

**ABS Eindstuk met RVS terugslagklep**

Materiaal: ABS  
 Kleur: Roodbruin  
 RAL 8023

Prijsgroep: S02



Art nr.	d (mm)	Prijs €/stk
20049694	110	104,08
20049695	160	123,55

**Ontstoppingsstuk met schuifkap 2 x mof**

Materiaal: PVC  
 Kleur: Grijs  
 RAL 7037  
 Type aansluiting 1: manchetmof  
 Type aansluiting 2: schuifkap  
 Type aansluiting 3: manchetmof

Prijsgroep: S02



Art nr.	d (mm)	Prijs €/stk
20035264	200	146,08
20035265	250	300,47
20035266	315	572,21

**Slangsfon mof/spie**

Met ontstopping.

Materiaal: PVC  
 Kleur: Grijs  
 RAL 7037  
 Type aansluiting 1: manchetmof  
 Type aansluiting 2: spie

Prijsgroep: S02



Art nr.	d x d2 (mm)	Prijs €/stk
20023201	125 x 125	205,59
20023202	160 x 160	263,30

**Ontstoppingsstuk met vergrendelbare keerklep mof/spie**

Ontstoppingsstuk met enkele keerklep toe te passen bij gevaar van terugstromen van het rioolwater. Uitgevoerd met vergrendeling. Dit maakt een hermetische afsluiting van de afvoerleiding mogelijk (hoogwater keerklep). 1-keerklep met vergrendeling.

Materiaal: ABS  
 Kleur: Roodbruin  
 RAL 8023  
 Type aansluiting 1: manchetmof  
 Type aansluiting 2: klemdeksel  
 Type aansluiting 3: spie

Prijsgroep: S02



Art nr.	d (mm)	Prijs €/stk
20023169	110	411,95
20023170	125	484,93
20023171	160	648,01
20023172	200	974,11

**Zadel met klemaansluiting**

Dit model klemaansluiting wordt rondom de buis aangebracht. De afdichting geschiedt door middel van een rubberring en de klemming vindt plaats door middel van een bandaansluiting.

Materiaal: PVC  
 Kleur: Grijs  
 RAL 7037  
 Type aansluiting 1: klem  
 Type aansluiting 2: manchetmof

Prijsgroep: S02



Art nr.	d x d2 (mm)	Prijs €/stk
20034942	160 x 110	115,49
20023022	160 x 125	116,17

### Gatzaag voor klemzadel

Voor zadel met klemaansluiting. Toepassing: machinaal met een laag toerental, niet geschikt voor handmatig gebruik. Ook geschikt voor 160x110 klemaansluiting.

Prijsgroep: S00

Art nr.	Type	Maatvoering (mm)	Prijs €/stk
20020663	Voor knevelinlaat 125	127	206,96



### Kogelkoppeling mof/spie

Maximale hoekverdraaiing 15°.

Materiaal: PVC

Kleur: Grijs

RAL 7037

Type aansluiting 1: spie

Type aansluiting 2: kogelkoppeling mof

Prijsgroep: S02

Art nr.	d (mm)	Prijs €/stk
20034946	110	79,26
20034947	125	88,44
20034948	160	99,04
20042512	200	156,14
20042513	250	322,35



Let op! Levertijd in overleg. Voor dit product worden transportkosten in rekening gebracht.

### Kogelkoppeling 2 x mof

Maximale hoekverdraaiing 15°.

Materiaal: PVC

Kleur: Grijs

RAL 7037

Type aansluiting 1: manchetsmof

Type aansluiting 2: kogelkoppeling mof

Prijsgroep: S02

Art nr.	d (mm)	Prijs €/stk
20034949	125	103,04



Let op! Levertijd in overleg. Voor dit product worden transportkosten in rekening gebracht.

### Steekmof 2 x mof

Materiaal: PVC

Keurmerk: KOMO BRL 52100; KOMO BRL 52200

Kleur: Grijs

RAL 7037

Type aansluiting 1: felsmanchetmof

Type aansluiting 2: felsmanchetmof

Prijsgroep: S02

Art nr.	d (mm)	Prijs €/stk
20023027 <sup>1</sup>	110	6,96
20023239	125	12,86
20023240	160	19,83
20023241 <sup>2</sup>	200	40,65
20023243 <sup>2</sup>	250	70,57
20023242 <sup>2</sup>	315	109,49
20035270 <sup>2</sup>	400	341,58



1) Alleen KOMO BRL 52100. 2) Alleen KOMO BRL 52200.

### Overschuifmof 2 x mof

Materiaal: PVC

Keurmerk: KOMO BRL 52100; KOMO BRL 52200

Kleur: Grijs

RAL 7037

Type aansluiting 1: felsmanchetmof

Type aansluiting 2: felsmanchetmof

Prijsgroep: S02

Art nr.	d (mm)	Prijs €/stk
20023038 <sup>1</sup>	110	7,10
20023244	125	12,86
20023245	160	19,83
20023246 <sup>2</sup>	200	40,65
20023247 <sup>2</sup>	250	62,51
20023248 <sup>2</sup>	315	103,49
20035271 <sup>2</sup>	400	341,58



1) Alleen KOMO BRL 52100. 2) Alleen KOMO BRL 52200.

### Zettingsmof mof/spie 40mm zetting

Materiaal: PVC

Keurmerk: KOMO BRL 52200

Kleur: Grijs

RAL 7037

Type aansluiting 1: zettingsmof 40 mm

Type aansluiting 2: spie

Prijsgroep: S02

Art nr.	d (mm)	l (mm)	Prijs €/stk
20023263	125	194	29,06



### Zettingsmof mof/spie 80mm zetting

Materiaal: PVC

Keurmerk: KOMO BRL 52200

Kleur: Grijs

RAL 7037

Type aansluiting 1: zettingsmof 80 mm

Type aansluiting 2: spie

Prijsgroep: S02

Art nr.	d (mm)	l (mm)	Prijs €/stk
20023264	125	238	29,06



**Zettingsmof mof/spie 84mm zetting**

Materiaal: PVC  
 Kleur: Grijs  
 RAL 7037  
 Type aansluiting 1: zettingsmof 84 mm  
 Type aansluiting 2: spie

Prijsgroep: S02



Art nr.	d (mm)	l (mm)	Prijs €/stk
20023265	160	263	69,01

**Bocht mof/spie 15°**

Materiaal: PVC  
 Keurmerk: KOMO BRL 52100; KOMO BRL 52200  
 Kleur: Grijs  
 RAL 7037  
 Type aansluiting 1: felsmanchetmof  
 Type aansluiting 2: spie  
 Hoek 1: 15°

Prijsgroep: S02



Art nr.	d (mm)	Prijs €/stk
20035269	125	16,58

**Bocht mof/spie 22,5°**

Materiaal: PVC  
 Keurmerk: KOMO BRL 52100; KOMO BRL 52200  
 Kleur: Grijs  
 RAL 7037  
 Type aansluiting 1: felsmanchetmof  
 Type aansluiting 2: spie  
 Hoek 1: 22,5°

Prijsgroep: S02



Art nr.	d (mm)	Prijs €/stk
20022869	110	9,49
20023203	125	16,58
20023206	160	32,15

**Bocht mof/spie 30°**

Materiaal: PVC  
 Keurmerk: KOMO BRL 52100; KOMO BRL 52200  
 Kleur: Grijs  
 RAL 7037  
 Type aansluiting 1: felsmanchetmof  
 Type aansluiting 2: spie  
 Hoek 1: 30°

Prijsgroep: S02



Art nr.	d (mm)	Prijs €/stk
20022870	110	9,27
20022924	125	16,58

**Bocht mof/spie 45°**

Materiaal: PVC  
 Keurmerk: KOMO BRL 52100; KOMO BRL 52200  
 Kleur: Grijs  
 RAL 7037  
 Type aansluiting 1: felsmanchetmof  
 Type aansluiting 2: spie  
 Hoek 1: 45°

Prijsgroep: S02



Art nr.	d (mm)	Prijs €/stk
20022872	110	9,76
20023204	125	16,58
20023207	160	31,99

**Bocht mof/spie 67,5°**

Materiaal: PVC  
 Keurmerk: KOMO BRL 52100; KOMO BRL 52200  
 Kleur: Grijs  
 RAL 7037  
 Type aansluiting 1: felsmanchetmof  
 Type aansluiting 2: spie  
 Hoek 1: 67,5°

Prijsgroep: S02



Art nr.	d (mm)	Prijs €/stk
20022873	110	10,07

**Bocht mof/spie 87,5°**

Materiaal: PVC  
 Keurmerk: KOMO BRL 52100; KOMO BRL 52200  
 Kleur: Grijs  
 RAL 7037  
 Type aansluiting 1: felsmanchetmof  
 Type aansluiting 2: spie  
 Hoek 1: 87,5°

Prijsgroep: S02



Art nr.	d (mm)	Prijs €/stk
20022874	110	10,07
20023205	125	20,91
20023208	160	38,94

**Flexibele bocht mof/spie 90°**

Lage inbouwhoogte. Hoekverdraaiing tot 10° in alle richtingen mogelijk.

Materiaal: PVC  
 Keurmerk: KOMO BRL 52200  
 Kleur: Grijs  
 RAL 7037  
 Type aansluiting 1: flexibele mof  
 Type aansluiting 2: spie  
 Hoek 1: 90°

Prijsgroep: S02



Art nr.	d (mm)	Prijs €/stk
20023258	125	30,61



### Bocht 2 x mof 15°

Materiaal: PVC  
Keurmerk: KOMO BRL 52100; KOMO BRL 52200  
Kleur: Grijs  
RAL 7037  
Type aansluiting 1: felsmanchetmof  
Type aansluiting 2: felsmanchetmof  
Hoek 1: 15°

Prijsgroep: S02

Art nr.	d (mm)	Prijs €/stk
20022911	110	11,35
20023209	125	16,38

### Bocht 2 x mof 22,5°

Materiaal: PVC  
Keurmerk: KOMO BRL 52100; KOMO BRL 52200  
Kleur: Grijs  
RAL 7037  
Type aansluiting 1: felsmanchetmof  
Type aansluiting 2: felsmanchetmof  
Hoek 1: 22,5°

Prijsgroep: S02

Art nr.	d (mm)	Prijs €/stk
20022912	110	11,35
20023212	160	35,17

### Bocht 2 x mof 30°

Materiaal: PVC  
Keurmerk: KOMO BRL 52100; KOMO BRL 52200  
Kleur: Grijs  
RAL 7037  
Type aansluiting 1: felsmanchetmof  
Type aansluiting 2: felsmanchetmof  
Hoek 1: 30°

Prijsgroep: S02

Art nr.	d (mm)	Prijs €/stk
20022913	110	11,35
20022925	125	19,21

### Bocht 2 x mof 45°

Materiaal: PVC  
Keurmerk: KOMO BRL 52100; KOMO BRL 52200  
Kleur: Grijs  
RAL 7037  
Type aansluiting 1: felsmanchetmof  
Type aansluiting 2: felsmanchetmof  
Hoek 1: 45°

Prijsgroep: S02

Art nr.	d (mm)	Prijs €/stk
20022914	110	11,35
20023210	125	19,21
20023213	160	35,17
20023215	200	78,29

### Bocht 2 x mof 90°

Materiaal: PVC  
Keurmerk: KOMO BRL 52100; KOMO BRL 52200  
Kleur: Grijs  
RAL 7037  
Type aansluiting 1: felsmanchetmof  
Type aansluiting 2: felsmanchetmof  
Hoek 1: 90°

Prijsgroep: S02

Art nr.	d (mm)	Prijs €/stk
20022915	110	11,53
20023211	125	23,01
20023214	160	42,78
20023216	200	138,98

### Flexibele bocht 2 x mof 90°

Materiaal: PVC  
Keurmerk: KOMO BRL 52200  
Kleur: Grijs  
RAL 7037  
Type aansluiting 1: flexibele mof  
Type aansluiting 2: felsmanchetmof  
Hoek 1: 90°

Prijsgroep: S02

Art nr.	d (mm)	Prijs €/stk
20023261	125	30,61
20023262	160	119,59

### Flexibele bocht 40mm zetting 2 x mof 90°

Lage inbouwhoogte. Hoekverdraaiing tot 10° in alle richtingen mogelijk. De ingebouwde zettingsmof kan een zetting tot 40mm opvangen. Bij een bovenbelasting vanaf ca. 600kg treedt de zettingsmof in werking.

Materiaal: PVC  
Keurmerk: KOMO BRL 52200  
Kleur: Grijs  
RAL 7037  
Type aansluiting 1: flexibele mof  
Type aansluiting 2: zettingsmof 40 mm  
Hoek 1: 90°

Prijsgroep: S02

Art nr.	d (mm)	Prijs €/stk
20023259	125	63,55

### Flexibele bocht 80mm zetting 2 x mof 90°

Lage inbouwhoogte. Hoekverdraaiing tot 10° in alle richtingen mogelijk. De ingebouwde zettingsmof kan een zetting tot 80mm opvangen. Bij een bovenbelasting vanaf ca. 600kg treedt de zettingsmof in werking.

Materiaal: PVC  
Keurmerk: KOMO BRL 52200  
Kleur: Grijs  
RAL 7037  
Type aansluiting 1: flexibele mof  
Type aansluiting 2: zettingsmof 80 mm  
Hoek 1: 90°

Prijsgroep: S02

Art nr.	d (mm)	Prijs €/stk
20023260	125	63,55

**T-stuk 2 x mof/1 x spie 45°**

Materiaal: PVC  
 Keurmerk: KOMO BRL 52100; KOMO BRL 52200  
 Kleur: Grijs  
 RAL 7037  
 Type aansluiting 1: felsmanchetmof  
 Type aansluiting 2: felsmanchetmof  
 Type aansluiting 3: spie  
 Hoek 1: 45°

Prijsgroep: S02

Art nr.	d (mm)	Prijs €/stk
20022963	110	14,86
20023217	125	28,22

**T-stuk 2 x mof/1 x spie 87,5°**

Materiaal: PVC  
 Keurmerk: KOMO BRL 52100; KOMO BRL 52200  
 Kleur: Grijs  
 RAL 7037  
 Type aansluiting 1: felsmanchetmof  
 Type aansluiting 2: felsmanchetmof  
 Type aansluiting 3: spie  
 Hoek 1: 87,5°

Prijsgroep: S02

Art nr.	d (mm)	Prijs €/stk
20022964	110	13,92
20023218	125	25,01

**T-stuk 3 x mof 45°**

Materiaal: PVC  
 Keurmerk: KOMO BRL 52100; KOMO BRL 52200  
 Kleur: Grijs  
 RAL 7037  
 Type aansluiting 1: felsmanchetmof  
 Type aansluiting 2: felsmanchetmof  
 Type aansluiting 3: felsmanchetmof  
 Hoek 1: 45°

Prijsgroep: S02

Art nr.	d (mm)	Prijs €/stk
20023088	110	16,38
20023220	125	30,11
20023226	160	62,95
20023232	200	169,31

**Verloop T-stuk 3 x mof 45°**

Materiaal: PVC  
 Keurmerk: KOMO BRL 52100; KOMO BRL 52200  
 Kleur: Grijs  
 RAL 7037  
 Type aansluiting 1: felsmanchetmof  
 Type aansluiting 2: felsmanchetmof  
 Type aansluiting 3: felsmanchetmof  
 Hoek 1: 45°

Prijsgroep: S02

Art nr.	d x d2 (mm)	Prijs €/stk
20023219	125 x 110	29,06
20023222	160 x 110	56,48
20023224	160 x 125	56,48
20023228	200 x 125	105,74
20023230	200 x 160	142,72

**T-stuk 3 x mof 87,5°**

Materiaal: PVC  
 Keurmerk: KOMO BRL 52100; KOMO BRL 52200  
 Kleur: Grijs  
 RAL 7037  
 Type aansluiting 1: felsmanchetmof  
 Type aansluiting 2: felsmanchetmof  
 Type aansluiting 3: felsmanchetmof  
 Hoek 1: 87,5°

Prijsgroep: S02

Art nr.	d (mm)	Prijs €/stk
20023089	110	15,61
20023221	125	26,29
20023227 <sup>1</sup>	160	54,99
20023233 <sup>1</sup>	200	158,16

1) Hoek 1: 90°.

**Stroom T-stuk 3 x mof 87,5°**

Materiaal: PVC  
 Kleur: Grijs  
 RAL 7037  
 Belastingklasse: SN8  
 Type aansluiting 1: manchetmof  
 Type aansluiting 2: manchetmof  
 Type aansluiting 3: manchetmof  
 Hoek 1: 90°

Prijsgroep: S02

Art nr.	d (mm)	Prijs €/stk
20053500	110	14,47

**Verloop T-stuk 3 x mof 90°**

Materiaal: PVC  
 Keurmerk: KOMO BRL 52100; KOMO BRL 52200  
 Kleur: Grijs  
 RAL 7037  
 Type aansluiting 1: felsmanchetmof  
 Type aansluiting 2: felsmanchetmof  
 Type aansluiting 3: felsmanchetmof  
 Hoek 1: 90°

Prijsgroep: S02

Art nr.	d x d2 (mm)	Prijs €/stk
20023223	160 x 110	50,80
20023225	160 x 125	50,80
20023229	200 x 125	94,12
20023231	200 x 160	118,66
20022984 <sup>1</sup>	250 x 125	260,68
20022987 <sup>1</sup>	250 x 160	267,27

1) Alleen KOMO BRL 52200.

**Dubbel T-stuk 3 x mof/1 x spie 45°**

Voor liggend gebruik.

Materiaal: PVC  
 Kleur: Grijs  
 RAL 7037  
 Type aansluiting 1: manchetmof  
 Type aansluiting 2: manchetmof  
 Type aansluiting 3: manchetmof  
 Type aansluiting 4: spie  
 Hoek 1: 45°  
 Hoek 2: 180°

Prijsgroep: S02

Art nr.	d x d2 (mm)	Prijs €/stk
20023100	110 x 110	65,00

### Flexibel stroom T-stuk 2 x mof/1 x spie 90°

Zeer lage inbouwhoogte. Hoekverdraaiing tot 10° in alle richtingen mogelijk.

Materiaal: PVC  
Keurmerk: KOMO BRL 52200  
Kleur: Grijs  
RAL 7037  
Type aansluiting 1: flexibele mof  
Type aansluiting 2: flexibele mof  
Type aansluiting 3: spie  
Hoek 1: 90°

Prijsgroep: S02



Art nr.	d (mm)	Prijs €/stk
20023254	125	44,34
20023255	160	191,12

### Flexibel stroom T-stuk 3 x mof 90°

Hoekverdraaiing tot 10° in alle richtingen mogelijk.

Materiaal: PVC  
Keurmerk: KOMO BRL 52200  
Kleur: Grijs  
RAL 7037  
Type aansluiting 1: flexibele mof  
Type aansluiting 2: flexibele mof  
Type aansluiting 3: felsmanchetmof  
Hoek 1: 90°

Prijsgroep: S02



Art nr.	d (mm)	Prijs €/stk
20023096	125	44,34

### Flexibel stroom T-stuk 40mm zetting 3 x mof 90°

Hoekverdraaiing tot 10° in alle richtingen mogelijk.

Materiaal: PVC  
Keurmerk: KOMO BRL 52200  
Kleur: Grijs  
RAL 7037  
Type aansluiting 1: flexibele mof  
Type aansluiting 2: flexibele mof  
Type aansluiting 3: zettingsmof 40 mm  
Hoek 1: 90°

Prijsgroep: S02



Art nr.	d (mm)	Prijs €/stk
20023256	125	53,50

### Flexibel stroom T-stuk 85mm zetting 3 x mof 90°

Hoekverdraaiing tot 10° in alle richtingen mogelijk. Bij een bovenbelasting vanaf ca. 600 kg treedt de zettingsmof in werking.

Materiaal: PVC  
Keurmerk: KOMO BRL 52200  
Kleur: Grijs  
RAL 7037  
Type aansluiting 1: flexibele mof  
Type aansluiting 2: flexibele mof  
Type aansluiting 3: zettingsmof 85 mm  
Hoek 1: 90°

Prijsgroep: S02



Art nr.	d (mm)	Prijs €/stk
20023257	125	53,50

### Excentrisch verloopstuk spie/mof

Materiaal: PVC  
Keurmerk: KOMO BRL 52100; KOMO BRL 52200  
Kleur: Grijs  
RAL 7037  
Type aansluiting 1: spie  
Type aansluiting 2: felsmanchetmof

Prijsgroep: S02



Art nr.	d x d2 (mm)	Prijs €/stk
20023234	125 x 110	10,29
20023235	160 x 110	18,49
20023236	160 x 125	18,49
20023237	200 x 125	43,32
20023238	200 x 160	43,32

### Verloopring centrisc spie/mof

Door een inwendige verloopring te gebruiken is de opbouwhoogte minimaal. Maximale hoekverdraaiing 2 x 8° per mof.

Materiaal: PVC  
Kleur: Grijs  
RAL 7037  
Belastingsklasse: SN8  
Type aansluiting 1: spie  
Type aansluiting 2: flexibele mof

Prijsgroep: T02



Art nr.	d x d2 (mm)	Prijs €/stk
20046741	160 x 125	33,47

### Ontstoppingsstuk met stroomdeksel 2 x mof grijs

Materiaal: PVC  
Kleur: Grijs  
RAL 7037  
Type aansluiting 1: felsmanchetmof  
Type aansluiting 2: klemdeksel  
Type aansluiting 3: felsmanchetmof

Prijsgroep: S02



Art nr.	d (mm)	Prijs €/stk
20023249	125	40,79

### Ontstoppingsstuk met stroomdeksel 2 x mof roodbruin

Materiaal: PVC  
Kleur: Roodbruin  
RAL 8023  
Type aansluiting 1: felsmanchetmof  
Type aansluiting 2: klemdeksel  
Type aansluiting 3: felsmanchetmof

Prijsgroep: S02



Art nr.	d (mm)	Prijs €/stk
20037016	125	50,93

**Ontstopningsstuk met vlakdeksel 2 x mof grijs**

Materiaal: PVC  
 Kleur: Grijs  
 RAL 7037  
 Type aansluiting 1: felsmanchetmof  
 Type aansluiting 2: klemdeksel  
 Type aansluiting 3: felsmanchetmof

Prijsgroep: S02

Art nr.	d (mm)	Prijs €/stk
20023250	125	39,80

**Ontstopningsstuk met vlakdeksel 2 x mof roodbruin**

Materiaal: PVC  
 Kleur: Roodbruin  
 RAL 8023  
 Type aansluiting 1: felsmanchetmof  
 Type aansluiting 2: klemdeksel  
 Type aansluiting 3: felsmanchetmof

Prijsgroep: S02

Art nr.	d (mm)	Prijs €/stk
20037017	125	48,32

**Reserve/vervangings onderdeel ontstopningsstuk**

Prijsgroep: S02

Art nr.	Type	Maatvoering (mm)	Prijs €/stk
20023252	Vlakdeksel	125	11,53

**Ontstopningsstuk met keerklep 2 x mof grijs**

Keerklep kan als terugstroombeveiliging gebruikt worden. Is niet als drukdicht terugslapklep te gebruiken.

Materiaal: PVC  
 Kleur: Grijs  
 RAL 7037  
 Type aansluiting 1: felsmanchetmof  
 Type aansluiting 2: klemdeksel  
 Type aansluiting 3: felsmanchetmof

Prijsgroep: S02

Art nr.	d (mm)	Prijs €/stk
20023251	125	193,61

**Ontstopningsstuk met keerklep 2 x mof roodbruin**

Keerklep kan als terugstroombeveiliging gebruikt worden. Is niet als drukdicht terugslapklep te gebruiken.

Materiaal: PVC  
 Kleur: Roodbruin  
 RAL 8023  
 Type aansluiting 1: felsmanchetmof  
 Type aansluiting 2: klemdeksel  
 Type aansluiting 3: felsmanchetmof

Prijsgroep: S02

Art nr.	d (mm)	Prijs €/stk
20037018	125	193,61

**Losse keerklep t.b.v. ontstopningsstuk**

Keerklep kan als terugstroombeveiliging gebruikt worden. Is niet als drukdicht terugslapklep te gebruiken.

Materiaal: PP  
 Kleur: Zwart

Prijsgroep: S02

Art nr.	d (mm)	Prijs €/stk
20023253	125	158,66

**Ontstopningsstuk met klemdeksel 2 x mof grijs**

Materiaal: PVC  
 Kleur: Grijs  
 RAL 7037  
 Belastingklasse: SN8  
 Type aansluiting 1: felsmanchetmof  
 Type aansluiting 2: klemdeksel  
 Type aansluiting 3: felsmanchetmof

Prijsgroep: S02

Art nr.	d (mm)	Prijs €/stk
20035263	160	94,57

**Overgangsstuk PVC - Grès excentrisch**

Voor aansluiting van PVC buizen op grès buizen. Om afdichting te krijgen op de spie-einden van grès buizen worden tokrolringen bijgeleverd. Prijzen inclusief tokrolringen. PVC x spie-eind grès.

Materiaal: PVC  
Kleur: Grijs  
RAL 7037  
Belastingsklasse: SN4  
Type aansluiting 1: manchetmof  
Type aansluiting 2: mof

Prijsgroep: S02



Art nr.	d x d2 (mm)	Prijs €/stk
20034970	110 x 180	36,28
20034972	125 x 206	47,20

**Overgangsstuk PVC - Asbestcement centrisch**

Voor aansluiting van PVC buizen op asbestcement buizen. Om afdichting te krijgen op het spie-eind van de AC buis wordt een tokrolring bijgeleverd. Prijzen inclusief tokrolring.

Materiaal: PVC  
Kleur: Grijs  
RAL 7037  
Belastingsklasse: SN4  
Type aansluiting 1: manchetmof  
Type aansluiting 2: mof

Prijsgroep: S02



Art nr.	d x d2 (mm)	Prijs €/stk
20048770	125 x 161	29,95
20048771	160 x 188	42,99

**Overgangsstuk PVC - Grès centrisch**

Voor aansluiting van PVC buizen op grès buizen. Om afdichting te krijgen op de spie-einden van grès buizen worden tokrolringen bijgeleverd. Prijzen inclusief tokrolringen. PVC x spie-eind grès.

Materiaal: PVC  
Kleur: Grijs  
RAL 7037  
Belastingsklasse: SN4  
Type aansluiting 1: manchetmof  
Type aansluiting 2: mof

Prijsgroep: S02



Art nr.	d x d2 (mm)	Prijs €/stk
20034968	110 x 180	33,81
20034971	125 x 180	28,24
20034969	125 x 206	45,04
20034973	160 x 206	40,14

**Instortmof met stootrand**

Uitgevoerd met stootrand. Flens midden (waterkering).

Materiaal: PVC  
Kleur: Grijs  
RAL 7037  
Type aansluiting 1: mof  
Type aansluiting 2: mof

Prijsgroep: S02



Art nr.	d (mm)	l (mm)	Prijs €/stk
20034950	125	75	14,54
20023051 <sup>1)</sup>	160	78	57,74
20048772	200	95	83,77
20048773	250	110	131,51
20048774	315	125	226,55
20048775	400	155	395,36
20048776	500	190	750,34

1) KOMO BRL 9206.

**Overgangsstuk PVC - Gietijzer excentrisch**

Voor aansluiting van PVC buizen op gietijzeren buizen. Om afdichting te krijgen op de spie-einden van gietijzeren buizen worden tokrolringen bijgeleverd. Prijzen inclusief tokrolringen. PVC x spie-eind gietijzer.

Materiaal: PVC  
Kleur: Grijs  
RAL 7037  
Belastingsklasse: SN4  
Type aansluiting 1: manchetmof  
Type aansluiting 2: mof

Prijsgroep: S02



Art nr.	d x d2 (mm)	Prijs €/stk
20034964	110 x 157	35,23

**Overgangsstuk PVC - Gietijzer centrisch**

Voor aansluiting van PVC buizen op gietijzeren buizen. Om afdichting te krijgen op de spie-einden van gietijzeren buizen worden tokrolringen bijgeleverd. Prijzen inclusief tokrolringen. PVC x spie-eind gietijzer.

Materiaal: PVC  
Kleur: Grijs  
RAL 7037  
Belastingsklasse: SN4  
Type aansluiting 1: manchetmof  
Type aansluiting 2: mof

Prijsgroep: S02



Art nr.	d x d2 (mm)	Prijs €/stk
20034965	125 x 157	29,23
20034966	160 x 184	37,85
20034967	200 x 232	67,69

**Muurdoorvoer**

Verlengde schuifmoffen voorzien van anti-lekflens. Buitenzijde bezand.

Materiaal: PVC  
Kleur: Grijs  
RAL 7037  
Type aansluiting 1: felsmanchetmof  
Type aansluiting 2: mof

Prijsgroep: T02



Art nr.	d (mm)	l (mm)	Prijs €/stk
20023266	50	300	85,76
20023267	75	300	88,71
20023268	110	300	92,43
20023269	125	300	144,90
20023270	160	300	182,38
20023271	200	300	239,79
20023272	250	300	314,73
20023273	315	300	519,46
20023274	400	300	719,29

**Rubberen muurkraag**

Materiaal: EPDM  
 Kleur: Zwart  
 Type aansluiting 1: mof  
 Type aansluiting 2: mof

Prijsgroep: S19

Art nr.	d (mm)	l (mm)	Prijs €/stk
20023281	110	70	51,74
20023282	125	70	51,98
20023283	160	70	56,45
20023285	200	70	60,75
20023287	250	70	63,84
20023289	315	70	73,12
20023290	400	70	87,51

**EPDM Waterdichte doorvoer**

Materiaal: EPDM  
 Kleur: Zwart  
 Type aansluiting 1: mof  
 Type aansluiting 2: spie

Prijsgroep: S19

Art nr.	Type	d x d2 (mm)	x d3 (mm)	x d4 (mm)	Prijs €/stk
20048141	50 - 70	50 x 50	x 70	70	14,08
20048142	63 - 100	63 x 63	x 100	100	22,95
20048143	75 - 125	75 x 75	x 125	125	41,99
20048144	90 - 125	90 x 90	x 125	125	42,20
20048145	110 - 150	110 x 110	x 150	150	46,90
20048146	125 - 150	125 x 125	x 150	150	46,90
20048147	160 - 200	160 x 160	x 200	200	102,26
20048148	200 - 250	200 x 200	x 250	250	180,21

**PVC Betoninlaat**

Ook geschikt voor klasse 34/SN 8.

Materiaal: PVC  
 Kleur: Grijs  
 RAL 7037  
 Belastingklasse: SN8  
 Type aansluiting 1: manchetmof  
 Type aansluiting 2: spie

Prijsgroep: S02

Art nr.	d (mm)	bereik 2 (mm)	Prijs €/stk
20035272	125	130 - 131,5	172,12
20035274	160	165 - 166,5	211,33

**PVC Indrukstof met versterkte stootrand**

Indrukstoffen met versterkte stootrand, voor ongewapend beton. Voor horizontale montage, boven op een buis. Belastbaar tot 40 kN. Let op het juiste boorgat.

Materiaal: PVC  
 Kleur: Grijs  
 RAL 7037  
 Type aansluiting 1: manchetmof  
 Type aansluiting 2: spie

Prijsgroep: S00

Art nr.	d x d2 (mm)	Prijs €/stk
20023047	125 x 143,2	26,49
20023053	160 x 179,2	41,66

**PVC Indrukstof met versterkte stootrand universeel**

Indrukstoffen met versterkte stootrand, voor ongewapend beton. Voor horizontale montage, boven op een buis. Belastbaar tot 40 kN. Let op het juiste boorgat.

Materiaal: PVC  
 Kleur: Grijs  
 RAL 7037  
 Type aansluiting 1: manchetmof  
 Type aansluiting 2: spie

Prijsgroep: S00

Art nr.	d x d2 (mm)	Prijs €/stk
20023049	200 x 230	54,22

**PVC Flexibele indrukstof**

Materiaal: PVC  
 Kleur: Grijs  
 RAL 7037  
 Type aansluiting 1: manchetmof  
 Type aansluiting 2: spie

Prijsgroep: S00

Art nr.	d x d2 (mm)	Prijs €/stk
20050557 <sup>1</sup>	110 x 146,0	34,82
20050558	125 x 146,2	26,55
20050559	160 x 185,5	34,07
20050560	200 x 230,0	47,14
20023050	250 x 300,0	87,45
20050561 <sup>1</sup>	315 x 400,0	119,34

1) Flexibele indrukstof zonder stootrand. Voor horizontale montage, in bijvoorbeeld een put of een wand van ongewapend beton. De flexibele manchet laat grotere hoekverdraaiing toe, 6°. Let op het juiste boorgat.

**PP Betoninlaat inclusief rubbering**

Materiaal: PP  
 Kleur: Grijs  
 RAL 7037  
 Belastingklasse: SN8  
 Type aansluiting 1: manchetmof  
 Type aansluiting 2: spie

Prijsgroep: S02

Art nr.	d x d2 (mm)	Prijs €/stk
20041120	160 x 201,0	53,89

**Rubbering voor PP betoninlaat**

Materiaal: SBR  
 Kleur: Zwart

Prijsgroep: S02

Art nr.	d (mm)	Prijs €/stk
20025348	160	18,29



## Overgangstukken

## Flexibele rubberen koppeling

Materiaal: EPDM

Kleur: Zwart

Type aansluiting 1: flexibele mof

Type aansluiting 2: flexibele mof

Prijsgroep: S19



Art nr.	bereik (mm)	Prijs €/stk
20024010	32 - 40	16,10
20024011	42 - 50	18,11
20024012	55 - 65	26,63
20024013	75 - 89	27,65
20024014	100 - 115	32,43
20024015	105 - 120	34,43
20024016	120 - 137	41,42
20024017	137 - 162	50,88
20024018	150 - 175	51,16
20024019	175 - 200	93,92
20024020	187 - 212	94,97
20024021	200 - 225	94,56
20024022	225 - 250	129,87
20024023	290 - 320	179,47

## Flexibel rubberen verloopstuk

Materiaal: EPDM

Kleur: Zwart

Type aansluiting 1: flexibele mof

Type aansluiting 2: flexibele mof

Prijsgroep: S19



Art nr.	bereik (mm)	bereik 2 (mm)	Prijs €/stk
20024024	40 - 50	32 - 40	23,99
20024025	53 - 63	32 - 40	25,70
20024026	75 - 89	40 - 50	35,69
20049083	110 - 115	75 - 89	36,96
20024027	110 - 125	80 - 95	37,84
20024028	130 - 145	110 - 125	55,82
20024029	155 - 170	110 - 125	59,12
20024030	180 - 200	160 - 180	64,71

## Flexibele rubberen koppeling met verstevigingband

Type GENIUS. Groot diameterbereik door verwijderbare binnenmantels. Bestand tegen hogere gronddrukken. Maximale interne waterdruk 2,5 bar.

Materiaal: EPDM

Kleur: Zwart

Type aansluiting 1: flexibele mof

Type aansluiting 2: flexibele mof

Prijsgroep: S19



Art nr.	bereik (mm)	Prijs €/stk
20041102	108 - 137	111,47
20041103	123 - 162	120,73

The logo for Solydo, featuring the word 'Solydo' in a bold, orange sans-serif font. The letter 'o' is stylized with a blue circular element inside it.

# PP gladwandig leidingsysteem



DYKA Solydo PP-volwand riolering uit hoog slagvast PP High Modulus in de sterkteklasse SN 8 (effectieve sterkte SN 10) is bestemd voor de afvoer van afvalwater in de straatriolering.

## Kenmerken

- Voor transport van regen- en vuilwater.
- Volwand PP buizen en hulpstukken, gladwandig.
- Hoge chemische bestendigheid.
- Hoge slagvastheid.
- Bestand tegen puntbelasting en kerfwerking.
- Mogelijkheid tot lassen voor op maat gemaakte constructies.
- Buis en hulpstukken SN 8.
- KOMO keur (EN1852).

## Solydo

(Rijks) overheden en diverse andere opdrachtgevers en/of voorschrijvers zijn zich steeds meer bewust van de noodzaak om onze rioleringsystemen (zowel afvalwater als regenwater) op een duurzame wijze te ontwerpen. Het gebruik van innovatieve, duurzame materialen (zoals PVC U-3 Recycline en PP Ultra Kyma en Solydo) geeft een extra dimensie aan het begrip 'duurzame oplossingen voor integraal waterbeheer'. DYKA biedt met haar nieuw en hoogbelastbaar PP SN 8 volwand rioleringsassortiment een bijkomend kunststof alternatief aan dat perfect kan voorzien in de vervanging van in het verleden vaak toegepaste starre (en dus breukgevoelige) materialen zoals grès en beton.

### Solydo buis SN8 mof/spie grijs

Materiaal: PP  
Keurmerk: KOMO BRL 52202  
Kleur: Grijs  
RAL 7037  
Belastingsklasse: SN8  
Type aansluiting 1: manchetmof

Prijsgroep: S78



Art nr.	d x e (mm)	Ø inw. (mm)	l (m)	Prijs €/m
20050500	125 x 4,8	115,4	6	19,53
20050504	160 x 6,2	147,6	6	30,82
20050508	200 x 7,7	184,6	6	47,72
20050512	250 x 9,6	230,8	6	72,80
20050516	315 x 12,1	290,8	6	115,86
20050520	400 x 15,3	369,4	6	193,55

### Solydo buis SN8 mof/spie roodbruin

Materiaal: PP  
Keurmerk: KOMO BRL 52202  
Kleur: Roodbruin  
RAL 8023  
Belastingsklasse: SN8  
Type aansluiting 1: manchetmof

Prijsgroep: S78

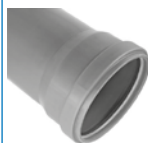

Art nr.	d x e (mm)	Ø inw. (mm)	l (m)	Prijs €/m
20050498	110 x 4,2	101,6	6	15,41
20050502	125 x 4,8	115,4	6	19,53
20050506	160 x 6,2	147,6	6	30,82
20050510	200 x 7,7	184,6	6	47,72
20050514	250 x 9,6	230,8	6	72,80
20050518	315 x 12,1	290,8	6	115,86
20050522	400 x 15,3	369,4	6	193,55

### Steekmof 2 x mof grijs

Materiaal: PP  
Keurmerk: KOMO BRL 52202  
Kleur: Grijs  
RAL 7037  
Type aansluiting 1: manchetmof  
Type aansluiting 2: manchetmof

Prijsgroep: S79



Art nr.	d (mm)	Prijs €/stk
20046616	125	14,69
20027338	160	22,92
20047593	200	37,89
20048024	250	80,03
20048025	315	106,31
20049642	400	309,82

### Overschuifmof 2 x mof grijs

Materiaal: PP  
Keurmerk: KOMO BRL 52202  
Kleur: Grijs  
RAL 7037  
Belastingsklasse: SN8  
Type aansluiting 1: manchetmof  
Type aansluiting 2: manchetmof

Prijsgroep: S79



Art nr.	d (mm)	Prijs €/stk
20046630	125	14,69
20027341	160	22,92
20047594	200	37,89

### Bocht mof/spie 15° grijs

Materiaal: PP  
Keurmerk: KOMO BRL 52202  
Kleur: Grijs  
RAL 7037  
Belastingsklasse: SN8  
Type aansluiting 1: manchetmof  
Type aansluiting 2: spie  
Hoek 1: 15°

Prijsgroep: S79



Art nr.	d (mm)	Prijs €/stk
20046631	125	15,38
20027349	160	25,41
20047588	200	38,45

### Bocht mof/spie 30° grijs

Materiaal: PP  
Keurmerk: KOMO BRL 52202  
Kleur: Grijs  
RAL 7037  
Belastingsklasse: SN8  
Type aansluiting 1: manchetmof  
Type aansluiting 2: spie  
Hoek 1: 30°

Prijsgroep: S79



Art nr.	d (mm)	Prijs €/stk
20046632	125	15,92
20027353	160	25,41
20047589	200	41,04

### Bocht mof/spie 45° grijs

Materiaal: PP  
Keurmerk: KOMO BRL 52202  
Kleur: Grijs  
RAL 7037  
Belastingsklasse: SN8  
Type aansluiting 1: manchetmof  
Type aansluiting 2: spie  
Hoek 1: 45°

Prijsgroep: S79



Art nr.	d (mm)	Prijs €/stk
20046633	125	18,50
20027357	160	27,45
20047590	200	46,27

### Bocht mof/spie 90° grijs

Materiaal: PP  
Keurmerk: KOMO BRL 52202  
Kleur: Grijs  
RAL 7037  
Belastingsklasse: SN8  
Type aansluiting 1: manchetmof  
Type aansluiting 2: spie  
Hoek 1: 90°

Prijsgroep: S79



Art nr.	d (mm)	Prijs €/stk
20046634	125	18,75
20027361	160	32,21
20047591	200	57,83

### Bocht 2 x mof 45° grijs

Materiaal: PP  
Keurmerk: KOMO BRL 52202  
Kleur: Grijs  
RAL 7037  
Belastingsklasse: SN8  
Type aansluiting 1: manchetmof  
Type aansluiting 2: manchetmof  
Hoek 1: 45°

Prijsgroep: S79



Art nr.	d (mm)	Prijs €/stk
20050848	125	16,20
20031518	160	41,88

### Bocht 2 x mof 90° grijs

Materiaal: PP  
Keurmerk: KOMO BRL 52202  
Kleur: Grijs  
RAL 7037  
Belastingsklasse: SN8  
Type aansluiting 1: manchetmof  
Type aansluiting 2: manchetmof  
Hoek 1: 90°

Prijsgroep: S79



Art nr.	d (mm)	Prijs €/stk
20050850	125	17,85
20031519	160	47,04

### T-stuk 2 x mof/1 x spie 45° grijs

Materiaal: PP  
Keurmerk: KOMO BRL 52202  
Kleur: Grijs  
RAL 7037  
Belastingsklasse: SN8  
Type aansluiting 1: manchetmof  
Type aansluiting 2: manchetmof  
Type aansluiting 3: spie  
Hoek 1: 45°

Prijsgroep: S79



Art nr.	d (mm)	Prijs €/stk
20046635	125	36,67
20027364	160	45,89
20047596	200	108,59

### T-stuk 2 x mof/1 x spie 90° grijs

Materiaal: PP  
Keurmerk: KOMO BRL 52202  
Kleur: Grijs  
RAL 7037  
Belastingsklasse: SN8  
Type aansluiting 1: manchetmof  
Type aansluiting 2: manchetmof  
Type aansluiting 3: spie  
Hoek 1: 90°

Prijsgroep: S79



Art nr.	d (mm)	Prijs €/stk
20050854	110	25,51
20050856	125	28,88
20031521	160	58,37
20047595	200	66,12

### Verloop T-stuk 2 x mof/1 x spie 45° grijs

Materiaal: PP  
Keurmerk: KOMO BRL 52202  
Kleur: Grijs  
RAL 7037  
Type aansluiting 1: manchetmof  
Type aansluiting 2: manchetmof  
Type aansluiting 3: spie  
Hoek 1: 45°

Prijsgroep: S79



Art nr.	d x d2 (mm)	Prijs €/stk
20027366	160 x 110	41,29
20046636	160 x 125	44,07

### T-stuk 3 x mof 90° grijs

Materiaal: PP  
Keurmerk: KOMO BRL 52202  
Kleur: Grijs  
RAL 7037  
Belastingsklasse: SN8  
Type aansluiting 1: manchetmof  
Type aansluiting 2: manchetmof  
Type aansluiting 3: manchetmof  
Hoek 1: 90°

Prijsgroep: S79



Art nr.	d (mm)	Prijs €/stk
20031536	160	54,72

### Excentrisch verloopstuk spie/mof grijs

Materiaal: PP  
Keurmerk: KOMO BRL 52202  
Kleur: Grijs  
RAL 7037  
Belastingsklasse: SN8  
Type aansluiting 1: spie  
Type aansluiting 2: manchetmof

Prijsgroep: S79



Art nr.	d x d2 (mm)	Prijs €/stk
20046637	125 x 110	28,41
20027368	160 x 110	34,10
20046638	160 x 125	34,10

### PP Betoninlaat inclusief rubberring

Materiaal: PP  
Kleur: Grijs  
RAL 7037  
Belastingsklasse: SN8  
Type aansluiting 1: manchetmof  
Type aansluiting 2: spie

Prijsgroep: S02



Art nr.	d x d2 (mm)	Prijs €/stk
20041120	160 x 201,0	53,89

### Rubberring voor PP betoninlaat

Materiaal: SBR  
Kleur: Zwart

Prijsgroep: S02



Art nr.	d (mm)	Prijs €/stk
20025348	160	18,29

### Afsluitkap spie

Passend in de mof.

Materiaal: PP  
Kleur: Zwart  
RAL 9011  
Type aansluiting 1: spie

Prijsgroep: S00



Art nr.	d (mm)	Prijs €/stk
20036690	160	9,64

### Steekmof 2 x mof roodbruin

Materiaal: PP  
Keurmerk: KOMO BRL 52202  
Kleur: Roodbruin  
RAL 8023  
Belastingsklasse: SN8  
Type aansluiting 1: manchetmof  
Type aansluiting 2: manchetmof

Prijsgroep: S79



Art nr.	d (mm)	Prijs €/stk
20027336	110	17,61
20046617	125	14,69
20050548	160	22,92
20045677	200	37,89
20044760	250	55,36
20045678	315	106,31
20024335	400	309,82

### Overschuifmof 2 x mof roodbruin

Materiaal: PP  
Keurmerk: KOMO BRL 52202  
Kleur: Roodbruin  
RAL 8023  
Belastingsklasse: SN8  
Type aansluiting 1: manchetmof  
Type aansluiting 2: manchetmof

Prijsgroep: S79



Art nr.	d (mm)	Prijs €/stk
20027339	110	17,61
20046621	125	14,69
20027340	160	21,23
20027342	200	37,89
20027343	250	80,03
20027344	315	106,31
20027345	400	309,82

### Bocht mof/spie 15° roodbruin

Materiaal: PP  
Keurmerk: KOMO BRL 52202  
Kleur: Roodbruin  
RAL 8023  
Belastingsklasse: SN8  
Type aansluiting 1: manchetmof  
Type aansluiting 2: spie  
Hoek 1: 15°

Prijsgroep: S79



Art nr.	d (mm)	Prijs €/stk
20027346	110	18,68
20046622	125	15,38
20027347	160	25,41
20027369	200	38,45
20027370	250	152,37
20027371	315	136,68
20027372	400	391,27



**Bocht mof/spie 30° roodbruin**

Materiaal: PP  
 Keurmerk: KOMO BRL 52202  
 Kleur: Roodbruin  
 RAL 8023  
 Belastingklasse: SN8  
 Type aansluiting 1: manchetsmof  
 Type aansluiting 2: spie  
 Hoek 1: 30°

Prijsgroep: S79



Art nr.	d (mm)	Prijs €/stk
20027350 <sup>1</sup>	110	20,32
20046623	125	15,92
20027351	160	25,41
20027373	200	41,04
20027374	250	152,37
20027375	315	143,82
20027376	400	391,27

1) Geen KOMO keur.

**Bocht mof/spie 45° roodbruin**

Materiaal: PP  
 Keurmerk: KOMO BRL 52202  
 Kleur: Roodbruin  
 RAL 8023  
 Belastingklasse: SN8  
 Type aansluiting 1: manchetsmof  
 Type aansluiting 2: spie  
 Hoek 1: 45°

Prijsgroep: S79



Art nr.	d (mm)	Prijs €/stk
20027354 <sup>1</sup>	110	21,02
20046624	125	18,50
20027355	160	27,43
20038954	200	46,27
20027378	250	209,26
20027379	315	150,74
20027380	400	482,96

1) Geen KOMO keur.

**Bocht mof/spie 90° roodbruin**

Materiaal: PP  
 Keurmerk: KOMO BRL 52202  
 Kleur: Roodbruin  
 RAL 8023  
 Belastingklasse: SN8  
 Type aansluiting 1: manchetsmof  
 Type aansluiting 2: spie  
 Hoek 1: 90°

Prijsgroep: S79



Art nr.	d (mm)	Prijs €/stk
20046625	125	18,75
20027359	160	31,33
20038956	200	57,83
20027382	250	264,79
20027383	315	171,87
20027384	400	580,57

**Bocht 2 x mof 45° roodbruin**

Materiaal: PP  
 Keurmerk: KOMO BRL 52202  
 Kleur: Roodbruin  
 RAL 8023  
 Belastingklasse: SN8  
 Type aansluiting 1: manchetsmof  
 Type aansluiting 2: manchetsmof  
 Hoek 1: 45°

Prijsgroep: S79



Art nr.	d (mm)	Prijs €/stk
20050849	125	16,20
20027356	160	39,83

**Bocht 2 x mof 90° roodbruin**

Materiaal: PP  
 Keurmerk: KOMO BRL 52202  
 Kleur: Roodbruin  
 RAL 8023  
 Belastingklasse: SN8  
 Type aansluiting 1: manchetsmof  
 Type aansluiting 2: manchetsmof  
 Hoek 1: 90°

Prijsgroep: S79



Art nr.	d (mm)	Prijs €/stk
20050851	125	17,85
20027360	160	42,75

**T-stuk 2 x mof/1 x spie 45° roodbruin**

Materiaal: PP  
 Keurmerk: KOMO BRL 52202  
 Kleur: Roodbruin  
 RAL 8023  
 Belastingklasse: SN8  
 Type aansluiting 1: manchetsmof  
 Type aansluiting 2: manchetsmof  
 Type aansluiting 3: spie  
 Hoek 1: 45°

Prijsgroep: S79



Art nr.	d (mm)	Prijs €/stk
20027362	110	32,40
20046626	125	36,67
20027363	160	45,89
20038957	200	108,59
20027387	250	383,48
20027390	315	610,89
20050864	400	985,02

**T-stuk 2 x mof/1 x spie 90° roodbruin**

Materiaal: PP  
 Keurmerk: KOMO BRL 52202  
 Kleur: Roodbruin  
 RAL 8023  
 Belastingklasse: SN8  
 Type aansluiting 1: manchetsmof  
 Type aansluiting 2: manchetsmof  
 Type aansluiting 3: spie  
 Hoek 1: 90°

Prijsgroep: S79



Art nr.	d (mm)	Prijs €/stk
20050855	110	25,51
20050857	125	28,88
20027400	250	338,47
20027403	315	594,17
20027406	400	956,32



**T-stuk 3 x mof 90° roodbruin**

Materiaal: PP  
Keurmerk: KOMO BRL 52202  
Kleur: Roodbruin  
RAL 8023  
Belastingsklasse: SN8  
Type aansluiting 1: manchetmof  
Type aansluiting 2: manchetmof  
Type aansluiting 3: manchetmof  
Hoek 1: 90°

Prijsgroep: S79



Art nr.	d (mm)	Prijs €/stk
20031535	160	54,72
20046599	200	66,12
20050434	250	361,86

**Verloop T-stuk 3 x mof 45° roodbruin**

Materiaal: PP  
Keurmerk: KOMO BRL 52202  
Kleur: Roodbruin  
RAL 8023  
Belastingsklasse: SN8  
Type aansluiting 1: manchetmof  
Type aansluiting 2: manchetmof  
Type aansluiting 3: manchetmof  
Hoek 1: 45°

Prijsgroep: S79



Art nr.	d x d2 (mm)	Prijs €/stk
20050432	250 x 160	200,86

**Verloop T-stuk 2 x mof/1 x spie 45° roodbruin**

Materiaal: PP  
Kleur: Roodbruin  
RAL 8023  
Type aansluiting 1: manchetmof  
Type aansluiting 2: manchetmof  
Type aansluiting 3: spie  
Hoek 1: 45°

Prijsgroep: S79



Art nr.	d x d2 (mm)	Prijs €/stk
20027365 <sup>1</sup>	160 x 110	41,29
20050858	200 x 125	238,38
20027386	200 x 160	76,12
20050860	250 x 125	269,05
20027388	250 x 160	167,15
20027389	250 x 200	293,19
20050862	315 x 125	505,81
20027391	315 x 160	426,00
20027392	315 x 200	480,80
20027393	315 x 250	506,81
20027394	400 x 160	606,47
20027395	400 x 200	635,79
20027396	400 x 250	672,21
20027397	400 x 315	915,46

1) Geen KOMO keur.

**Verloop T-stuk 3 x mof 90° roodbruin**

Materiaal: PP  
Keurmerk: KOMO BRL 52202  
Kleur: Roodbruin  
RAL 8023  
Belastingsklasse: SN8  
Type aansluiting 1: manchetmof  
Type aansluiting 2: manchetmof  
Type aansluiting 3: manchetmof  
Hoek 1: 90°

Prijsgroep: S79



Art nr.	d x d2 (mm)	Prijs €/stk
20050433	250 x 160	193,66

**Excentrisch verloopstuk spie/mof roodbruin**

Materiaal: PP  
Keurmerk: KOMO BRL 52202  
Kleur: Roodbruin  
RAL 8023  
Belastingsklasse: SN8  
Type aansluiting 1: spie  
Type aansluiting 2: manchetmof

Prijsgroep: S79



Art nr.	d x d2 (mm)	Prijs €/stk
20046628	125 x 110	28,41
20027367	160 x 110	34,10
20046629	160 x 125	34,10
20027411	200 x 160	45,07
20027412 <sup>1</sup>	250 x 200	208,29
20027413 <sup>1</sup>	315 x 250	269,54
20027414 <sup>2</sup>	400 x 315	368,72

1) Afwijkend model. 2) Afwijkend model, geen KOMO keur.

**Verloop T-stuk 2 x mof/1 x spie 90° roodbruin**

Materiaal: PP  
Keurmerk: KOMO BRL 52202  
Kleur: Roodbruin  
RAL 8023  
Type aansluiting 1: manchetmof  
Type aansluiting 2: manchetmof  
Type aansluiting 3: spie  
Hoek 1: 90°

Prijsgroep: S79



Art nr.	d x d2 (mm)	Prijs €/stk
20050859	200 x 125	120,37
20027399	200 x 160	129,95
20050861	250 x 125	153,18
20027401	250 x 160	161,78
20027402	250 x 200	287,26
20027404	315 x 160	392,76
20050863	315 x 125	358,15
20027405	315 x 200	443,31
20046761	315 x 250	480,79
20027407	400 x 160	541,73
20027408	400 x 200	869,89
20027409	400 x 250	577,10
20027410	400 x 315	1.019,02

# Ultra Kyma

## PP Buitenriolering

Als het ook snel mag gaan



### Licht, sterk en duurzaam

Buitenriolering aanleggen is een tijdrovende klus. Zwaar materiaal vereist de inzet van dure machines en extra mensen om buisdelen met elkaar te verbinden. DYKA biedt u de oplossing: Ultra Kyma PP buitenriolering. Dankzij het lichte gewicht bespaart u op transport, maar vooral op tijd en dus ook geld tijdens de aanleg van het systeem.

#### PP dubbelwandige SN8 buizen

Ultra Kyma is een PP dubbelwandig leidingsysteem voor de afvoer van oppervlakte- en regenwater. Deze geribde leiding is licht en sterk en biedt een betrouwbare 'grip' op de bodem. Dankzij zijn beperkte gewicht is deze oplossing gemakkelijk te hanteren op de bouwplaats. Ultra Kyma is dan ook een uitstekend alternatief voor zwaardere materialen. Deze SN8-oplossing is KOMO gekeurd en ook leverbaar in geheel groene Duborain uitvoering, en met of zonder omhulling.

#### Hulpstukken en inspectieputten

Uiteraard zijn er ook de nodige hulpstukken beschikbaar. T-stukken, bochten, moffen, inlaten en overgangstukken. Daarnaast levert DYKA u aansluitende PP inspectieputten. Deze kunnen voorzien worden van op maat gemaakte aansluitingen. Dus als het ook snel mag gaan, bel dan nu met onze experts in buitenriolering: 0521 - 53 44 80.

## Buizen, Ultra Kyma

Ultra Kyma buis bestaat uit tweelaags polypropreen. De buitenzijde is geribd.

## Ultra Kyma buis SN8 mof/spie zwart

Wordt geleverd met voormonteerde mof, exclusief afdichtingsring. De rubberen afdichtingsring dient u apart te bestellen.

Materiaal: PP  
Keurmerk: KOMO BRL 9208-2  
Kleur: Zwart  
RAL 9011  
Belastingsklasse: SN8  
Type aansluiting 1: mof/spie  
Type aansluiting 2: spie

Prijsgroep: S71



Art nr.	d (mm)	l (m)	Prijs €/m
20049248	DN200	6	44,11
20049249	DN250	6	67,71
20042974	DN300	6	56,70
20042975	DN400	6	80,11
20042976	DN500	6	141,19
20042977	DN600	6	194,31
20042978	DN800	6	344,58

## Rubberen afdichtingsring t.b.v. Ultra Kyma

Let op! De rubberen afdichtingsring dient apart bij de Ultra Kyma buizen en hulpstukken te worden besteld: 1 afdichtingsring per mof.

Materiaal: EPDM  
Kleur: Zwart

Prijsgroep: S72



Art nr.	d (mm)	Prijs €/stk
20049256	DN200	5,65
20049257	DN250	9,30
20042872	DN300	5,93
20042873	DN400	10,60
20042874	DN500	18,76
20042547	DN600	51,59
20042876	DN800	89,34

## Ultra Kyma buis SN8 mof/spie groen

Ongesleufde tweelaagse PP infiltratiebuis met geribde buitenzijde. Wordt geleverd met voormonteerde mof, exclusief afdichtingsring. De rubberen afdichtingsring dient u apart te bestellen.

Materiaal: PP  
Keurmerk: KOMO BRL 52250  
Kleur: Groen  
RAL 6024  
Belastingsklasse: SN8  
Type aansluiting 1: mof  
Type aansluiting 2: spie

Prijsgroep: S71



Art nr.	d (mm)	l (m)	Prijs €/m
20049250	DN200	6	44,11
20049251	DN250	6	67,71
20046603	DN300	6	56,70
20046604	DN400	6	80,11
20046605	DN500	6	141,25
20046606	DN600	6	194,31
20046607	DN800	6	344,58

## Ultra Kyma buis SN8 mof/spie roodbruin

Materiaal: PP  
Kleur: Roodbruin  
RAL 8023  
Belastingsklasse: SN8  
Type aansluiting 1: mof/spie  
Type aansluiting 2: spie

Prijsgroep: S71



Art nr.	d (mm)	l (m)	Prijs €/m
20050918	DN200	6	44,11
20050919	DN250	6	67,71
20050920	DN300	6	82,44
20050921	DN400	6	152,81

### Steekmof 2 x mof

Wordt geleverd zonder rubberring.

Materiaal: PP  
Keurmerk: KOMO BRL 9208-2  
Kleur: Zwart  
RAL 9011  
Belastingsklasse: SN8  
Type aansluiting 1: mof  
Type aansluiting 2: mof

Prijsgroep: S72



Art nr.	d (mm)	Prijs €/stk
20049252	DN200	35,72
20049253	DN250	50,50
20042867	DN300	53,97
20042868	DN400	88,30
20042869	DN500	149,63
20042870	DN600	219,38
20042871	DN800	459,50

### Bocht mof/spie 45°

Wordt geleverd zonder rubberring.

Materiaal: PP  
Keurmerk: KOMO BRL 9208-2  
Kleur: Zwart  
Belastingsklasse: SN8  
Type aansluiting 1: mof  
Type aansluiting 2: spie  
Hoek 1: 45°

Prijsgroep: S72



Art nr.	d (mm)	Prijs €/stk
20049766	DN200	46,57
20049774	DN250	52,55
20044120	DN300	74,95
20044121	DN400	250,45
20044122	DN500	366,48
20044123	DN600	865,71
20044124	DN800	1.603,79

### Bocht mof/spie 15°

Wordt geleverd zonder rubberring.

Materiaal: PP  
Keurmerk: KOMO BRL 9208-2  
Kleur: Zwart  
Belastingsklasse: SN8  
Type aansluiting 1: mof  
Type aansluiting 2: spie  
Hoek 1: 15°

Prijsgroep: S72



Art nr.	d (mm)	Prijs €/stk
20049764	DN200	44,98
20049772	DN250	50,34
20044110	DN300	60,23
20044111	DN400	206,08
20044112	DN500	294,73
20044113	DN600	511,95
20044114	DN800	904,14

### Bocht mof/spie 90°

Wordt geleverd zonder rubberring.

Materiaal: PP  
Keurmerk: KOMO BRL 9208-2  
Kleur: Zwart  
Belastingsklasse: SN8  
Type aansluiting 1: mof  
Type aansluiting 2: spie  
Hoek 1: 90°

Prijsgroep: S72



Art nr.	d (mm)	Prijs €/stk
20049767	DN200	65,40
20049775	DN250	73,84
20044125	DN300	120,67
20044126	DN400	310,46
20044127	DN500	486,51
20044128	DN600	1.229,72
20044129	DN800	1.874,59

### Bocht mof/spie 30°

Wordt geleverd zonder rubberring.

Materiaal: PP  
Keurmerk: KOMO BRL 9208-2  
Kleur: Zwart  
Belastingsklasse: SN8  
Type aansluiting 1: mof  
Type aansluiting 2: spie  
Hoek 1: 30°

Prijsgroep: S72



Art nr.	d (mm)	Prijs €/stk
20049765	DN200	44,98
20049773	DN250	50,34
20044115	DN300	108,67
20044116	DN400	223,18
20044117	DN500	294,73
20044118	DN600	552,82
20044119	DN800	904,14

### T-stuk 2 x mof/1 x spie 45°

Wordt geleverd zonder rubberring.

Materiaal: PP  
Keurmerk: KOMO BRL 9208-2  
Kleur: Zwart  
Belastingsklasse: SN8  
Type aansluiting 1: mof  
Type aansluiting 2: mof  
Type aansluiting 3: spie  
Hoek 1: 45°

Prijsgroep: S72



Art nr.	d (mm)	Prijs €/stk
20049768	DN200	93,23
20049776	DN250	107,04
20044130	DN300	384,19
20044131	DN400	523,47
20044132	DN500	1.286,18
20044133	DN600	1.827,47
20044134 <sup>1</sup>	DN800	3.175,98

1) Geen KOMO keur.

**T-stuk 2 x mof/1 x spie 90°**

Wordt geleverd zonder rubberring.

Materiaal: PP  
Keurmerk: KOMO BRL 9208-2  
Kleur: Zwart  
Belastingsklasse: SN8  
Type aansluiting 1: mof  
Type aansluiting 2: mof  
Type aansluiting 3: spie  
Hoek 1: 90°

Prijsgroep: S72

Art nr.	d (mm)	Prijs €/stk
20049769	DN200	93,23
20049777	DN250	107,04
20044135	DN300	300,41
20044136	DN400	456,75
20044137	DN500	968,70
20044138	DN600	1.694,99
20044139	DN800	2.450,11

**Verloopstuk in de mof excentrisch mof/spie**

Materiaal: PP  
Kleur: Zwart  
RAL 9011  
Belastingsklasse: SN8  
Type aansluiting 1: manchetmof  
Type aansluiting 2: spie

Prijsgroep: S72

Art nr.	d x d2 (mm)	Prijs €/stk
20044143	DN400 x 300	183,65
20044142	DN500 x 400	240,77
20044141	DN600 x 500	339,61
20044140	DN800 x 600	510,93

**Afsluitkap mof**

Passend om de buis. Wordt geleverd zonder rubberring.

Materiaal: PP  
Kleur: Zwart  
Belastingsklasse: SN8  
Type aansluiting 1: mof

Prijsgroep: S72

Art nr.	d (mm)	Prijs €/stk
20049771	DN200	55,56
20049782	DN250	70,72
20044182	DN300	93,95
20044183	DN400	153,85
20044184	DN500	253,04
20044185	DN600	299,99
20044186	DN800	466,41

**Overgangsstuk Ultra Kyma excentrisch - gladwandig**

Voor aansluiting van PVC of gladwandige PP buizen op Ultra Kyma buizen. Wordt geleverd zonder rubberring.

Materiaal: PP  
Keurmerk: KOMO BRL 9208-2  
Kleur: Zwart  
Belastingsklasse: SN8  
Type aansluiting 1: mof  
Type aansluiting 2: spie

Prijsgroep: S72

Art nr.	d x d2 (mm)	Prijs €/stk
20049770	DN200 x 160	72,27
20049778	DN250 x 160	70,44
20049779	DN250 x 200	74,49
20044165	DN300 x 160	111,75
20044167	DN300 x 200	132,00
20044169	DN300 x 250	151,83
20044172	DN300 x 315	135,22
20044168	DN400 x 200	202,46
20044170	DN400 x 250	222,29
20044173	DN400 x 315	260,31
20047056	DN400 x 400	267,16
20044174 <sup>1</sup>	DN500 x 315	351,82
20044176	DN500 x 400	395,55
20044177	DN600 x 400	477,72
20044178	DN600 x 500	456,27
20044179	DN600 x 630	527,92
20044180	DN800 x 630	696,36

1) Geen KOMO keur.

**Instortmof**

Aan de buitenzijde bezand. Wordt geleverd zonder rubberring.

Materiaal: PP  
Kleur: Zwart  
Type aansluiting 1: mof

Prijsgroep: S72

Art nr.	d (mm)	Prijs €/stk
20049783	DN200	46,60
20049784	DN250	49,33
20044261	DN300	56,89
20044262	DN400	70,66
20044263	DN500	95,25
20044264	DN600	141,93
20044265	DN800	188,84

**Rubberen afdichtingsring t.b.v. Ultra Kyma**

Let op! De rubberen afdichtingsring dient apart bij Ultra Kyma buizen en hulpstukken te worden besteld: 1 afdichtingsring per mof.

Materiaal: EPDM  
Kleur: Zwart

Prijsgroep: S72

Art nr.	d (mm)	Prijs €/stk
20049256	DN200	5,65
20049257	DN250	9,30
20042872	DN300	5,93
20042873	DN400	10,60
20042874	DN500	18,76
20042547	DN600	51,59
20042876	DN800	89,34



### Ultra Kyma inlaten

PP inlaat voor Ultra Kyma buizen, zie de montagehandleiding voor de juiste montage.

Materiaal: PP  
Keurmerk: KOMO BRL 2022  
Kleur: Zwart  
Belastingsklasse: SN8  
Type aansluiting 1: spie  
Type aansluiting 2: manchetmof

Prijsgroep: S77



Art nr.	d x d2 (mm)	Prijs €/stk
20049255	DN250 x 160	68,46
20046742	DN300 x 160	68,46
20046743	DN400 x 160	68,46
20046744	DN500 x 160	68,46
20046745	DN600 x 160	68,46
20046746	DN800 x 160	68,46

### Afsluitkap spie

Passend in de mof.

Materiaal: PP  
Kleur: Zwart  
RAL 9011  
Type aansluiting 1: spie

Prijsgroep: S00



Art nr.	d (mm)	Prijs €/stk
20036690	160	9,64

### Geotextiel met gat t.b.v. Ultra Kyma inlaat

Voor een zanddichte verbinding. Het geotextiel wordt over de geplaatste inlaat bevestigd met een nylon kabelbinder (niet meegeleverd).

Materiaal: PP/PE type HF 180  
Keurmerk: KOMO BRL 52250  
Kleur: Zwart  
Belastingsklasse: O 90 = 230 µm

Prijsgroep: S77

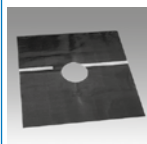

Art nr.	Maatvoering (mm)	d (mm)	Prijs €/stk
20047039	600 x 600	160	7,70

### Gatzaag 177 voor Ultra Kyma inlaat 160

Prijsgroep: S00



Art nr.	d (mm)	Prijs €/stk
20047054	177	315,27

### Gatzaag voor Ultra Kyma inlaat 160

Voor regelmatig gebruik adviseren we deze uitvoering. Extra stevige en lange uitvoering.

Prijsgroep: S00



Art nr.	Type	Maatvoering (mm)	Prijs €/stk
20033480	Rubberen inlaat 160	177	1.022,73







Onderbakken t.b.v. kolken en putten							
	PVC	PE	Korffilter	PE	PVC	PVC	PVC
	klasse Y	SDS/TDS		Explosie vrij	infiltratie zonder uitloop	infiltratie met uitloop	ontlastput
Bovenstukken	 20023168	 20035220	 20021630	 20035241	 H=1,0 m 20033950 H=1,5 m 20033951 H=2,0 m 20033952	 H=1,0 m 20033953 H=1,5 m 20033954 H=2,0 m 20033955	 20023167
 SDS C250 315: 20053592 SDS C250 315 vergrendeld: 20053593							
 SDS C250 315 blind: 20053594 SDS C250 315 vergrendeld: 20053595							
 TDS 315: 20053598 TDS 315 vergrendeld: 20053599							

Onderbakken t.b.v. kolken en putten						
Bovenstukken	PVC	PE	Korffilter	PE	PVC	PVC
	klasse Y	SDS/TDS		Explosie vrij	infiltratie zonder uitloop	infiltratie met uitloop
						
	20023168	20035220	20021630	20035241	H=1,0 m 20033950 H=1,5 m 20033951 H=2,0 m 20033952	H=1,0 m 20033953 H=1,5 m 20033954 H=2,0 m 20033955
						
RWS: RWS vergrendeld:	20053590 20053591					
						
IT SDS 315: IT SDS 315 vergrendeld:	20053596 20053597					
						
IT TDS: IT TDS vergrendeld:	20053600 20053601					

De oppervlaktedeklaag van gietijzeren onderdelen heeft slechts een tijdelijke, cosmetische functie. Gietijzer is door oppervlakkige oxidatie bestand tegen omgevingsinvloeden (bijv. strooizout). Oppervlakkig roesten van gietijzeren roosters en deksels wordt derhalve niet als reclamatie erkend. Uiteraard is het ontbreken van een bescherm laag in overeenstemming met alle ter zake doende normen.

### Straatkolkkop SDS C250

Tweedelig verstelbare straatkolk.

Materiaal: Gietijzer  
Keurmerk: KOMO BRL 9203  
Belastingsklasse: C250

Prijsgroep: S05



Art nr.	Type	Maatvoering (mm)	d (mm)	Prijs €/stk
20053592		335 x 335	315	173,49
20053593	vergrendeld	335 x 335	315	190,84
20053589 <sup>1</sup>	laag model	335 x 335	315	111,71

1) Belastingsklasse B125.

### Straatkolkkop blind C250

Tweedelig verstelbare straatkolk met blind deksel.

Materiaal: Gietijzer  
Keurmerk: KOMO BRL 9203  
Belastingsklasse: C250

Prijsgroep: S05



Art nr.	Type	Maatvoering (mm)	d (mm)	Prijs €/stk
20053594		335 x 335	315	216,20
20053595	vergrendeld	335 x 335	315	237,82

### Trottoirkolkkop TDS

Met scharnierend deksel.

Materiaal: Gietijzer  
Keurmerk: KOMO BRL 9203  
Belastingsklasse: B125

Prijsgroep: S05



Art nr.	Type	Maatvoering (mm)	d (mm)	Prijs €/stk
20053598	band 13/15 en 18/20	350 x 350	315	241,97
20053599 <sup>1</sup>	band 13/15 en 18/20	350 x 350	315	266,17

1) Vergrendeld.

### Trottoirkolkkop RWS

Materiaal: Gietijzer  
Keurmerk: KOMO BRL 9203  
Belastingsklasse: B125

Prijsgroep: S05



Art nr.	Type	Maatvoering (mm)	d (mm)	Prijs €/stk
20053590	band 11/22 en 11,5/22,5	350 x 350	315	235,94
20053591 <sup>1</sup>	band 11/22 en 11,5/22,5	350 x 350	315	245,14

1) Vergrendeld.

### Duborain straatkolkkop SDS waaiermotief

Voor infiltratie.

Materiaal: Gietijzer  
Keurmerk: KOMO BRL 9203  
Belastingsklasse: B125

Prijsgroep: S05



Art nr.	Type	Maatvoering (mm)	d (mm)	Prijs €/stk
20053596	niet vergrendeld	335 x 335	315	175,26
20053597	vergrendeld	335 x 335	315	192,79

### Duborain trottoirkolkkop TDS waaiermotief

Met scharnierend deksel. Voor infiltratie.

Materiaal: Gietijzer  
Keurmerk: KOMO BRL 9203  
Belastingsklasse: B125

Prijsgroep: S05



Art nr.	Type	Maatvoering (mm)	d (mm)	Prijs €/stk
20053600	band 13/15 en 18/20	350 x 350	315	241,81
20053601 <sup>1</sup>	band 13/15 en 18/20	350 x 350	315	265,99

## Onderbakken

## PVC onderbak

Materiaal: PVC  
Keurmerk: KOMO BRL 2021  
Kleur: Grijs  
Belastingsklasse: Y  
Type aansluiting 1: spie

Prijsgroep: S05



Art nr.	d x d2 (mm)	h (mm)	Prijs €/stk
20023168	315 x 125	690	99,54

## PVC onderbak t.b.v. ontlastput

Materiaal: PVC  
Kleur: Grijs  
Belastingsklasse: Y  
Type aansluiting 1: spie  
Type aansluiting 2: felsmanchetmof

Prijsgroep: S05



Art nr.	d x d2 (mm)	x d3 (mm)	h (mm)	Prijs €/stk
20023167	315 x 125	x 110	690	127,67

## PE onderbak

Materiaal: PE  
Kleur: Zwart  
Type aansluiting 1: spie

Prijsgroep: S05



Art nr.	d x d2 (mm)	h (mm)	Prijs €/stk
20035220	315 x 125	700	188,03

## Explosievrije PE onderbak

Materiaal: PE  
Kleur: Zwart  
Type aansluiting 1: spie

Prijsgroep: S05



Art nr.	d x d2 (mm)	h (mm)	Prijs €/stk
20035241	315 x 110	1140	552,35

## Duborain korffilter

Maaswijdte 0,6 x 8 mm. Speciaal geschikt voor DYKA onderbakken.

Materiaal: PE  
Keurmerk: KOMO BRL 52250  
Kleur: Wit  
Belastingsklasse: Hemelwaterafvoer

Prijsgroep: S39



Art nr.	d (mm)	Prijs €/stk
20021630	315	86,29

## Opzetting

Wordt gebruikt om PVC onderbakken te verhogen tot maximaal 50 mm. Passen niet op universele stelling.

Materiaal: PVC  
Kleur: Grijs  
Type aansluiting 1: spie

Prijsgroep: S05



Art nr.	d (mm)	h (mm)	Prijs €/stk
20035253	315	10	4,75
20035254	315	20	5,45
20035255	315	30	5,91
20035256	315	40	7,17
20035257	315	50	8,98

## Universele stelling

Wordt gebruikt om PVC onderbakken te verhogen met meer dan 50 mm. Op de stelling kan een renovatie of een op maat gezaagde PVC buis volwandig klasse 65 voor Ø315 mm en klasse 51 voor Ø400 mm worden geplaatst.

Materiaal: PVC  
Kleur: Crème  
Type aansluiting 1: verjongd spie  
Type aansluiting 2: verjongd spie

Prijsgroep: S05



Art nr.	d (mm)	h (mm)	Prijs €/stk
20035237	315	110	51,92
20035238	400	110	64,60

## Renovatiering

Wordt gebruikt op een universele stelling om PVC onderbakken te verhogen.

Materiaal: PVC  
Kleur: Zwart  
Type aansluiting 1: spie

Prijsgroep: S05



Art nr.	Type	d (mm)	h (mm)	Prijs €/stk
20035260	SDS	315	70	12,27
20035261	TDS	315	135	16,20

De oppervlaktedeklaag van gietijzeren onderdelen heeft slechts een tijdelijke, cosmetische functie. Gietijzer is door oppervlakkige oxidatie bestand tegen omgevingsinvloeden (bijv. strooizout). Oppervlakkig roesten van gietijzeren roosters en deksels wordt derhalve niet als reclamatie erkend. Uiteraard is het ontbreken van een bescherm laag in overeenstemming met alle ter zake doende normen.

### Duborain straatkolkkop infiltratie B125, vierkant

Voor infiltratie.

Materiaal: Gietijzer  
Keurmerk: KOMO BRL 2021  
Belastingsklasse: B125

Prijsgroep: S00



Art nr.	Maatvoering (mm)	d (mm)	Prijs €/stk
20049110	334 x 334	315	56,54

### Duborain straatkolkkop waaiermotief B125, vierkant

Voor infiltratie.

Materiaal: Gietijzer  
Keurmerk: KOMO BRL 2021  
Belastingsklasse: B125

Prijsgroep: S00



Art nr.	Maatvoering (mm)	d (mm)	Prijs €/stk
20035246	334 x 334	315	65,97

### Duborain trottoirkolkkop infiltratie B125, rechthoekig

Voor infiltratie.

Materiaal: Gietijzer  
Keurmerk: KOMO BRL 2021  
Belastingsklasse: B125

Prijsgroep: S00



Art nr.	Type	Maatvoering (mm)	d (mm)	Prijs €/stk
20049111	Band 13/15 + 18/20	400 x 350	315	85,36

### Duborain trottoirkolkkop waaiermotief B125, rechthoekig

Voor infiltratie.

Materiaal: Gietijzer  
Keurmerk: KOMO BRL 2021  
Belastingsklasse: B125

Prijsgroep: S00



Art nr.	Type	Maatvoering (mm)	d (mm)	Prijs €/stk
20035248	Band 13/15 + 18/20	400 x 350	315	85,36

### Duborain trottoirkolkkop RWS infiltratie B125

Voor infiltratie.

Materiaal: Gietijzer  
Keurmerk: KOMO BRL 2021  
Belastingsklasse: B125

Prijsgroep: S00



Art nr.	Maatvoering (mm)	d (mm)	Prijs €/stk
20049113	450 x 460	315	152,98

### Duborain trottoirkolkkop infiltratie B125

Voor infiltratie.

Materiaal: Gietijzer  
Keurmerk: KOMO BRL 2021  
Belastingsklasse: B125

Prijsgroep: S00



Art nr.	Type	Maatvoering (mm)	d (mm)	Prijs €/stk
20049112	Band 5/20	450 x 450	315	152,98

### Straatkolkkop B125, vierkant

Materiaal: Gietijzer  
Keurmerk: KOMO BRL 2021  
Belastingsklasse: B125

Prijsgroep: S00



Art nr.	Maatvoering (mm)	d (mm)	Prijs €/stk	
20035245	334 x 334	315	49,89	
20049116 <sup>1</sup>	rapidlock vergrendeling	334 x 334	315	75,83

1) Rapidlock vergrendeling.

### Molgootkop B125

Materiaal: Gietijzer  
Keurmerk: KOMO BRL 2021  
Belastingsklasse: B125

Prijsgroep: S00



Art nr.	Maatvoering (mm)	d (mm)	Prijs €/stk
20049216	400 x 350	315	138,57

### Trottoirkolkkop B125, rechthoekig

Materiaal: Gietijzer  
Keurmerk: KOMO BRL 2021  
Belastingsklasse: B125

Prijsgroep: S00



Art nr.	Type	Maatvoering (mm)	d (mm)	Prijs €/stk
20035247	Band 13/15 + 18/20	400 x 350	315	74,28

### Trottoirkolkkop B125, vierkant Den Haag

Met opdruk en logo Den Haag.

Materiaal: Gietijzer  
Keurmerk: KOMO BRL 2021  
Belastingsklasse: B125

Prijsgroep: S00



Art nr.	Maatvoering (mm)	d (mm)	Prijs €/stk
20049118	450 x 450	315	75,07



**Trottoirkolkkop RWS B125**

Materiaal: Gietijzer  
Keurmerk: KOMO BRL 2021  
Belastingsklasse: B125

Prijsgroep: S00



Art nr.	Type	Maatvoering (mm)	d (mm)	Prijs €/stk
20049119	Band 115/225	450 x 460	315	152,98

**Trottoirkolkkop B125**

Materiaal: Gietijzer  
Keurmerk: KOMO BRL 2021  
Belastingsklasse: B125

Prijsgroep: S00



Art nr.	Type	Maatvoering (mm)	d (mm)	Prijs €/stk
20049117	Band 5/20	450 x 450	315	152,98

**Duborain straatkolkkop B125, rechthoekig**

Voor infiltratie.

Materiaal: Gietijzer  
Keurmerk: KOMO BRL 2021  
Belastingsklasse: B125

Prijsgroep: S00



Art nr.	Maatvoering (mm)	d (mm)	Prijs €/stk
20049109	320 x 450	300	81,21

**Straatkolkkop infiltratie B125, rechthoekig**

Materiaal: Gietijzer  
Keurmerk: KOMO BRL 2021  
Belastingsklasse: B125

Prijsgroep: S00



Art nr.	Maatvoering (mm)	d (mm)	Prijs €/stk
20035244	300 x 450	300	77,33

**Molgootkop C250**

Materiaal: Gietijzer  
Keurmerk: KOMO BRL 2021  
Belastingsklasse: C250

Prijsgroep: S00



Art nr.	Maatvoering (mm)	d (mm)	Prijs €/stk
20049114	300 x 450	300	92,57

**Onderbak 10 ltr.**

Materiaal: PVC  
Keurmerk: KOMO BRL 2021  
Type aansluiting 1: manchetmof

Prijsgroep: S00



Art nr.	d x d2 (mm)	h (mm)	inhoud	Prijs €/stk
20049120	300 x 125	500	10 l	119,82
20049125	315 x 125	500	10 l	119,82

**Onderbak 10 ltr, kogelkoppeling**

Materiaal: PVC  
Keurmerk: KOMO BRL 2021  
Type aansluiting 1: manchetmof

Prijsgroep: S00



Art nr.	d x d2 (mm)	h (mm)	inhoud	Prijs €/stk
20049126	315 x 125	500	10 l	160,55

**Onderbak 10 ltr, met filter**

Materiaal: PVC  
Keurmerk: KOMO BRL 2021  
Type aansluiting 1: manchetmof

Prijsgroep: S00



Art nr.	d x d2 (mm)	h (mm)	inhoud	Prijs €/stk
20049217	300 x 125	500	10 l	161,67
20049127	315 x 125	500	10 l	161,67

**Onderbak 17 ltr, met filter**

Materiaal: PVC  
Keurmerk: KOMO BRL 2021  
Type aansluiting 1: manchetmof

Prijsgroep: S00



Art nr.	d x d2 (mm)	inhoud	Prijs €/stk
20049219	300 x 125	17 l	175,68
20049129	315 x 125	17 l	175,68

**Onderbak 17 ltr**

Materiaal: PVC  
Keurmerk: KOMO BRL 2021  
Type aansluiting 1: manchetmof

Prijsgroep: S00



Art nr.	d x d2 (mm)	inhoud	Prijs €/stk
20049218	300 x 125	17 l	121,31
20049128	315 x 125	17 l	121,31

**Onderbak 30 ltr.**

Materiaal: PVC  
Keurmerk: KOMO BRL 2021  
Type aansluiting 1: manchetmof

Prijsgroep: S00



Art nr.	d x d2 (mm)	h (mm)	inhoud	Prijs €/stk
20049121	300 x 125		30 l	134,32
20035249	315 x 125	500	30 l	134,32

**Onderbak 30 ltr, met filter**

Materiaal: PVC  
Keurmerk: KOMO BRL 2021  
Type aansluiting 1: manchetmof

Prijsgroep: S00



Art nr.	d x d2 (mm)	inhoud	Prijs €/stk
20035251	300 x 125	30 l	189,05
20035252	315 x 125	30 l	189,05
20049132	315 x 160	30 l	224,08

**Onderbak 30 ltr, kogelkoppeling**

Materiaal: PVC  
Keurmerk: KOMO BRL 2021  
Type aansluiting 1: manchetmof

Prijsgroep: S00



Art nr.	d x d2 (mm)	inhoud	Prijs €/stk
20035250	315 x 125	30 l	169,63

**Onderbak 50 ltr.**

Materiaal: PVC  
Keurmerk: KOMO BRL 2021  
Type aansluiting 1: manchetmof

Prijsgroep: S00



Art nr.	d x d2 (mm)	inhoud	Prijs €/stk
20049122	300 x 125	50 l	150,40
20049130	315 x 125	50 l	150,40

**Onderbak 50 ltr, met filter**

Materiaal: PVC  
Keurmerk: KOMO BRL 2021  
Type aansluiting 1: manchetmof

Prijsgroep: S00



Art nr.	d x d2 (mm)	inhoud	Prijs €/stk
20049123	300 x 125	50 l	214,60
20049124	300 x 160	50 l	241,46
20049131	315 x 125	50 l	214,60
20049133	315 x 160	50 l	241,46

Voor gietijzeren deksels geldt: De oppervlakteklaag van gietijzeren onderdelen heeft slechts een tijdelijke, cosmetische functie. Gietijzer is door oppervlakkige oxidatie bestand tegen omgevingsinvloeden (bijv. strooizout). Oppervlakkig roesten van gietijzeren roosters en deksels wordt derhalve niet als reclamatie erkend. Uiteraard is het ontbreken van een bescherm laag in overeenstemming met alle ter zake doende normen.

**Tegelpadschrobput onderbak 1-delig**

Materiaal: PVC  
Kleur: Grijs  
Type aansluiting 1: spie

Prijsgroep: S05



Art nr.	d x d2 (mm)	h (mm)	Prijs €/stk
20038702	250 x 125	766	93,75

**Tegelpadschrobput onderbak 2-delig**

Materiaal: PVC  
Kleur: Grijs  
Type aansluiting 1: spie  
Type aansluiting 2: mof

Prijsgroep: S05



Art nr.	d x d2 (mm)	x d3 (mm)	h (mm)	Prijs €/stk
20038703	250 x 125	x 80	776	101,11

**Tegelpadschrobput, verzinkt rooster**

Materiaal: Thermisch verzinkt staal

Prijsgroep: S05



Art nr.	Maatvoering (mm)	d (mm)	Prijs €/stk
20035227	300 x 300	250	22,67

**Tegelpadschrobput, gietijzer rooster**

Materiaal: Gietijzer

Prijsgroep: S05



Art nr.	Maatvoering (mm)	d (mm)	Prijs €/stk
20035228	300 x 300	250	77,27

## Erfscheidingsputten

## Erfscheidingsput met kombikap zwart

De put is eenvoudig te verhogen met buis 315 mm. Geleverd inclusief kombikap.  
Voor deze put kunt u eenvoudig composietdeksel 20049439 gebruiken.

Materiaal: PP  
Kleur: Zwart  
Type aansluiting 1: manchetmof  
Type aansluiting 2: manchetmof

Prijsgroep: S05



Art nr.	d x d2 (mm)	x d3 (mm)	h (mm)	Prijs €/stk
20035221	315 x 125	x 125	361	123,10
20035222	315 x 160	x 160	361	150,86
20035223	315 x 200	x 200	361	199,00

## Kombikap roodbruin

Passend om de buis en in de mof.

Materiaal: PVC  
Kleur: Roodbruin  
RAL 8023  
Type aansluiting 1: mof  
Type aansluiting 2: spie

Prijsgroep: S02



Art nr.	d (mm)	Prijs €/stk
20035205	315	59,56

## Erfscheidingsput met kombikap roodbruin

De put is eenvoudig te verhogen met buis 315 mm. Geleverd inclusief kombikap.  
Voor deze put kunt u eenvoudig composietdeksel 20049439 gebruiken.

Materiaal: PP  
Kleur: Roodbruin  
Type aansluiting 1: manchetmof  
Type aansluiting 2: manchetmof

Prijsgroep: S05



Art nr.	d x d2 (mm)	x d3 (mm)	h (mm)	Prijs €/stk
20035224	315 x 125	x 125	361	123,10
20039577	315 x 160	x 160	361	150,52
20039578	315 x 200	x 200	361	193,57

## Deksel voor huisaansluitput RWA/DWA

Scharnierdeksel voor Erfscheidingsput. Met dekselopdruk RWA of DWA. Voor dit deksel is een betonnen drukverdeelplaat beschikbaar.

Materiaal: Gietijzer  
Keurmerk: EN 124  
Belastingsklasse: B125

Prijsgroep: S05

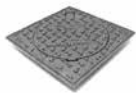

Art nr.	Type	d (mm)	Prijs €/stk
20022337	DWA	315	80,60
20022339	RWA	315	80,60

## Kombikap zwart

Passend om de buis en in de mof.

Materiaal: PVC  
Kleur: Zwart  
Type aansluiting 1: mof  
Type aansluiting 2: spie

Prijsgroep: S02



Art nr.	d (mm)	Prijs €/stk
20035204	315	59,56

Hoogwaardige composietdeksels (PP) met antislip profiel. Blijvend mooi, ongevoelig voor chemicaliën en zout. Kies voor KIO als u een goed vergelijk wilt met gietijzer!

Verkeersklasse C250 en hoger worden geadviseerd in beton te stellen. Of combineren met een betonnen stelplaat en afstorten of inwerken in asfalt. Bij inwerken in asfalt niet direct belasten met de wals. Deksel is allemaal uitgevoerd met een sluitsysteem. Deze kan geopend worden met een platte schroevendraaier.

Andere uitvoeringen, kleuren en opdrukken in overleg leverbaar.

### KIO Composietdeksel vierkant voor inwerken B125

Met sluitsysteem.

Materiaal: PP  
Kleur: Zwart  
RAL 9011  
Belastingsklasse: B125



Prijsgroep: S00			
Art nr.	Maatvoering (mm)	d x d2 (mm)	Prijs €/stk
20049428	400 x 400	305 x 305	50,36
20049429	500 x 500	402 x 402	93,06
20049430	600 x 600	502 x 502	143,75
20049431	700 x 700	602 x 602	204,06

### KIO Composietdeksel vierkant voor inwerken C250

Met sluitsysteem.

Materiaal: PP  
Kleur: Zwart  
RAL 9011  
Belastingsklasse: C250



Prijsgroep: S00			
Art nr.	Maatvoering (mm)	d x d2 (mm)	Prijs €/stk
20044553	425 x 425	300 x 300	71,06
20044554	525 x 525	400 x 400	121,01
20044555	650 x 650	500 x 500	190,63
20044556	750 x 750	600 x 600	272,90

### KIO Composietdeksel recht voor tegelen en klinkeren B125

Met sluitsysteem.

Materiaal: PP  
Kleur: Zwart  
RAL 9011  
Belastingsklasse: B125



Prijsgroep: S00			
Art nr.	Maatvoering (mm)	d x d2 (mm)	Prijs €/stk
20049436	360 x 360	305 x 305	65,40
20049437	470 x 470	402 x 402	93,95
20049438	570 x 570	502 x 502	141,91

### KIO Composietdeksel met kraag B125

Met sluitsysteem en met opgelaste kraag. Wordt gemonteerd direct over de putschacht zonder rolring.

Materiaal: PP  
Kleur: Zwart  
RAL 9011  
Belastingsklasse: B125



Prijsgroep: S00			
Art nr.	Maatvoering (mm)	d (mm)	Prijs €/stk
20049439	400 x 400	315	112,87
20049440	500 x 500	400	181,70
20049441	700 x 700	630	382,66

### KIO Composietdeksel rond 800 B125

Met sluitsysteem.

Materiaal: PP  
Kleur: Zwart  
RAL 9011  
Belastingsklasse: B125



Prijsgroep: S00		
Art nr.	d x d2 (mm)	Prijs €/stk
20044557	840 x 600	234,37

### KIO Composietdeksel rond 800 C250

Met sluitsysteem.

Materiaal: PP  
Kleur: Zwart  
RAL 9011  
Belastingsklasse: C250



Prijsgroep: S00		
Art nr.	d x d2 (mm)	Prijs €/stk
20044558	840 x 600	275,50

### KIO Composietdeksel rond 800 D400

Met sluitsysteem Self Lock.

Materiaal: PP  
Kleur: Zwart  
RAL 9011  
Belastingsklasse: D400



Prijsgroep: S00		
Art nr.	d x d2 (mm)	Prijs €/stk
20044559	840 x 600	295,46
20048768 <sup>1</sup>	scharnierend 840 x 600	565,46

1) Scharnierend.

## Putdeksels metaal

Voor gietijzeren deksels geldt: De oppervlakteklaag van gietijzeren onderdelen heeft slechts een tijdelijke, cosmetische functie. Gietijzer is door oppervlakkige oxidatie bestand tegen omgevingsinvloeden (bijv. strooizout). Oppervlakkig roesten van gietijzeren roosters en deksels wordt derhalve niet als reclamatie erkend. Uiteraard is het ontbreken van een beschermklaag in overeenstemming met alle ter zake doende normen.

## Tegelpadschroput, verzinkt rooster

Materiaal: Thermisch verzinkt staal

Prijsgroep: S05



Art nr.	Maatvoering (mm)	d (mm)	Prijs €/stk
20035227	300 x 300	250	22,67

## Tegelpadschroput, gietijzer rooster

Materiaal: Gietijzer

Prijsgroep: S05



Art nr.	Maatvoering (mm)	d (mm)	Prijs €/stk
20035228	300 x 300	250	77,27

## Deksel voor RWA/DWA, scharnierend

Deksel met scharnieren en opdruk RWA/DWA voor 315.

Materiaal: Gietijzer  
Keurmerk: EN 124  
Belastingsklasse: B125

Prijsgroep: S05



Art nr.	Type	d (mm)	Prijs €/stk
20022337	DWA	315	80,60
20022339	RWA	315	80,60

## Gietijzeren deksel

Niet geschikt voor verkeersbelasting.

Materiaal: Gietijzer

Prijsgroep: S05



Art nr.	Maatvoering (mm)	d (mm)	Prijs €/stk
20023191	400 x 400	315	79,33
20023193	480 x 480	400	96,28

## Putrand Oogink type 77005

Putrand voor verkeersbelasting volgens EN124-2. Geschikt voor kunststof putten 315. Drukverdeelplaat apart te bestellen.

Materiaal: Beton / Gietijzer  
Belastingsklasse: C250

Prijsgroep: S00



Art nr.	Type	Maatvoering (mm)	d (mm)	Prijs €/stk
20050022	77005	490x490x240	300	138,29

Let op! Levertijd in overleg. Voor betonnen items worden transportkosten in rekening gebracht.

## Putrand Oogink type 77008

Putrand voor verkeersbelasting volgens EN124-2. Geschikt voor kunststof putten 400. Drukverdeelplaat apart te bestellen.

Materiaal: Beton / Gietijzer  
Belastingsklasse: C250

Prijsgroep: S00



Art nr.	Type	Maatvoering (mm)	d (mm)	Prijs €/stk
20050024	77008	600 x 600 x 250	400	181,21

Let op! Levertijd in overleg. Voor betonnen items worden transportkosten in rekening gebracht.

## Putrand Oogink type 770024

Putrand voor zwaar verkeer volgens EN124-2. Uitwendige GY afdekking 638x638 met deksel 520mm. Drukverdeelplaat apart te bestellen.

Materiaal: Beton / Gietijzer  
Keurmerk: KOMO BRL 9203  
Belastingsklasse: D400

Prijsgroep: S00



Art nr.	Maatvoering (mm)	d (mm)	Prijs €/stk
20034170	740 x 740 x 240	515	205,44

Let op! Levertijd in overleg. Voor betonnen items worden transportkosten in rekening gebracht.

## Putrand met geperforeerde plaat oogink type 770024

Putrand voor zwaar verkeer volgens EN124-2. Uitwendige GY afdekking 638x638 met deksel 520mm. Drukverdeelplaat apart te bestellen.

Keurmerk: KOMO BRL 9203  
Belastingsklasse: D400

Prijsgroep: S00



Art nr.	Maatvoering (mm)	d (mm)	Prijs €/stk
20034171	740 x 740 x 240	515	348,50

Let op! Levertijd in overleg. Voor betonnen items worden transportkosten in rekening gebracht.

## Putrand en deksel verkleind 300 C250

Voor reiniging en inspectie. Invalveilig. Voor verkeersklasse D400 zijn alternatieven leverbaar. Drukverdeelplaat apart te bestellen.

Kan op aanvraag vergrendeld worden geleverd tegen een meerprijs.

Materiaal: Beton / Gietijzer  
Belastingsklasse: C250

Prijsgroep: S00



Art nr.	d2 (mm)	Prijs €/stk
20050066	320	138,97

Let op! Levertijd in overleg. Voor betonnen items worden transportkosten in rekening gebracht.

**Drukverdeelplaat voor RWA/DWA, scharnierdeksel**

De drukverdeelplaat RWA/DWA is geschikt voor kunststof putten 315mm met een verkeersbelasting PVC onderbak, huisaansluitput, zandvangput. De rubber rolring apart te bestellen voor een waterdichte montage.

Materiaal: Beton  
Belastingsklasse: B125

Prijsgroep: S00



Art nr.	d (mm)	Prijs €/stk
20023184	315	18,17

**Rolring Oogink type 77005**

Materiaal: Rubber

Prijsgroep: S00



Art nr.	d x d2 (mm)	Prijs €/stk
20050026	290 x 12	11,44

**Drukverdeelplaat 315 t.b.v. putrand Oogink type 77005**

De drukverdeelplaat 315 is geschikt voor kunststof putten 315mm met een verkeersbelasting. PVC onderbak, huisaansluitput, zandvangput. De rubber rolring apart te bestellen voor een waterdichte montage. Uitgevoerd met openingen t.b.v. hijsleutels.

Materiaal: Beton  
Belastingsklasse: C250

Prijsgroep: S00



Art nr.	Maatvoering (mm)	d (mm)	Prijs €/stk
20050023	600 x 600 x 70	345	34,33

Let op! Levertijd in overleg. Voor betonnen items worden transportkosten in rekening gebracht.

**Rolring Oogink type 77008**

Materiaal: Rubber

Prijsgroep: S00



Art nr.	d x d2 (mm)	Prijs €/stk
20050027	290 x 12	15,25

**Drukverdeelplaat 400 t.b.v. putrand Oogink type 77008**

De drukverdeelplaat 400 is geschikt voor kunststof putten 400mm met een verkeersbelasting. PVC put, Dykamax 400, huisaansluitput, zandvangput. De rubber rolring apart te bestellen voor een waterdichte montage. Uitgevoerd met openingen t.b.v. hijsleutels.

Materiaal: Beton  
Belastingsklasse: C250

Prijsgroep: S00



Art nr.	Maatvoering (mm)	d (mm)	Prijs €/stk
20050025	900 x 900 x 200	420	83,92

Let op! Levertijd in overleg. Voor betonnen items worden transportkosten in rekening gebracht.

**Drukverdeelplaat 650 t.b.v. putrand 770024**

De drukverdeelplaat 650 is geschikt voor putten en telescoopdelen met een buitendiameter van 630mm. Axedo en Dykamax 600 en 800 met telescoop, Standaard PE putten 630, 800.

De rubber rolring apart te bestellen voor een waterdichte montage. Inwendige maat voor putrand 740x740. Uitgevoerd met openingen t.b.v. hijsleutels.

Materiaal: Beton  
Keurmerk: KOMO BRL 9202  
Belastingsklasse: D400

Prijsgroep: S00



Art nr.	Maatvoering (mm)	d (mm)	Prijs €/stk
20034169	900 x 900 x 200	650	73,48

Let op! Levertijd in overleg. Voor betonnen items worden transportkosten in rekening gebracht.

**Rolring t.b.v. Axedo PP inspectieput met telescoop**

Materiaal: Rubber  
Kleur: Zwart

Prijsgroep: S00



Art nr.	d x e (mm)	Prijs €/stk
20034172	650 x 12,0	8,59

**Drukverdeelplaat 700 t.b.v. putrand 770024**

De drukverdeelplaat 700 is geschikt voor putten en ophoogstukken obv Ultra Kyma DN600. Axedo600, Dykamax600 en ophoogstukken voor Rainbox Cube put. De rubber rolring apart te bestellen voor een waterdichte montage. Inwendige maat voor putrand 740x740. Uitgevoerd met openingen t.b.v. hijsleutels.

Materiaal: Beton  
Keurmerk: KOMO BRL 9202  
Belastingsklasse: D400

Prijsgroep: S00



Art nr.	Maatvoering (mm)	d (mm)	Prijs €/stk
20034168	950 x 950 x 200	700	93,44

Let op! Levertijd in overleg. Voor betonnen items worden transportkosten in rekening gebracht.

**Rubberring t.b.v. inspectieput zonder telescoop**

Materiaal: EPDM  
Kleur: Zwart

Prijsgroep: S72



Art nr.	d (mm)	Prijs €/stk
20042547	DN600	51,59



## Toebehoren

## Drukverdeelplaat Ultra Kyma DN500

Wordt direct over de verticale infiltratiebuis DN500 gestoken. Ook geschikt voor standaard D400 putdeksel

Materiaal: Beton  
Belastingsklasse: D400

Prijsgroep: S00



Art nr.	Maatvoering (mm)	d (mm)	Prijs €/stk
20050067	900x900x240	590	73,57

Let op! Levertijd in overleg. Voor betonnen items worden transportkosten in rekening gebracht.

## Putdekselhaak

Door vuil en aanslag vastgeraakte putdeksels worden eenvoudig opgetild. Kan ook als rijplaathaak worden gebruikt.

Prijsgroep: S00



Art nr.	Type	l (mm)	Prijs €/stk
20033543	T-handvat	300	20,81
20033544	O-handvat	800	27,45

## Hijsleutels, type Oogink

Prijsgroep: S00



Art nr.	Prijs €/stk
20050068	62,82

# Axedo

## Modulaire PP inspectieputten

Voor als het snel en goed moet!



DYKA biedt u volledig modulaire Axedo inspectieputten 600 mm. Een ruim assortiment spuitgegoten bodems in verschillende profielen. Steeds passend voor uw toepassing. In combinatie met de betonnen stelplaat geschikt voor belastingklasse D400. Te combineren met verschillende gietijzeren en composiet deksels conform EN 13598-2

### Voordelen Axedo inspectieputten:

- Uit voorraad leverbaar
- Lichtgewicht, eenvoudig te plaatsen
- Eenvoudig op hoogte maken met de Ultra Kyma ophoogstukken
- Mofverbinding met hoekverdraaiing +/- 7,5°
- Vlakke bodem voor stabiliteit en gemakkelijk te stellen
- 100% recycleerbaar PP
- Leverbaar met betonnen stelplaat en gietijzeren of composiet deksels
- Ook leverbaar met telescoop om grondzettingen op te vangen
- Op aanvraag ook leverbaar in de diameter DN800

Axedo Inspectieputten



Putrand met standaard GY deksel  
20034170



Putrand met geperforeerd GY deksel  
20034171



Betonnen Drukverdeelplaat,  
950x950x200mm, gat 700mm,  
20034168



Betonnen Drukverdeelplaat,  
900x900x200mm, gat 650mm,  
20034169

Tokrolring 650x12,0  
20034172



Telescoopdeel 600  
20408506

Optioneel verkrijgbaar



Gietijzeren deksel, opschrift VUIL WATER



Gietijzeren deksel, opschrift REGEN WATER



Gietijzeren deksel, opschrift INFILTRATIE WATER



Gietijzeren deksel, opschrift DRAIN



Gietijzeren rand laag model



Afdichtingsring  
ophoogstuk 600  
20042547



Ophoogstuk 600  
20042548 - 1 mtr  
20042550 - 1,5 mtr  
20042551 - 2 mtr  
20042552 - 3mtr



Afdichtingsring  
Telescoopdeel 600  
20408509



Afdichtingsring  
ophoogstuk 600  
20042547



Afdichtingsring  
ophoogstuk 600  
20042547



Axedo bodem 600  
Diverse opties  
zie overzicht



Axedo 600 is een uit voorraad leverbaar concept met verschillende bodemtypes en aansluitdiameters. De spuitgegoten bodems zijn voorzien van een manchetverbinding welke een hoekverdraaiing toelaat van  $\pm 7,5^\circ$ . Kies hierbij het gewenste ophoogstuk en putdekselcombinatie. U kunt kiezen voor een uitvoering met of zonder telescoop. Let u bij bestelling op de juiste en aantallen afdichtingen. Extra inlaten in schacht kunt u zelf aanbrengen d.m.v. de rubberen inlaat.

### Axedo PP 600 inspectieput bodem 180°

Maximale hoekverdraaiing 2 x 7,5° per mof.

Materiaal: PP  
Keurmerk: KOMO BRL 2017  
Kleur: Zwart  
RAL 9011  
Type aansluiting 1: manchetmof  
Type aansluiting 2: manchetmof  
Hoek 1: 180°

Prijsgroep: S00



Art nr.	d x d2 (mm)	l (m)	Prijs €/stk
20034220	600 x 160	383,7	205,37
20034226	600 x 200	452,7	221,87
20034232	600 x 250	478,3	280,92
20034238	600 x 315	546,7	321,06
20034241	600 x 400	636,3	323,01

### Axedo PP 600 inspectieput bodem 90°

Maximale hoekverdraaiing 2 x 7,5° per mof.

Materiaal: PP  
Keurmerk: KOMO BRL 2017  
Kleur: Zwart  
RAL 9011  
Type aansluiting 1: manchetmof  
Type aansluiting 2: manchetmof  
Hoek 1: 90°

Prijsgroep: S00



Art nr.	d x d2 (mm)	l (m)	Prijs €/stk
20034217	600 x 160	383,7	232,66
20034223	600 x 200	425,7	244,13
20034229	600 x 250	478,3	376,73
20034235	600 x 315	546,7	393,24

### Axedo PP 600 inspectieput bodem 120°

Maximale hoekverdraaiing 2 x 7,5° per mof.

Materiaal: PP  
Keurmerk: KOMO BRL 2017  
Kleur: Zwart  
RAL 9011  
Type aansluiting 1: manchetmof  
Type aansluiting 2: manchetmof  
Hoek 1: 120°

Prijsgroep: S00



Art nr.	d x d2 (mm)	l (m)	Prijs €/stk
20034218	600 x 160	383,7	292,94
20034224	600 x 200	425,7	244,13
20034230	600 x 250	478,3	376,73
20034236	600 x 315	546,7	393,24

### Axedo PP 600 inspectieput bodem 150°

Maximale hoekverdraaiing 2 x 7,5° per mof.

Materiaal: PP  
Keurmerk: KOMO BRL 2017  
Kleur: Zwart  
RAL 9011  
Type aansluiting 1: manchetmof  
Type aansluiting 2: manchetmof  
Hoek 1: 150°

Prijsgroep: S00



Art nr.	d x d2 (mm)	l (m)	Prijs €/stk
20034219	600 x 160	383,7	232,66
20034225	600 x 200	425,7	244,13
20034231	600 x 250	478,3	376,73
20034237	600 x 315	546,7	393,24

### Axedo PP 600 inspectieput bodem T-stuk 90°

Maximale hoekverdraaiing 2 x 7,5° per mof.

Materiaal: PP  
Keurmerk: KOMO BRL 2017  
Kleur: Zwart  
RAL 9011  
Type aansluiting 1: manchetmof  
Type aansluiting 2: manchetmof  
Hoek 1: 90°

Prijsgroep: S00



Art nr.	d x d2 (mm)	Prijs €/stk
20034221	600 x 160	281,00
20034227	600 x 200	304,39
20034233	600 x 250	320,97
20034239	600 x 315	396,18

### Axedo PP 600 inspectieput bodem meestroom X-stuk 90°

Maximale hoekverdraaiing 2 x 7,5° per mof.

Materiaal: PP  
Keurmerk: KOMO BRL 2017  
Kleur: Zwart  
RAL 9011  
Type aansluiting 1: manchetmof  
Type aansluiting 2: manchetmof  
Hoek 1: 90°

Prijsgroep: S00



Art nr.	d x d2 (mm)	Prijs €/stk
20048396	600 x 160	312,22
20049159	600 x 200	338,21
20048397	600 x 250	356,65
20048417	600 x 315	440,21

### Axedo PP 600 inspectieput bodem 0°

Maximale hoekverdraaiing 2 x 7,5° per mof.

Materiaal: PP  
Keurmerk: KOMO BRL 2017  
Type aansluiting 1: manchetmof  
Hoek 1: 0°

Prijsgroep: S00



Art nr.	d x d2 (mm)	l (m)	Prijs €/stk
20020683	600 x 160	383,7	178,11
20020684	600 x 200	425,7	199,65
20020685	600 x 250	478,3	185,11
20020686	600 x 315	546,7	248,89

## Axedo PP inspectieput Afsluitkap

Materiaal: PP  
Kleur: Zwart

Prijsgroep: S00



Art nr.	d (mm)	Prijs €/stk
20410833	160	4,77
20409157	200	4,77
20410834	250	6,27
20410848	315	14,81

## Gatzaag t.b.v. rubberen inlaat

Extra stevige en lange uitvoering.

Prijsgroep: S00



Art nr.	Type	Maatvoering (mm)	Prijs €/stk
20033478	Rubberen inlaat 110	127	697,78
20033479	Rubberen inlaat 125	142	918,94
20033480	Rubberen inlaat 160	177	1.022,73
20033481	Rubberen inlaat 200	217	1.152,12

## Axedo PP inspectieput ophoogstuk DN600

Betonnen stelplaat (zonder telescoop), telescoop en putdeksels zijn apart leverbaar.

Materiaal: PP

Prijsgroep: S00



Art nr.	d (mm)	l (m)	h (mm)	Prijs €/stk
20042548	DN600	1	1000	78,05
20042550	DN600	1,5	1500	117,25
20042551	DN600	2	2000	161,49
20042552	DN600	3	3000	213,22

## Rubbering t.b.v. ophoogstuk

Materiaal: EPDM  
Kleur: Zwart

Prijsgroep: S72



Art nr.	d (mm)	Prijs €/stk
20042547	DN600	51,59

## Axedo PP inspectieput telescoop 600

Betonnen stelplaat, telescoop en putdeksels zijn apart leverbaar.

Materiaal: PP

Prijsgroep: S00



Art nr.	Type	Maatvoering (mm)	d x d2 (mm)	Prijs €/stk
20408505	Kort	600	DN600 x 630	-
20408506	Lang	DN600 x 630		199,26

## Rubberen overgangsring afdichting-telescoopdeel 600

Materiaal: Rubber  
Kleur: Zwart

Prijsgroep: S00



Art nr.	d (mm)	Prijs €/stk
20408509	DN600	24,02

## Rubberen inlaat

Materiaal: EPDM  
Kleur: ZwartType aansluiting 1: manchetmof  
Type aansluiting 2: spie

Prijsgroep: S00



Art nr.	d (mm)	bereik 2 (mm)	Prijs €/stk
20035278	110	gat 127mm	63,25
20035279	125	gat 142mm	78,73
20035280	160	gat 177mm	93,03
20035281	200	gat 217mm	112,14



**Axedo PP 800 inspectieput bodem 180°**

Maximale hoekverdraaiing 2 x 7,5° per mof.

Materiaal: PP  
 Keurmerk: KOMO BRL 2017  
 Kleur: Zwart  
 RAL 9011  
 Type aansluiting 1: manchetmof  
 Type aansluiting 2: manchetmof  
 Hoek 1: 180°

Prijsgroep: S00



Art nr.	d x d2 (mm)	Prijs €/stk
20053710	800 x 160	366,37
20053715	800 x 200	384,24
20053720	800 x 250	426,39
20053725	800 x 315	466,16
20053727	800 x 400	523,44

**Axedo PP 800 inspectieput bodem T-stuk 90°**

Maximale hoekverdraaiing 2 x 7,5° per mof.

Materiaal: PP  
 Keurmerk: KOMO BRL 2017  
 Kleur: Zwart  
 RAL 9011  
 Type aansluiting 1: manchetmof  
 Type aansluiting 2: manchetmof  
 Type aansluiting 3: manchetmof  
 Hoek 1: 90°

Prijsgroep: S00



Art nr.	d x d2 (mm)	Prijs €/stk
20053711	800 x 160	411,21
20053716	800 x 200	434,18
20053721	800 x 250	493,40
20053726	800 x 315	549,38

**Axedo PP 800 inspectieput bodem 90°**

Maximale hoekverdraaiing 2 x 7,5° per mof.

Materiaal: PP  
 Keurmerk: KOMO BRL 2017  
 Kleur: Zwart  
 RAL 9011  
 Type aansluiting 1: manchetmof  
 Type aansluiting 2: manchetmof  
 Hoek 1: 90°

Prijsgroep: S00



Art nr.	d x d2 (mm)	Prijs €/stk
20053707	800 x 160	383,43
20053712	800 x 200	406,23
20053717	800 x 250	458,18
20053722	800 x 315	514,16

**Axedo PP 800 inspectieput bodem meestroom X-stuk 90°**

Maximale hoekverdraaiing 2 x 7,5° per mof.

Materiaal: PP  
 Keurmerk: KOMO BRL 2017  
 Kleur: Zwart  
 RAL 9011  
 Type aansluiting 1: manchetmof  
 Type aansluiting 2: manchetmof  
 Hoek 1: 90°

Prijsgroep: S00



Art nr.	d x d2 (mm)	Prijs €/stk
20053728	800 x 160	427,86
20053729	800 x 200	466,30
20053730	800 x 250	517,20
20053731	800 x 315	587,81

**Axedo PP 800 inspectieput bodem 120°**

Maximale hoekverdraaiing 2 x 7,5° per mof.

Materiaal: PP  
 Keurmerk: KOMO BRL 2017  
 Kleur: Zwart  
 RAL 9011  
 Type aansluiting 1: manchetmof  
 Type aansluiting 2: manchetmof  
 Hoek 1: 120°

Prijsgroep: S00



Art nr.	d x d2 (mm)	Prijs €/stk
20053708	800 x 160	383,43
20053713	800 x 200	406,23
20053718	800 x 250	458,18
20053723	800 x 315	514,16

**Axedo PP 800 inspectieput bodem 0°**

Maximale hoekverdraaiing 2 x 7,5° per mof.

Materiaal: PP  
 Keurmerk: KOMO BRL 2017  
 Kleur: Zwart  
 RAL 9011  
 Type aansluiting 1: manchetmof  
 Hoek 1: 0°

Prijsgroep: S00



Art nr.	d x d2 (mm)	l (m)	Prijs €/stk
20053703	800 x 160	573	309,79
20053704	800 x 200	615	321,95
20053705	800 x 250	668	337,15
20053706	800 x 315	736	362,22

**Axedo PP 800 inspectieput bodem 150°**

Maximale hoekverdraaiing 2 x 7,5° per mof.

Materiaal: PP  
 Keurmerk: KOMO BRL 2017  
 Kleur: Zwart  
 RAL 9011  
 Type aansluiting 1: manchetmof  
 Type aansluiting 2: manchetmof  
 Hoek 1: 150°

Prijsgroep: S00



Art nr.	d x d2 (mm)	Prijs €/stk
20053709	800 x 160	383,43
20053714	800 x 200	406,23
20053719	800 x 250	458,18
20053724	800 x 315	514,16

**Axedo PP inspectieput Afsluitkap**

Materiaal: PP  
 Kleur: Zwart

Prijsgroep: S00



Art nr.	d (mm)	Prijs €/stk
20410833	160	4,77
20049157	200	4,77
20410834	250	6,27
20410848	315	14,81



## Axedo PP 800 inspectieputten

**Axedo PP inspectieput ophoogstuk DN800**

Betonnen stelplaat (zonder telescoop), telescoop en putdeksels zijn apart leverbaar.

Materiaal: PP

Prijsgroep: S00



Art nr.	d (mm)	h (mm)	Prijs €/stk
20053874	DN800	1000	184,95
20053875	DN800	1500	243,52
20053876	DN800	2000	302,09
20053877	DN800	3000	419,23

**Rubberring t.b.v. ophoogstuk**

Materiaal: EPDM

Kleur: Zwart

Prijsgroep: S72



Art nr.	d (mm)	Prijs €/stk
20042876	DN800	89,34

**Axedo PP inspectieput telescoop 800**

Betonnen stelplaat, telescoop en putdeksels zijn apart leverbaar.

Materiaal: PP

Kleur: Zwart

Prijsgroep: S00



Art nr.	Type	d x d2 (mm)	l (mm)	Prijs €/stk
20408507	Kort	DN800 x 630	250	234,92
20408508	Lang	DN800 x 630	660	230,58

**Rubberen overgangsring afdichting-telescoopdeel 800**

Prijsgroep: S00



Art nr.	Prijs €/stk
20408510	34,65

**Rubberen inlaat**

Materiaal: EPDM

Kleur: Zwart

Type aansluiting 1: manchetmof

Type aansluiting 2: spie

Prijsgroep: S00



Art nr.	d (mm)	bereik 2 (mm)	Prijs €/stk
20035278	110	gat 127mm	63,25
20035279	125	gat 142mm	78,73
20035280	160	gat 177mm	93,03
20035281	200	gat 217mm	112,14

**Gatzaag t.b.v. rubberen inlaat**

Extra stevige en lange uitvoering.

Prijsgroep: S00



Art nr.	Type	Maatvoering (mm)	Prijs €/stk
20033478	Rubberen inlaat 110	127	697,78
20033479	Rubberen inlaat 125	142	918,94
20033480	Rubberen inlaat 160	177	1.022,73
20033481	Rubberen inlaat 200	217	1.152,12



DykaMax Inspectieputten zijn voorzien van KOMO-keur K44979/01.

DykaMax putten kunnen worden geleverd als type 600, 800 of 1000. Standaard wordt deze geleverd met een telescoopdeel om zettingen op te kunnen vangen.

Bij geringe inbouwhoogten kunt u gebruik maken van een put type 600 zonder telescoopdeel. Deze dient dan als vrijdragende constructie te worden geïnstalleerd (middels een aangepaste betonnen stelplaat (artnr. 20034168) met bijpassende afdichtingsring (artnr. 20042547)).

DykaMax Inspectieputten worden geheel naar wens gemaakt volgens de door de opdrachtgever aangegeven specificatie.

Eventueel later aan te brengen aansluitingen in de schacht zijn snel en eenvoudig aan te brengen (diameters 110, 125, 160 en 200 mm).

Voor een compleet overzicht van alle mogelijkheden kunt u de folder of technische documentatie aanvragen. Genoemde informatie alsmede enige animaties vindt u ook op [www.DykaMax.nl](http://www.DykaMax.nl). U vindt hier ook digitale puttenstaten welke u kunt gebruiken om uw wensen aan te geven.

DykaMax putten worden uit diverse polypropyleen (PP) onderdelen samengesteld:

- Een uitwendig geribbelde PP schacht (betere hechting met omliggende grond).
- Inwendig supergladde schacht (geen aanhechting van vuil).
- Kleur van de schacht aan de binnenzijde is lichtgrijs waardoor inspectie eenvoudig is.
- Een superglad stroomprofiel (betere doorstroming, minder kans op verstopping).
- Onderzijde afgewerkt met een vlakke bodemplaat (waardoor plaats en stellen eenvoudig is).
- Een telescoopdeel (waardoor zettingen worden opgevangen).
- Een rubberafdichting zowel tussen schacht en telescoopdeel als tussen telescoopdeel en betonnen funderingsplaat.
- Spie-aansluitingen eventueel voorzien van flexibele steekmoffen.
- Aansluitdiameters 110, 125, 160, 200, 250, 315, 400 en 500 mm.
- Leverbaar in type 400, 600, 800 en 1000.
- In variabele hoogten.
- Eventueel ook leverbaar als zandvangput of zonder telescoopdeel.

DykaMax putten voldoen aan de BRL2017-norm die uitgaat van putten met een maximale hoogte van 4 meter. Voor de Europese norm EN 13598-2 geldt een maximale hoogte van 5 meter. Bij puthoogten groter dan 5 meter adviseren wij u contact op te nemen met een van onze medewerkers.

Mail naar: [buri@dyka.com](mailto:buri@dyka.com)

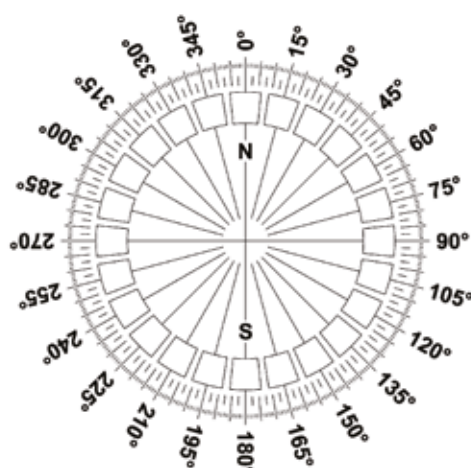

Bij het bestellen van DykaMax inspectieputten verzoeken wij u gebruik te maken van de puttenstaten die u online vindt op [www.dyka.nl](http://www.dyka.nl).

De richting waarin de inlaten zich in bovenaanzicht moeten bevinden kunt u opgeven aan de hand van het afgebeelde hartlijnrooster.

LET OP: Omdat de DykaMax-put met telescoopdeel in- en uitschuifbaar is, moet u bij het laden en lossen de put ophijzen aan het putlichaam en niet aan het telescoopdeel. Dit om ongevallen te voorkomen!

## DykaMax PP Inspectieputten

## DykaMax PP Inspectieput

Klantspecifieke PP inspectieput. Met stromingsprofiel of vlakke bodem voor zandvang. Diameter 600 leverbaar met of zonder telescoop naar 630. Voor meer informatie over putten, ga naar [www.dyka.nl/puttenstaat](http://www.dyka.nl/puttenstaat). Diameter 800 met telescoop naar 630. Volledig verlaste put op basis van Ultra Kyma buis. Op aanvraag ook een 1000mm put leverbaar. Inzetbaar tot 6m diepte en 5m grondwater.

Materiaal: PP  
Keurmerk: KOMO BRL 2017  
Type aansluiting 1: spie

Prijsgroep: S00



Art nr.	d (mm)	Prijs €
20039095	600-800	op aanvraag

## Flexibele steekmof 2 x mof

Maximale hoekverdraaiing 2 x 7,5° per mof.

Materiaal: PVC  
Kleur: Grijs  
RAL 7037  
Type aansluiting 1: manchetsmof  
Type aansluiting 2: manchetsmof

Prijsgroep: S02



Art nr.	d (mm)	Prijs €/stk
20034979	110	26,08
20034980	125	27,80
20034981	160	42,56
20034982	200	61,18
20034983	250	108,12
20034984	315	138,54
20034985	400	381,18

## Rubberen inlaat

Voor het maken van extra aansluitingen in het werk.

Materiaal: EPDM  
Kleur: Zwart  
Type aansluiting 1: manchetsmof  
Type aansluiting 2: spie

Prijsgroep: S00



Art nr.	d (mm)	bereik 2 (mm)	Prijs €/stk
20035278	110	gat 127mm	63,25
20035279	125	gat 142mm	78,73
20035280	160	gat 177mm	93,03
20035281	200	gat 217mm	112,14

## Gatzaag t.b.v. rubberen inlaat

Extra stevige en lange uitvoering. Met boorstifhouder.

Prijsgroep: S00



Art nr.	Type	Maatvoering (mm)	Prijs €/stk
20033478	Rubberen inlaat 110	127	697,78
20033479	Rubberen inlaat 125	142	918,94
20033480	Rubberen inlaat 160	177	1.022,73
20033481	Rubberen inlaat 200	217	1.152,12



De PE inspectieput is leverbaar in de diameters 630 mm, 800 mm en 1000 mm en kan in diverse uitvoeringen worden geleverd. De 630 en 800 mm bolle bodem uitvoeringen zijn voorzien van KOMO keur K44765/01. De 1000 mm bolle bodem uitvoering is voorzien van KOMO keur K50809/01

DYKA's PE inspectieputten zijn gemaakt uit standaard HDPE buis 630, 800 of 1000 mm. Hieraan wordt een rotatiegegoten bolle bodem gelast waarin diverse aansluitingen gemaakt kunnen worden. Standaard wordt de PE put voorzien van spie aansluitingen waarop PVC manchethulpstukken aangesloten kunnen worden afhankelijk van het gebruik van de put. Ook kunnen PE putten op maat worden gemaakt met een vlakke bodem (zandvang- of pompput- toepassing) of worden voorzien van een tussenschot (overstortputten). PE putten zijn vanwege de hoge chemische resistentie eigenschappen voor diverse doeleinden geschikt en hebben een lange levensduur. Zo worden PE putten niet alleen in 'normale' rioleringsstelsels ingezet maar ook veel bij saneringsprojecten en vuilstortplaatsen (bij bijv. monitor-drainagesystemen).

PE putten zijn slagvast en licht in gewicht waardoor deze gemakkelijk zijn te plaatsen.

De 800 en 1000 mm inspectieput is voorzien van een kegelstuk verlopend naar een buitendiameter van 630 mm. Hierdoor kunt u voor zowel de 630 mm als voor de 800 en 1000 mm gebruik maken van een betonnen stelplaat met een gatmaat van 650 mm (art. nr. 20034169). Als afdichting tussen de putschacht en de betonnen stelplaat kunt u gebruik maken van de rubber tokrolring (art.nr. 20034172)

Diameter	Maximale	Minimum hoogte:	
		diam. inlaat	bolle bodem
630 mm	500 mm	60 cm	
800 mm	500 mm	70 cm	
1000 mm		630 mm	120 cm

Deze hoogtes zijn exclusief de evt. beton/GY afdekking.

Bij het bestellen van PE inspectieputten verzoeken wij u gebruik te maken van de puttenstaten die u online vindt op [www.dyka.nl](http://www.dyka.nl).

De richting waarin de inlaten zich in bovenaanzicht moeten bevinden kunt u opgeven aan de hand van het afgebeelde hartlijnrooster.

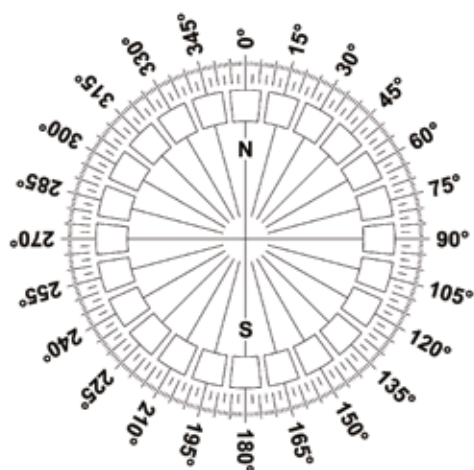

## PE Inspectieputten

Voor onze putten adviseren wij het plaatsen van gelaste inlaten door DYKA. Dit kan in de puttenstaat worden aangegeven.

Mocht er achteraf een aansluiting moeten worden gemaakt op een PE put dan is de putwandinlaat een optie.

Let hierbij op het gebruik van de juiste boormaat.

### PE Inspectieput

Klantspecifieke PE inspectieput. Vlakke bodem of bolbodem met natuurlijk stroomprofiel. Voor meer informatie over putten, ga naar [www.dyka.nl/puttenstaat](http://www.dyka.nl/puttenstaat). Diameters 630 en 800.

Materiaal: PE  
Keurmerk: KOMO BRL 2017  
Type aansluiting 1: spie

Prijsgroep: S00



Art nr.	d (mm)	Prijs €
20039097	630-800	op aanvraag

### Putwandinlaat

Materiaal: PVC  
Keurmerk: BRL 2013  
Kleur: Grijs  
RAL 7037  
Type aansluiting 1: manchetmof  
Type aansluiting 2: spie

Prijsgroep: S00



Art nr.	d (mm)	bereik 2 (mm)	Prijs €/stk
20035276	125	gat 146mm	48,37
20035277	160	gat 184mm	66,12

### Gatzaag t.b.v. putwandinlaat

Met boorstifhouder.

Prijsgroep: S00



Art nr.	Type	Maatvoering (mm)	Prijs €/stk
20033476	Putwandinlaat 125	146	254,56



# duborain regenwateroplossingen



Opvangen



Transporteren



Filteren



Efficiënt omgaan met regenwater vraagt bij elke situatie om een andere aanpak. DYKA maakt dit voor u inzichtelijk door het proces van regenwaterbeheer in te delen in zes stappen.



  
**Gebruiken**

  
**Bufferen & infiltreren**

  
**Reguleren**

De Ultra-3 Recyline IT (Infiltratie en Transport) buis bestaat uit 3 lagen: een binnen- en buitenlaag van nieuw materiaal en voor minimaal 40% een kernlaag van gerecycled materiaal. Ultra-3 Recyline IT-buizen worden gemaakt van klasse 34/SN8 buis en uitgevoerd met gaten  $\varnothing$  10mm. Hierdoor wordt een optimale stijfheid en slagvastheid van de buis gewaarborgd in langs- en dwarsrichting. Dit is van groot belang voor de handling en levensduur onder belasting. Er is minder kans dat de openingen door vuil verstopten. Door de gladde wanduitvoering is de buis gemakkelijk te plaatsen en is een breed programma van standaard hulpstukken aanwezig. Ook zijn de aansluitingen op putten, zonder bijzondere overgangstukken, gemakkelijk uit te voeren. De standaard kleur is groen RAL 6024 en kan ook in grijs RAL 7037 op aanvraag worden geleverd.

### Ultra-3 buis gladeindig SN8

T.b.v. transport van regenwater. Ongeperforeerde uitvoering.

Materiaal: PVC Ultra-3  
Keurmerk: KOMO BRL 52250  
Kleur: Groen  
RAL 6024  
Belastingsklasse: SN8  
Type aansluiting 1: spie

Prijsgroep: S01

Art nr.	d x e (mm)	$\varnothing$ inw. (mm)	l (m)	Prijs €/m
20034716	110 x 3,3	103,4	5	17,28
20034717 <sup>1</sup>	110 x 3,3	103,4	10	17,28
20034718	125 x 3,7	117,6	5	23,12
20034719 <sup>1</sup>	125 x 3,7	117,6	10	23,12
20034720	160 x 4,7	150,6	5	38,65
20034721 <sup>1</sup>	160 x 4,7	150,6	10	38,65
20034722	200 x 5,9	188,2	5	57,94
20034723 <sup>1</sup>	200 x 5,9	188,2	10	57,94

1) Beperkt op voorraad.

### Ultra-3 buis met aangevormde mof SN8

T.b.v. transport van regenwater. Ongeperforeerde uitvoering.

Materiaal: PVC Ultra-3  
Keurmerk: KOMO BRL 9208  
Kleur: Groen  
RAL 6024  
Belastingsklasse: SN8  
Type aansluiting 1: manchetsmof

Prijsgroep: S32

Art nr.	d x e (mm)	$\varnothing$ inw. (mm)	l (m)	Prijs €/m
20410787	250 x 7,3	235,4	3	55,41
20034724	250 x 7,3	235,4	5	53,01
20410790	315 x 9,2	296,6	3	70,38
20034726	315 x 9,2	296,6	5	64,29
20410793	400 x 11,7	376,6	3	136,81
20034728	400 x 11,7	376,6	5	124,98
20034730	500 x 14,6	470,8	5	198,21
20034732	630 x 18,4	593,2	5	288,42

### IT buis SN8 met geotextiel omhulling

Geperforeerd, voorzien van geotextiel omhulling. Hoe minder vuil en straatstof in het infiltratiesysteem komt, hoe langer de levensduur van het systeem is. De buis is omhuld met geotextiel. Het IT-riool wordt rondom in minimaal 30cm drainagezand gelegd.

Materiaal: PVC Ultra-3  
Keurmerk: KOMO BRL 52250  
Kleur: Groen  
RAL 6024  
Belastingsklasse: SN8  
Type aansluiting 1: manchetsmof

Prijsgroep: S38

Art nr.	d x e (mm)	$\varnothing$ inw. (mm)	l (m)	Prijs €/m
20022805 <sup>1</sup>	200 x 5,9	188,2	5	65,45
20022806	250 x 7,3	235,4	5	78,31
20022807	315 x 9,2	296,6	5	97,77
20022808	400 x 11,7	376,6	5	147,45
20022809	500 x 14,6	470,8	5	230,81
20022810	630 x 18,4	593,2	5	343,66

1) Gladeindig.

### IT/DT buis SN8 met EKO Mat 1000 omhulling

Geperforeerd, voorzien van EKO Mat 1000 omhulling.

Materiaal: PVC Ultra-3  
Kleur: Groen  
RAL 6024  
Belastingsklasse: SN8  
Type aansluiting 1: spie

Prijsgroep: S38

Art nr.	d x e (mm)	$\varnothing$ inw. (mm)	l (m)	Prijs €/m
20034734 <sup>1</sup>	200 x 5,9	188,2	5	77,75
20034735 <sup>2</sup>	250 x 7,3	235,4	5	102,96
20034736 <sup>2</sup>	315 x 9,2	296,6	5	156,54
20034737 <sup>2</sup>	400 x 11,7	376,6	5	219,37

1) Gladeindig en beperkt op voorraad. 2) Beperkt op voorraad.

## Ultra Kyma buis SN8 mof/spie groen

Ongesleufde tweelaagse PP infiltratiebuis met geribde buitenzijde. Wordt geleverd met voorgesleufde mof, exclusief dichting.

Materiaal: PP  
Keurmerk: KOMO BRL 52250  
Kleur: Groen  
RAL 6024  
Belastingsklasse: SN8  
Type aansluiting 1: mof  
Type aansluiting 2: spie

Prijsgroep: S71



Art nr.	d (mm)	l (m)	Prijs €/m
20049250	DN200	6	44,11
20049251	DN250	6	67,71
20046603	DN300	6	56,70
20046604	DN400	6	80,11
20046605	DN500	6	141,25
20046606	DN600	6	194,31
20046607	DN800	6	344,58

## Ultra Kyma IT/TD buis SN8 mof/spie gesleufd kaal

Materiaal: PP  
Kleur: Groen  
RAL 6024  
Belastingsklasse: SN8  
Type aansluiting 1: mof  
Type aansluiting 2: spie

Prijsgroep: S73



Art nr.	d (mm)	l (m)	Prijs €/m
20053912	DN200	6	57,58
20053913	DN250	6	67,82
20053914	DN300	6	95,91
20053915	DN400	6	155,00
20053916	DN500	6	286,29
20053917	DN600	6	406,51
20053918	DN800	6	661,72

## Ultra Kyma IT buis mof/spie met geotextiel omhulling

Gesleufde tweelaagse PP infiltratiebuis met geribde buitenzijde. Wordt geleverd met voorgesleufde mof, exclusief dichting.

Materiaal: PP  
Keurmerk: KOMO BRL 52250  
Kleur: Groen  
RAL 6024  
Belastingsklasse: SN8  
Type aansluiting 1: mof  
Type aansluiting 2: spie

Prijsgroep: S73



Art nr.	d (mm)	l (m)	Prijs €/m
20049750	DN200	6	92,99
20049753	DN250	6	103,06
20046668	DN300	6	151,32
20046669	DN400	6	228,22
20047034	DN500	6	402,33
20047035	DN600	6	566,42
20047036	DN800	6	879,04

## Ultra Kyma IT/DT buis mof/spie met PP450 omhulling

Gesleufde tweelaagse PP infiltratiebuis met geribde buitenzijde. Wordt geleverd met voorgesleufde mof, exclusief dichting.

Materiaal: PP  
Kleur: Groen  
RAL 6024  
Type aansluiting 1: mof  
Type aansluiting 2: spie

Prijsgroep: S73



Art nr.	d (mm)	l (m)	Prijs €/m
20049751	DN200	6	115,75
20049754	DN250	6	128,90
20048240	DN300	6	161,99
20048241	DN400	6	243,38
20048242	DN500	6	405,20
20048243	DN600	6	606,08
20048244	DN800	6	940,62

## Ultra Kyma IT/DT buis mof/spie met EKO Mat 1000 omhulling

Gesleufde tweelaagse PP infiltratiebuis met geribde buitenzijde. Wordt geleverd met voorgesleufde mof, exclusief dichting.

Materiaal: PP  
Kleur: Groen  
RAL 6024  
Type aansluiting 1: mof  
Type aansluiting 2: spie

Prijsgroep: S73



Art nr.	d (mm)	l (m)	Prijs €/m
20049752	DN200	6	128,97
20049755	DN250	6	142,13
20048246	DN300	6	178,10
20048247	DN400	6	268,63
20048248	DN500	6	445,72
20048249	DN600	6	666,70
20048250	DN800	6	1.034,68

## Rubberen afdichtingsring t.b.v. Ultra Kyma

Let op! De rubberen afdichtingsring dient apart bij Ultra Kyma buizen en hulpstukken te worden besteld: 1 afdichtingsring per mof.

Materiaal: EPDM  
Kleur: Zwart

Prijsgroep: S72



Art nr.	d (mm)	Prijs €/stk
20049256	DN200	5,65
20049257	DN250	9,30
20042872	DN300	5,93
20042873	DN400	10,60
20042874	DN500	18,76
20042547	DN600	51,59
20042876	DN800	89,34

Voor Ultra Kyma  
hulpstukken kijkt u in  
hoofdstuk 28.

**Knevelinlaat**

Deze inlaten zijn geschikt voor buis klasse 41/SN4 en 34/SN8 (zowel Ultra-3 als volwandig). Let op! Voor een goede zand- en waterdichte verbinding tussen de knevelinlaat en de buis dient u geotextiel met gat toe te passen.

Materiaal: PVC  
Keurmerk: KOMO BRL 2022  
Kleur: Grijs  
RAL 7037  
Belastingsklasse: SN8  
Type aansluiting 1: klem  
Type aansluiting 2: felsmanchetmof

Prijsgroep: S33



Art nr.	d x d2 (mm)	Prijs €/stk
20022935	200 x 125	39,09
20022936	250 x 125	39,09
20022941	250 x 160	71,74
20022938	315 x 125	39,09
20022942	315 x 160	71,74
20022940	400 x 125	39,09
20022943	400 x 160	71,74
20022944	500 x 160	71,74
20022945	630 x 160	71,74

**Knevelinlaat met zetting**

Deze inlaten zijn geschikt voor buis klasse 41/SN4 en 34/SN8 (zowel Ultra-3 als volwandig) met zettingsconstructie (zetting 50mm). Let op! Voor een goede zand- en waterdichte verbinding tussen de knevelinlaat en de buis dient u geotextiel met gat toe te passen.

Materiaal: PVC  
Keurmerk: KOMO BRL 2022  
Kleur: Grijs  
RAL 7037  
Belastingsklasse: SN8  
Type aansluiting 1: klem  
Type aansluiting 2: zettingsmof 50 mm

Prijsgroep: S33

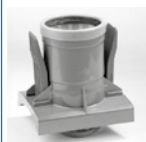

Art nr.	d x d2 (mm)	Prijs €/stk
20034914	200 x 125	51,88
20034915	250 x 125	51,88
20034918	250 x 160	76,31
20034916	315 x 125	51,88
20034919	315 x 160	76,31
20034917	400 x 125	51,88
20034920	400 x 160	76,31
20034921	500 x 160	76,31
20034922	630 x 160	76,31

**Geotextiel met gat t.b.v. PVC IT-buis**

Materiaal: PP/PE type HF 180  
Keurmerk: KOMO BRL 52250  
Kleur: Groen  
RAL 6024  
Belastingsklasse: O 90 = 230 µm

Prijsgroep: S39

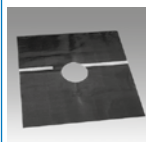

Art nr.	Maatvoering (mm)	d (mm)	Prijs €/stk
20021655	600 x 600	125	4,77
20021656	600 x 600	160	4,79

**Gatzaag t.b.v. knevelinlaat**

Toepassing: machinaal met een laag toerental, niet geschikt voor handmatig gebruik.

Prijsgroep: S00



Art nr.	Type	Maatvoering (mm)	Prijs €/stk
20020663	Voor knevelinlaat 125	127	206,96
20020664	Voor knevelinlaat 160	159	270,66

**Ultra Kyma inlaten**

PP inlaat voor Ultra Kyma buizen, zie de montagehandleiding voor de juiste montage.

Materiaal: PP  
Keurmerk: KOMO BRL 2022  
Kleur: Zwart  
Belastingsklasse: SN8  
Type aansluiting 1: spie  
Type aansluiting 2: manchetmof

Prijsgroep: S77



Art nr.	d x d2 (mm)	Prijs €/stk
20049255	DN250 x 160	68,46
20046742	DN300 x 160	68,46
20046743	DN400 x 160	68,46
20046744	DN500 x 160	68,46
20046745	DN600 x 160	68,46
20046746	DN800 x 160	68,46

**Geotextiel met gat t.b.v. Ultra Kyma IT-buis**

Knevelinlaten moeten in het werk voorzien worden van een extra deel geotextiel, waarin een voorbereid gat is gemaakt. Hierdoor verkrijgt men een zeer goede zanddichte verbinding tussen de knevelinlaat en de buis.

Materiaal: PP/PE type HF 180  
Keurmerk: KOMO BRL 52250  
Kleur: Zwart  
Belastingsklasse: O 90 = 230 µm

Prijsgroep: S77

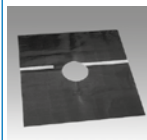

Art nr.	Maatvoering (mm)	d (mm)	Prijs €/stk
20047039	600 x 600	160	7,70

**Gatzaag 177 voor Ultra Kyma inlaat 160**

Prijsgroep: S00



Art nr.	d (mm)	Prijs €/stk
20047054	177	315,27

**Gatzaag voor Ultra Kyma inlaat 160**

Voor regelmatig gebruik adviseren we deze uitvoering. Extra stevige en lange uitvoering.

Prijsgroep: S00



Art nr.	Type	Maatvoering (mm)	Prijs €/stk
20033480	Rubberen inlaat 160	177	1.022,73





# Rainbox 3S

Efficiënt regenwaterbeheer



In ons huidige tijdperk van intensieve stedelijke ontwikkeling, wordt steeds meer ruimte ingenomen voor bebouwing of bestrating. Dat vermindert het aandeel doordringbare grond en de natuurlijke infiltratie.

Daarom ondersteunt DYKA het regenwaterbeheer met een volledig concept: Duborain. Het Duborain assortiment van DYKA opent nieuwe perspectieven voor de bouwsector op het gebied van infiltratie en buffering van regenwater: een volledig systeemconcept inclusief inspectieputten, filtering en alle bijhorende services zoals planning en ontwerp. Elke praktijk-situatie is anders en vraagt mogelijk om een andere aanpak. Het Rainbox 3S concept biedt u een handige, kant-en-klare

oplossing. De elementen laten zich snel en eenvoudig koppelen en stapelen. Wie dat wenst, kan de kratten ook voorverpakt geleverd krijgen. Voor elke situatie biedt DYKA u een antwoord. Zo legt u snel en gemakkelijk een krattenveld in elke situatie.

**Duborain Rainbox 3S 1 x 300 ltr. NW**

De Rainbox 3S is rondom voorzien van aansluitingen: 6 x 110/160mm en 6 x 125/160mm. De Rainbox 3S is kruislings inspecteerbaar.

Materiaal: PP  
Keurmerk: KOMO BRL 52250

Prijsgroep: S39



Art nr.	Type	Maatvoering (mm)	Prijs €/stk
20051078	Rainbox 3S	1200 x 600 x 420	127,11

**Duborain Rainbox 3S 1 x 300 ltr. ongemonteerd NW**



Prijsgroep: S39

Art nr.	Type	Maatvoering (mm)	Prijs €/stk
20051079	3S ongemonteerd	1200 x 600 x 420	116,94

**Duborain Rainbox 3S Channel 1 x 300 ltr. NW**

De Rainbox 3S Channel is voorzien van rijbanen en de onderste aansluitingen Ø160 zijn open. Dit verhoogd het gemak van inspectie. De buitenkant van het krattenveld afdekken met de 3S Channel kappen.

Materiaal: PP  
Keurmerk: KOMO BRL 52250

Prijsgroep: S39



Art nr.	Type	Maatvoering (mm)	Prijs €/stk
20051080	3S Channel	1200 x 600 x 420	156,70

**Duborain Rainbox 3S Channel 1 x 300 ltr. ongemonteerd NW**

Materiaal: PP

Prijsgroep: S39



Art nr.	Type	Maatvoering (mm)	Prijs €/stk
20051081	3S Channel ongem.	1200 x 600 x 420	141,03

**Duborain Rainbox 3S Channel kap**

De rode Rainbox 3S Channel afdekcap beschermd het omliggende geotextiel. Toepassen aan de buitenzijde van een krattenveld.

Kleur: Rood

Prijsgroep: S39



Art nr.	Type	Maatvoering (mm)	Prijs €/stk
20050374	Rode kap	160 x 160	2,27

**Duborain Rainbox 3S klikker rood**

De rode klikkers worden gebruikt om Rainbox 3S met boven- onder en naast elkaar te kunnen koppelen. Aan alle 4 de zijden zijn 2 stuks nodig.

Materiaal: PP  
Keurmerk: KOMO BRL 52250

Prijsgroep: S39



Art nr.	Type	Prijs €/stk
20047090	Klikker Rainbox 3S	0,48

**Duborain Rainbox 3S 1/2e klikker rood**

De rode 1/2e klikkers worden gebruikt om Rainbox 3S naast elkaar te kunnen koppelen. Aan alle 4 de zijden zijn 2 stuks nodig. Voor de onderste en bovenste rij kratten.

Materiaal: PP  
Keurmerk: KOMO BRL 52250

Prijsgroep: S39



Art nr.	Type	Prijs €/stk
20047091	1/2e klikker Rainbox 3S	0,45

**Duborain Rainbox 3S aansluitplaat**

Om aansluitleidingen 125mm tot en met 400mm aan te sluiten op Rainbox 3S. Voorzien van flexibele mof. Inclusief bevestigingsmateriaal.

Materiaal: PP  
Kleur: Grijs  
RAL 7037  
Type aansluiting 1: flexibele mof

Prijsgroep: S39



Art nr.	Maatvoering (mm)	d (mm)	Prijs €/stk
20047677	420 x 500	125	190,07
20047678	420 x 500	160	197,09
20047679	420 x 500	200	214,50
20047680	420 x 500	250	234,24
20047681	420 x 500	315	266,48
20047682	420 x 500	400	316,88

**Duborain Rainbox 3S 1 x 300 ltr. met geotextielomhulling**

Aansluiting 125mm. Inhoud 300 ltr. Voorverpakt en voorzien van eindkappen.

Materiaal: PP  
Keurmerk: KOMO BRL 52250

Prijsgroep: S39



Art nr.	Type	Maatvoering (mm)	Prijs €/stk
20047079	Rainbox 3S	1200 x 600 x 420	159,03

**Duborain Rainbox 3S 2 x 300 ltr. met geotextielomhulling**

Aansluiting 125mm. Inhoud 600 ltr. Voorverpakt en voorzien van eindkappen.

Materiaal: PP  
Keurmerk: KOMO BRL 52250

Prijsgroep: S39



Art nr.	Type	Maatvoering (mm)	Prijs €/stk
20047080	Rainbox 3S	2400 x 600 x 420	317,51

**Duborain Rainbox 3S 3 x 300 ltr. met geotextielomhulling**

Aansluiting 125mm. Inhoud 900 ltr. Voorverpakt en voorzien van eindkappen.

Materiaal: PP  
Keurmerk: KOMO BRL 52250

Prijsgroep: S39



Art nr.	Type	Maatvoering (mm)	Prijs €/stk
20047081	Rainbox 3S	3600 x 600 x 420	472,14



## Duborain Rainbox 3S kratten

## Geotextiel op rol

Geschikt voor Duborain Rainbox 3S, Cube en Infiltratietunnel.

Materiaal: PP/PE type HF 180  
Keurmerk: KOMO BRL 52250  
Kleur: Groen  
RAL 6024  
Belastingsklasse: O 90 = 230 µm

Prijsgroep: S39

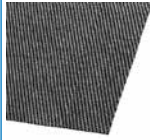

Art nr.	Maatvoering (mm)	Prijs €/stk
20021651	5,25 x 25m	435,13
20021652	5,25 x 50m	893,40
20021654	5,25 x 100m	1.740,61

## Geotextiel op rol, non-woven

Combineert goede filtereigenschappen met een hoge waterdoorlaatbaarheid. Dit type geotextiel wordt veel gebruikt als beschermingsdoek voor bufferbekkens met EPDM of PVC folie.

Gewicht 200 gr/m<sup>2</sup> volgens En ISO 9864.

Waterdoorlaatbaarheid 85 l/m<sup>2</sup>/s volgens EN ISO 11058.

Materiaal: Non-woven PP, type NW16

Prijsgroep: S39

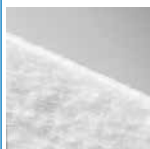

Art nr.	Type	Maatvoering (mm)	Prijs €/stk
20033239	Non-woven NW16	5,15 x 50m	638,09
20033240	Non-woven NW16	5,15 x 100m	1.239,72

## Duborain Rainbox Cube Core 1 x 225 ltr.

De Rainbox Cube Core is te combineren met de Rainbox Cube Channel 205 ltr. om een infiltratie veld inspecteerbaar te maken.

Materiaal: PP

Prijsgroep: S39



Art nr.	Type	Maatvoering (mm)	Prijs €/stk
20048741	Cube Core	800 x 800 x 350	57,19

## Duborain Rainbox Cube Core bodemplaat

Materiaal: PP

Prijsgroep: S39



Art nr.	Type	Maatvoering (mm)	Prijs €/stk
20048742	Cube Core bodemplaat	800 x 800 x 40	27,59

## Duborain Rainbox Cube Core eindplaten set

De Rainbox Cube Core eindplaat is voorzien van aansluitingen: 2 x 110/160/200/250mm.

Materiaal: PP

Prijsgroep: S39



Art nr.	Type	Prijs €/stk
20048743	Eindplaat set à 2	19,73

## Duborain Rainbox Cube deuvet

Materiaal: PP

Prijsgroep: S39



Art nr.	Prijs €/stk	
20047016 <sup>1</sup>	0,79	
20047077	Rainbox Cube deuvet à 50	38,89

1) Per stuk geleverd.

## Duborain Rainbox Cube aansluitplaat

Materiaal: PVC

Kleur: Grijs

RAL 7011

Type aansluiting 1: flexibele mof

Prijsgroep: S39



Art nr.	Maatvoering (mm)	d (mm)	Prijs €/stk
20049092	970 x 665	160	197,29
20049094	970 x 665	200	201,54
20048031	970 x 665	315	228,80
20048032	970 x 665	400	271,24
20048033	970 x 665	500	343,29

**Geotextiel op rol**

Geschikt voor Duborain Rainbox 3S, Cube en Infiltratietunnel.

Materiaal: PP/PE type HF 180  
 Keurmerk: KOMO BRL 52250  
 Kleur: Groen  
 RAL 6024  
 Belastingklasse: O 90 = 230 µm

Prijsgroep: S39



Art nr.	Maatvoering (mm)	Prijs €/stk
20021651	5,25 x 25m	435,13
20021652	5,25 x 50m	893,40
20021654	5,25 x 100m	1.740,61

**Geotextiel op rol, non-woven**

Combineert goede filtereigenschappen met een hoge waterdoorlaatbaarheid. Dit type geotextiel wordt veel gebruikt als beschermingsdoek voor bufferbekkens met EPDM of PVC folie.

Gewicht 200 gr/m<sup>2</sup> volgens En ISO 9864.  
 Waterdoorlaatbaarheid 85 l/m<sup>2</sup>/s volgens EN ISO 11058.

Materiaal: Non-woven PP, type NW16

Prijsgroep: S39

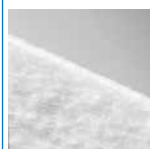

Art nr.	Type	Maatvoering (mm)	Prijs €/stk
20033239	Non-woven NW16	5,15 x 50m	638,09
20033240	Non-woven NW16	5,15 x 100m	1.239,72

**Duborain Rainbox Cube Channel 1 x 420 ltr.**

De Rainbox Cube is voorzien van aansluitingen: 4 x 110mm en 4 x 110/160/200mm. De Rainbox Cube Channel is inspecteerbaar.

Materiaal: PP  
 Kleur: donkergrijs  
 RAL 7016

Prijsgroep: S39



Art nr.	Type	Maatvoering (mm)	inhoud	Prijs €/stk
20047013	Rainbox Cube	800 x 800 x 660	420 l	154,89

**Duborain Rainbox Cube Channel 1 x 205 ltr.**

De Rainbox Cube Channel is voorzien van aansluitingen: 2 x 110mm en 2 x 110/160/200mm. De Rainbox Cube Channel is inspecteerbaar.

Materiaal: PP

Prijsgroep: S39



Art nr.	Type	Maatvoering (mm)	inhoud	Prijs €/stk
20047066	Rainbox Cube flex	800 x 800 x 320	230 l	74,01

**Duborain Rainbox Cube Channel bodemplaat**

De Rainbox Cube Channel bodemplaat kan alleen in combinatie met de Rainbox Cube Channel 205 ltr. gebruikt worden.

Materiaal: PP

Prijsgroep: S39

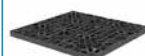

Art nr.	Type	Maatvoering (mm)	Prijs €/stk
20047067	Rainbox Cube bodemplaat	800 x 800 x 40	26,80

**Duborain Rainbox Cube Channel eindplaten set**

De Rainbox Cube eindplaat is voorzien van aansluitingen: 2 x 110/160/200mm.

Materiaal: PP

Prijsgroep: S39



Art nr.	Type	Prijs €/stk
20047015	Eindplaat set à 2	19,16

**Duborain Rainbox Cube deugel**

De deugels worden gebruikt om Rainbox Cubes met elkaar te kunnen koppelen aan alle 4 de zijde aan de bovenzijde.

Materiaal: PP

Prijsgroep: S39



Art nr.	Prijs €/stk	
20047016 <sup>1</sup>	0,79	
20047077	Rainbox Cube deugel à 50	38,89

1) Per stuk geleverd.

## Rainbox Cube Channel kratten

## Duborain Rainbox Cube aansluitplaat

Om aansluitleidingen 250, 315, 400 en 500mm aan te sluiten op de Rainbox Cube. Voorzien van aansluitmaterialen.

Materiaal: PVC  
Kleur: Grijs  
RAL 7011  
Type aansluiting 1: flexibele mof

Prijsgroep: S39



Art nr.	Maatvoering (mm)	d (mm)	Prijs €/stk
20049092	970 x 665	160	197,29
20049094	970 x 665	200	201,54
20048031	970 x 665	315	228,80
20048032	970 x 665	400	271,24
20048033	970 x 665	500	343,29

## Geotextiel op rol

Geschikt voor Duborain Rainbox 3S, Cube en Infiltratietunnel.

Materiaal: PP/PE type HF 180  
Keurmerk: KOMO BRL 52250  
Kleur: Groen  
RAL 6024  
Belastingsklasse: O 90 = 230 µm

Prijsgroep: S39

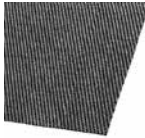

Art nr.	Maatvoering (mm)	Prijs €/stk
20021651	5,25 x 25m	435,13
20021652	5,25 x 50m	893,40
20021654	5,25 x 100m	1.740,61

## Geotextiel op rol, non-woven

Combineert goede filtereigenschappen met een hoge waterdoorlaatbaarheid. Dit type geotextiel wordt veel gebruikt als beschermingsdoek voor bufferbekkens met EPDM of PVC folie.

Gewicht 200 gr/m<sup>2</sup> volgens En ISO 9864.  
Waterdoorlaatbaarheid 85 l/m<sup>2</sup>/s volgens EN ISO 11058.

Materiaal: Non-woven PP, type NW16

Prijsgroep: S39



Art nr.	Type	Maatvoering (mm)	Prijs €/stk
20033239	Non-woven NW16	5,15 x 50m	638,09
20033240	Non-woven NW16	5,15 x 100m	1.239,72

## Rainbox Cube geïntegreerde put wanden 800x800

Materiaal: PP

Prijsgroep: S39



Art nr.	Type	Maatvoering (mm)	Prijs €/stk
20048744	Cube Vario type 1	800 x 800 x 355	401,02
20048745	Cube Vario type 2	800 x 800 x 660	568,61

## Rainbox Cube geïntegreerde put bodem en bovendee

Materiaal: PP

Prijsgroep: S39



Art nr.	Type	Prijs €/stk
20048746	Bodem en bovendee	464,34

## Rainbox Cube put bodem met top met mof DN600 Ultra Kyma

Putbodem en bovendee voor de Rainbox Cube geïntegreerde put. Inclusief opgelaste steekmof voor een eenvoudige ophoging met Ultra Kyma buis en rubbering DN600. Bijpassend betonnen drukverdeelplaat (zonder telescoop), telescoop en putdeksel zijn apart leverbaar.

Prijsgroep: S39



Art nr.	d (mm)	Prijs €/stk
20050496	DN600	566,94

## Rainbox Cube geïntegreerde put bodem en bovendee met Ultra Kyma ophoogstuk

Putbodem en bovendee voor geïntegreerde put. Inclusief opgelast ophoogstuk. Op het werk in te korten naar wens. Betonnen stelplaat (zonder telescoop), telescoop en putdeksels zijn apart leverbaar.

Materiaal: PP

Prijsgroep: S39



Art nr.	d (mm)	h (mm)	Prijs €/stk
20049338	DN600	1000	704,40

## Ophoogstuk DN600

Materiaal: PP

Prijsgroep: S00



Art nr.	d (mm)	h (m)	Prijs €/stk
20042548	DN600	1	78,05
20042550	DN600	1,5	117,25
20042551	DN600	2	161,49
20042552	DN600	3	213,22

## Telescoop DN600 lang DYKAMAX/Axedo

Betonnen stelplaat, telescoop en putdeksels zijn apart leverbaar.

Materiaal: PP

Prijsgroep: S00



Art nr.	Type	d x d2 (mm)	Prijs €/stk
20408506	Lang	DN600 x 630	199,26

**Rubber manchet 600 DYKAMAX/Axedo**

Toepasbaar in combinatie met de telescoop.

Materiaal: Rubber  
Kleur: Zwart

Prijsgroep: S00



Art nr.	d (mm)	Prijs €/stk
20408509	DN600	24,02

**Rainbox Cube geïntegreerde put overgang naar verkeersbelaste afdekking**

Toepasbaar op geïntegreerde put verhoging.

Kleur: Donkergrijs  
Belastingsklasse: D400

Prijsgroep: S39



Art nr.	Maatvoering (mm)	d (mm)	Prijs €/stk
20048752	140-440	600	428,43

**Rubber ring t.b.v. DYKAMAX zonder telescoop**

Materiaal: EPDM  
Kleur: Zwart

Prijsgroep: S72



Art nr.	d (mm)	Prijs €/stk
20042547	DN600	51,59

**Rainbox Cube geïntegreerde put verhoging D600 300mm**

Directe plaatsing op 20048746.

Kleur: Donkergrijs

Prijsgroep: S39



Art nr.	d (mm)	h (mm)	Prijs €/stk
20048747	600	300	314,88

**Rainbox Cube geïntegreerde put verhoging D600 500mm**

Voorzien van 160/200mm en 250/315mm aansluiting.

Kleur: Donkergrijs  
Type aansluiting 1: spie  
Type aansluiting 2: spie

Prijsgroep: S39



Art nr.	d x d2 (mm)	x d3 (mm)	h (mm)	Prijs €/stk
20048748	600 x 160, 200	x 250, 315	550	536,35

**Rainbox Cube geïntegreerde put afdekking beloopbaar**

Toepasbaar op geïntegreerde put verhoging.

Kleur: Groen

Prijsgroep: S39



Art nr.	Maatvoering (mm)	d (mm)	Prijs €/stk
20048749	140-340	600	258,14
20048750	140-440	600	445,91

**Rainbox Cube geïntegreerde put afdekking 3,5T**

Toepasbaar op geïntegreerde put verhoging.

Kleur: donkergrijs

Prijsgroep: S39



Art nr.	Maatvoering (mm)	d (mm)	Prijs €/stk
20048751	140-440	600	681,05

## Duborain Infiltratie tunnel

Kostgunstige oplossing voor zware verkeerslast o.a. ter vervanging van grindkoffers.

## Duborain infiltratietunnel 300 ltr.

Let op! Levertijd in overleg. Voor dit product worden transportkosten in rekening gebracht.

Materiaal: PP

Prijsgroep: S39



Art nr.	Type	Maatvoering (mm)	Prijs €/stk
20021633	Infiltratietunnel	1160 x 800 x 490	79,45

## Eindplaten t.b.v. Duborain infiltratietunnel

Per complete tunnel één set te gebruiken.

Prijsgroep: S39



Art nr.	Type	Prijs €/stk
20021634	Set eindplaten	41,21

Let op! Levertijd in overleg. Voor dit product worden transportkosten in rekening gebracht.

## Geotextiel op rol

Geschikt voor DuBoRain Rainbox 3S, Cube en Infiltratietunnel.

Materiaal: PP/PE type HF 180

Keurmerk: KOMO BRL 52250

Kleur: Groen  
RAL 6024

Belastingsklasse: O 90 = 230 µm

Prijsgroep: S39

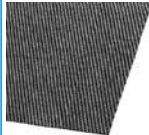

Art nr.	Maatvoering (mm)	Prijs €/stk
20021651	5,25 x 25m	435,13
20021652	5,25 x 50m	893,40
20021654	5,25 x 100m	1.740,61

## Geotextiel op rol, non-woven

Combineert goede filtereigenschappen met een hoge waterdoorlaatbaarheid. Dit type geotextiel wordt veel gebruikt als beschermingsdoek voor bufferbekkens met EPDM of PVC folie.

Gewicht 200 gr/m<sup>2</sup> volgens En ISO 9864.

Waterdoorlaatbaarheid 85 l/m<sup>2</sup>/s volgens EN ISO 11058.

Materiaal: Non-woven PP, type NW16

Prijsgroep: S39

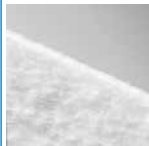

Art nr.	Type	Maatvoering (mm)	Prijs €/stk
20033239	Non-woven NW16	5,15 x 50m	638,09
20033240	Non-woven NW16	5,15 x 100m	1.239,72

Voor gietijzeren deksels en roosters geldt: De oppervlakedeklaag van gietijzeren onderdelen heeft slechts een tijdelijke, cosmetische functie. Gietijzer is door oppervlakkige oxidatie bestand tegen omgevingsinvloeden (bijv. strooizout). Oppervlakkig roesten van gietijzeren roosters en deksels wordt derhalve niet als reclamatie erkend. Uiteraard is het ontbreken van een bescherm laag in overeenstemming met alle ter zake doende normen.

## Centrale filterunit

Centrale filtervoorziening voor de montage in een inspectieput (kunststof of andere materialen) met een minimale binnendiameter van 800mm. Inspecteerbaar aangesloten infiltratiesysteem blijft behouden. Inclusief uitneembaar putfilter met een maaswijdte 0,6 x 8mm.

Materiaal: PE

Kleur: Zwart

Type aansluiting 1: spie

Prijsgroep: S00



Art nr.	Maatvoering (mm)	d (mm)	Prijs €/stk
20048471	400	160	459,24
20048472	400	200	468,33
20048473	400	250	486,40
20048474	400	315	495,45
20048475	400	400	506,00

## Centrale filterunit, los putfilter

Los putfilter voor centrale filterunit. Maaswijdte 0,6 x 8mm.

Materiaal: PE

Keurmerk: KOMO BRL 52250

Kleur: Wit

Prijsgroep: S39



Art nr.	d (mm)	Prijs €/stk
20038604	400	118,41

## Zandvangput

De put wordt standaard geleverd met een slagvast PVC deksel, andere afdekkingen zijn echter ook mogelijk. Deze putten zijn geschikt voor de directe plaatsing van een putafdekking in de klasse B125.

Voor deze put kunt u eenvoudig, 20049439 en 20049440 – Composit deksels met kraag 315 en 400mm gebruiken.

Putdeksels zijn apart leverbaar.

Materiaal: PVC

Kleur: Grijs

Belastingsklasse: B125

Type aansluiting 1: felsmanchetmof

Type aansluiting 2: felsmanchetmof

Prijsgroep: S05



Art nr.	Maatvoering (mm)	d (mm)	Prijs €/stk
20021631	315x110x125	315	105,88
20021632	400x160x160	400	188,91

**Loofafscheider, wit**

De loofafscheider valt niet op in een 80mm regenpijp. Evt. achtergebleven bladeren zijn simpel uit de loofafscheider te halen door de loofschrapper.

Materiaal: PP  
 Kleur: Wit  
 RAL 9010  
 Belastingsklasse: Hemelwaterafvoer  
 Type aansluiting 1: mof  
 Type aansluiting 2: verjongd spie

Prijsgroep: S00



Art nr.	d (mm)	Prijs €/stk
20033863	80	19,67

Montagemaat = 'tussenwegzaammaat standpijp' = 150 ± 3mm.

**Loofafscheider, grijs**

De loofafscheider valt niet op in een 80mm regenpijp. Evt. achtergebleven bladeren zijn simpel uit de loofafscheider te halen door de loofschrapper.

Materiaal: PP  
 Kleur: Grijs  
 RAL 7037  
 Belastingsklasse: Hemelwaterafvoer  
 Type aansluiting 1: mof  
 Type aansluiting 2: verjongd spie

Prijsgroep: S00



Art nr.	d (mm)	Prijs €/stk
20033861	80	19,67

Montagemaat = 'tussenwegzaammaat standpijp' = 150 ± 3mm.

**Loofafscheider**

De loofafscheider wordt net boven het maaiveld geplaatst, in de HWA standleiding, zodat de loofafscheider ook dienst kan doen als overlaat. voor een esthetischer eindresultaat kunt u gebruik maken van HWA inzetverloopringen. het ondereind van de loofafscheider is een verjongd spie-eind van 100mm en past in een buis 110 x 3,2mm.

Materiaal: PP  
 Kleur: Grijs  
 RAL 7037  
 Belastingsklasse: Hemelwaterafvoer  
 Type aansluiting 1: mof  
 Type aansluiting 2: verjongd spie

Prijsgroep: S00



Art nr.	d (mm)	Prijs €/stk
20033862	100	44,19

Voor gietijzeren deksels en roosters geldt: De oppervlaktedeklaag van gietijzeren onderdelen heeft slechts een tijdelijke, cosmetische functie. Gietijzer is door oppervlakkige oxidatie bestand tegen omgevingsinvloeden (bijv. strooizout). Oppervlakkig roesten van gietijzeren roosters en deksels wordt derhalve niet als reclamatie erkend. Uiteraard is het ontbreken van een bescherm laag in overeenstemming met alle ter zake doende normen.

**Duborain straatkolkkop SDS waaiermotief**

Voor infiltratie.

Materiaal: Gietijzer  
 Keurmerk: KOMO BRL 9203  
 Belastingsklasse: B125

Prijsgroep: S05



Art nr.	Type	Maatvoering (mm)	d (mm)	Prijs €/stk
20053596	niet vergrendeld	335 x 335	315	175,26
20053597	vergrendeld	335 x 335	315	192,79

**Duborain trottoirkolkkop TDS waaiermotief**

Met scharnierend deksel.

Materiaal: Gietijzer  
 Keurmerk: KOMO BRL 9203  
 Belastingsklasse: B125

Prijsgroep: S05



Art nr.	Type	Maatvoering (mm)	d (mm)	Prijs €/stk
20053600	band 13/15 en 18/20	350 x 350	315	241,81
20053601 <sup>1</sup>	band 13/15 en 18/20	350 x 350	315	265,99

1) Vergrendeld.

**PVC Onderbak**

Onderbak dient tevens als zandvang. In de onderbak kan een korffilter worden geplaatst.

Materiaal: PVC  
 Keurmerk: KOMO BRL 2021  
 Kleur: Grijs  
 Belastingsklasse: Y  
 Type aansluiting 1: spie

Prijsgroep: S05



Art nr.	d x d2 (mm)	h (mm)	Prijs €/stk
20023168	315 x 125	690	99,54

**Duborain Infiltratiekolk**

Materiaal: PVC  
 Keurmerk: KOMO BRL 52250  
 Kleur: Groen  
 Belastingsklasse: Hemelwaterafvoer

Prijsgroep: S39



Art nr.	d (mm)	h (mm)	Prijs €/stk
20033950	315	1000	154,01
20033951	315	1500	183,43
20033952	315	2000	213,19



**Duborain Infiltratiekolk met mof aansluiting 125mm**

Voor deze put kunt u eenvoudig composietdeksel 20049439 gebruiken.

Materiaal: PVC  
Keurmerk: KOMO BRL 52250  
Kleur: Grijs  
Belastingsklasse: Hemelwaterafvoer  
Type aansluiting 1: felsmanchetmof

Prijsgroep: S39

Art nr.	d x d2 (mm)	h (mm)	Prijs €/stk
20033953	315 x 125	1000	181,11
20033954	315 x 125	1500	215,87
20033955	315 x 125	2000	250,81

**Duborain Korffilter**

Maaswijdte 0,6 x 8mm. Kan worden toegepast voor PVC onderbak.

Materiaal: PE  
Keurmerk: KOMO BRL 52250  
Kleur: Wit  
Belastingsklasse: Hemelwaterafvoer

Prijsgroep: S39

Art nr.	d (mm)	Prijs €/stk
20021630	315	86,29

**Duborain V-flow PP met aansluiting**

Regenwater verzamelen, bergen en infiltreren in één uniek systeem: V-flow! Het systeem bestaat uit een PVC onderbak voor straat- en of trottoirkolk met zandvang en overloop naar een geperforeerde PVC of PP buis omhuld met geotextiel. Het in de kolk opgevangen water wordt gebufferd in de buis en langzaam aan de bodem afgegeven. Dit systeem voorkomt niet alleen lokale wateroverlast, maar vermijdt ook uitdroging van de bodem.

V-flow te completeren met Duborain straat- en/of trottoirkolkkop met waaiermotief. Deze uitvoering is voorzien van een manchetaansluiting 125mm en een PP infiltratiebuis DN400.

Voor verkeersbelasting kan een aparte stelplaat 315 worden toegepast. De aansluiting 125 is voorzien van een spiekap.

Materiaal: PP  
Type aansluiting 1: manchetmof

Prijsgroep: S39

Art nr.	Maatvoering (mm)	d x d2 (mm)	h (mm)	Prijs €/stk
20049051	DN400	315 x 125	7500	1.698,98

**Duborain V-flow PVC met aansluiting**

Regenwater verzamelen, bergen en infiltreren in één uniek systeem: V-flow! Het systeem bestaat uit een PVC onderbak voor straat- en of trottoirkolk met zandvang en overloop naar een geperforeerde PVC of PP buis omhuld met geotextiel. Het in de kolk opgevangen water wordt gebufferd in de buis en langzaam aan de bodem afgegeven. Dit systeem voorkomt niet alleen lokale wateroverlast, maar vermijdt ook uitdroging van de bodem.

V-flow te completeren met Duborain straat- en/of trottoirkolkkop met waaiermotief. Deze uitvoering is voorzien van een manchetaansluiting 125mm en een PVC infiltratiebuis ø400mm.

Voor verkeersbelasting kan een aparte stelplaat 315 worden toegepast. Voor deze put kunt u eenvoudig composietdeksel 20049439 gebruiken. De aansluiting 125 is voorzien van een spiekap.

Materiaal: PVC  
Type aansluiting 1: manchetmof

Prijsgroep: S39

Art nr.	Maatvoering (mm)	d x d2 (mm)	h (mm)	Prijs €/stk
20049050	400	315 x 125	6500	1.599,76

**Verticale infiltratie DN500-DN800**

Verticale infiltratiebuis met eindkap en zij-aansluiting op 800mm vanaf maaiveld bij gebruik van een standaard opbouw. DN600 en DN800 zijn standaard uitgevoerd met een adapter naar 630mm.

Materiaal: PP  
Type aansluiting 1: spie

Prijsgroep: S39



Art nr.	d (mm)	Ø inw. (mm)	h (m)	Prijs €/stk
20050371	DN500	160,0	6	1.318,32
20050372	DN600	160,0	6	1.898,20
20050373	DN800	160,0	6	3.053,06

Stel het meest ideale verticale infiltratiesysteem samen.  
Afhankelijk van de benodigde berging in combinatie met de doorlaatbaarheid van de omliggende grond kunt u kiezen uit verschillende diameters PP infiltratiebuis, met of zonder telescoopdeel.



20050066  
Putrand 740x740  
Deksel 300 - C250



20050067  
Drukverdeelplaat  
900x900x240  
gatmaat 590



20034169  
Drukverdeelplaat  
950x950x200  
gatmaat 650



20034169  
Drukverdeelplaat  
950x950x200  
gatmaat 650



20042874  
Rubberafdichtings-  
ring DN500



20034172  
Rolring 650x12,0



20034172  
Rolring 650x12,0



20050371  
Verticale infiltratiebuis  
DN500 - 6mtr met  
aansluiting 160mm



20050372  
Verticale infiltratiebuis  
DN600 - 6mtr met  
aansluiting 160mm



20050373  
Verticale infiltratiebuis  
DN800 - 6mtr met  
aansluiting 160mm

### Verticale infiltratie DN500-DN800

Verticale infiltratiebuis met eindkap en zij-aansluiting op 800mm vanaf maaiveld bij gebruik van een standaard opbouw. DN600 en DN800 zijn standaard uitgevoerd met een adapter naar 630mm.

Materiaal: PP  
Type aansluiting 1: spie

Prijsgroep: S39



Art nr.	d (mm)	Ø inw. (mm)	l (m)	Prijs €/stk
20050371	DN500	160,0	6	<b>1.318,32</b>
20050372	DN600	160,0	6	<b>1.898,20</b>
20050373	DN800	160,0	6	<b>3.053,06</b>

### Putrand en deksel verkleind 300 C250

Voor reiniging en inspectie. Invalveilig. Voor verkeersklasse D400 zijn alternatieven leverbaar.  
Drukverdeelplaat apart te bestellen.

Kan op aanvraag vergrendeld worden geleverd tegen een meerprijs.

Materiaal: Beton / Gietijzer  
Belastingsklasse: C250

Prijsgroep: S00



Art nr.	d2 (mm)	Prijs €/stk
20050066	320	<b>138,97</b>

Let op! Levertijd in overleg. Voor betonnen items worden transportkosten in rekening gebracht.

### Drukverdeelplaat Ultra Kyma DN500

Wordt direct over de verticale infiltratiebuis DN500 gestoken. Ook geschikt voor standaard D400 putdeksel

Materiaal: Beton  
Belastingsklasse: D400

Prijsgroep: S00



Art nr.	Maatvoering (mm)	Maatvoering (mm)d (mm)	Gatmaat (mm)	Prijs €/stk
20050067	Ultra Kyma buis DN 500	900x900x240	590	<b>73,57</b>
20034169	buis met telescoop	900 x 900 x 200	590	<b>73,48</b>

Let op! Levertijd in overleg. Voor betonnen items worden transportkosten in rekening gebracht.

### Afdichting of rolring

Materiaal: Rubber  
Kleur: Zwart

Prijsgroep: S00



Art nr.	Type	Maatvoering	Prijs €/stk
20042874	ring tbv Ultra Kyma buis	DN 500	<b>17,86</b>
20034172	rolring voor telescoopdeel	650 x 12,0mm	<b>8,59</b>

Flexibele PE drainagebuizen

Drainagebuis wordt toegepast bij het draineren van landbouwgronden, cunetdrainage, ringdrainage in de woningbouw en voor het draineren van sportvelden, industrie- en bouwterreinen. Flexibele drainagebuis wordt vervaardigd uit polyethen (PE) en voldoet aan de KOMO kwaliteitseisen volgens BRL 1410 t/m  $\varnothing$ 125mm (met uitzondering van kokosvezel).

**Drainagebuis blind ongeperforeerd**

GrainDrain flexibele drainagebuis uit Peen/of PP is voorzien van een KOMO keurmerk voor de maten  $\varnothing$  50mm, 60mm, 65mm, 80mm, 100mm en 125mm. De maten  $\varnothing$  160mm en 200mm voldoen ruimschoots aan de gestelde eisen.

Materiaal: PE  
Keurmerk: KOMO BRL 1410  
Belastingsklasse: SN8  
Type aansluiting 1: klikmof

Prijsgroep: S03



Art nr.	d (mm)	$\varnothing$ inw. (mm)	l (m)	verpakking	Prijs €/m
20036917 <sup>1</sup>	50	44,0	50	rol	3,67
20036918 <sup>1</sup>	60	53,0	50	rol	5,06
20036919 <sup>1</sup>	65	58,0	50	rol	5,98
20036920 <sup>1</sup>	80	71,5	50	rol	8,04
20036921 <sup>2</sup>	100	91,0	50	rol	14,15
20036922 <sup>3</sup>	125	115,0	50	rol	20,79
20036923 <sup>4/5</sup>	160	144,0	50	rol	34,92
20036924 <sup>4/5</sup>	200	182,0	20	rol	45,18

1) SN8. 2) SN6. 3) SN4. 4/5) Geen KOMO keur. SN4.

**Drainagebuis kaal geperforeerd**

GrainDrain flexibele drainagebuis uit Peen/of PP is voorzien van een KOMO keurmerk voor de maten  $\varnothing$  50mm, 60mm, 65mm, 80mm, 100mm en 125mm. De maten  $\varnothing$  160mm en 200mm voldoen ruimschoots aan de gestelde eisen.

Materiaal: PE  
Keurmerk: KOMO BRL 1410  
Belastingsklasse: SN8  
Type aansluiting 1: klikmof

Prijsgroep: S03



Art nr.	d (mm)	$\varnothing$ inw. (mm)	l (m)	verpakking	Prijs €/m
20050823	50	44,0	50	rol	3,67
20036925 <sup>2</sup>	50	44,0	200	rol	3,67
20050824	60	53,0	50	rol	5,06
20036926 <sup>2</sup>	60	53,0	150	rol	5,06
20050825	65	58,0	50	rol	5,98
20036927 <sup>2</sup>	65	58,0	150	rol	5,98
20050826	80	71,5	50	rol	9,63
20036928 <sup>2</sup>	80	71,5	100	rol	9,63
20036929 <sup>3</sup>	100	91,0	50	rol	14,15
20036930 <sup>4</sup>	125	115,0	50	rol	20,79
20036931 <sup>1/4</sup>	160	144,0	50	rol	34,92
20036932 <sup>1/4</sup>	200	182,0	20	rol	45,18

1) SN8. 2) SN6. 3) SN4. 4/5) Geen KOMO keur. SN4.

**Drainagebuis met kokosvezel 1000 Mu**

GrainDrain flexibele drainage met een omhulling van kokosvezel. Waar kunststof omhullingen niet toegepast kunnen worden, bijvoorbeeld in ijzerhoudende grond, kan dit type omhulling worden toegepast. Door de open structuur van de kokosvezel, O90 1000 $\mu$ , kan deze omhulling goed toegepast worden op zandgronden. Kokosvezel is een organische vezel en is daarom aan een natuurlijk oxidatieproces. Doordat er na de omzetting een holle ruimte om de buis ontstaat, is er nog een lange tijd afwatering mogelijk. Hierbij wordt geadviseerd om niet preventief door te spuiten.

Materiaal: PE  
Belastingsklasse: SN8  
Type aansluiting 1: klikmof

Prijsgroep: S03



Art nr.	d (mm)	$\varnothing$ inw. (mm)	l (m)	verpakking	Prijs €/m
20050827	50	44,0	50	rol	9,63
20036940 <sup>1</sup>	50	44,0	200	rol	9,63
20050828	60	53,0	50	rol	11,02
20036941 <sup>1</sup>	60	53,0	150	rol	11,02
20050829	65	58,0	50	rol	13,63
20036942 <sup>1</sup>	65	58,0	150	rol	13,63
20036943 <sup>1</sup>	80	71,5	50	rol	19,61
20036944 <sup>1</sup>	80	71,5	100	rol	19,61
20036945 <sup>2</sup>	100	91,0	50	rol	29,94
20036946 <sup>3</sup>	125	115,0	50	rol	43,32
20036947 <sup>3</sup>	160	144,0	25	rol	65,48
20036948 <sup>3</sup>	200	182,0	20	rol	93,50

1) SN8. 2) SN6. 3) SN4.

**Drainagebuis met kokosvezel 700Mu**

Materiaal: PE  
Belastingsklasse: SN8  
Type aansluiting 1: klikmof

Prijsgroep: S03



Art nr.	d (mm)	$\varnothing$ inw. (mm)	l (m)	verpakking	Prijs €/m
20036952 <sup>1</sup>	80	71,5	50	rol	22,45
20036953 <sup>2</sup>	100	91,0	50	rol	33,27

1) SN8. 2) SN6.

**Drainagebuis met nylon omhulling**

GrainDrain flexibele drainage met een omhulling van een geweven nylon textiel. Deze omhulling wordt veelal toegepast als filter bij boombeluchtingssystemen, tijdelijke drainage en bronneringen. Nylon is kwetsbaar en geen voorraadartikel. De rollen worden na productie van krimpfolie voorzien om bescherming aan de omhulling te bieden.

Materiaal: PE  
Belastingsklasse: SN8  
Type aansluiting 1: klikmof

Prijsgroep: S03



Art nr.	d x e (mm)	$\varnothing$ inw. (mm)	l (m)	verpakking	Prijs €/m
20050830	50 x 3,0	44,0	50	rol	9,09
20036933 <sup>1</sup>	50 x 3,0	44,0	200	rol	9,09
20050831	60 x 3,5	53,0	50	rol	10,09
20036934 <sup>1</sup>	60 x 3,5	53,0	150	rol	10,09
20050832	65 x 3,5	58,0	50	rol	11,93
20036935 <sup>1</sup>	65 x 3,5	58,0	150	rol	11,93
20050833	80 x 4,2	71,5	50	rol	16,53
20036936 <sup>1</sup>	80 x 4,2	71,5	100	rol	17,36
20036937 <sup>2</sup>	100 x 4,5	91,0	50	rol	25,56
20036938 <sup>3</sup>	125 x 5,0	115,0	50	rol	35,06
20036939 <sup>3</sup>	160 x 8,0	144,0	25	rol	58,19

1) SN8. 2) SN6. 3) SN4.

### Drainagebuis met PP450 omhulling

GrainDrain flexibele drainage met omhulling uit PP vezels met een filterdichtheid (O90) van 450µ (voorzien van KOMO keur). Deze omhulling wordt veel toegebracht in de grond-, weg- en waterbouw en in de land- en tuinbouw. Toepassing van dit type vezel bij een ijzerhoudende grond wordt afgeraden, omdat er een ijzerafzetting rond de omhulling kan ontstaan.

Materiaal: PE  
Keurmerk: KOMO BRL 4340  
Belastingsklasse: SN8  
Type aansluiting 1: klikmof

Prijsgroep: S03



Art nr.	d x e (mm)	Ø inw. (mm)	l (m)	verpakking	Prijs €/m
20050834	50 x 3,0	44,0	50	rol	8,21
20036955 <sup>1</sup>	50 x 3,0	44,0	200	rol	8,21
20050835	60 x 3,5	53,0	50	rol	9,42
20036956 <sup>1</sup>	60 x 3,5	53,0	150	rol	9,42
20050836	65 x 3,5	58,0	50	rol	11,64
20036957 <sup>1</sup>	65 x 3,5	58,0	150	rol	11,64
20036958 <sup>1</sup>	80 x 4,2	71,5	50	rol	16,53
20036959 <sup>1</sup>	80 x 4,2	71,5	100	rol	16,53
20036960 <sup>2</sup>	100 x 4,5	91,0	50	rol	25,56
20036961 <sup>3</sup>	125 x 5,0	115,0	50	rol	36,84
20036962 <sup>4/5</sup>	160 x 8,0	144,0	25	rol	55,31
20036963 <sup>4/5</sup>	200 x 9,0	182,0	20	rol	68,39

1) SN8. 2) SN6. 3) SN4. 4/5) Geen KOMO keur. SN4.

### Drainagebuis met GF1000 omhulling

Materiaal: PE  
Keurmerk: KOMO BRL 4340  
Belastingsklasse: SN8  
Type aansluiting 1: klikmof

Prijsgroep: S03



Art nr.	d (mm)	Ø inw. (mm)	l (m)	verpakking	Prijs €/m
20050837	60	50,5	50	rol	10,77
20050838	60	50,5	100	rol	10,77
20050839	65	55,5	50	rol	12,65
20050840	65	55,5	100	rol	12,65
20050841	80	68,5	50	rol	16,20
20050842	80	68,5	100	rol	16,20
20050843	100	87,5	50	rol	25,79
20050844	125	107,5	50	rol	40,26

### Zuigbuis PP SN10

PP Zuigbuis Ø80 & 100mm, is speciaal ontwikkeld om mee te pompen, met een ringstijfheid van minimaal SN10 (in de praktijk tussen SN14 en SN19) is de blauwe zuigbuis uitermate geschikt voor deze zware taak. Als er een vacuümpomp wordt aangesloten op een reguliere blinde drainagebuis (PE of PVC), kan deze samentrekken. Deze speciale versterkte blinde drainagebuis kan de druk wel weerstaan; de buis wordt geproduceerd uit een hoogwaardige PP-grondstof en heeft een hogere vacuümweerstand dan een reguliere drainage. Het gebruik van deze grondstof zorgt tevens voor een hogere chemische resistentie, waardoor de buis ook geschikt is voor het afvoeren van vervuild grondwater.

Materiaal: PP  
Type aansluiting 1: klikmof

Prijsgroep: S03



Art nr.	d x e (mm)	Ø inw. (mm)	l (m)	verpakking	Prijs €/m
20050845	80 x 4,2	71,5	50	rol	19,24
20050846	80 x 4,2	71,5	100	rol	19,24
20050847	100 x 4,5	91,0	50	rol	26,30

### Steekmof 2 x klikmof

Materiaal: PVC  
Type aansluiting 1: klikmof  
Type aansluiting 2: klikmof

Prijsgroep: S04



Art nr.	d (mm)	Prijs €/stk
20024177	50	3,69
20024178	60	4,27
20024179	65	4,88
20024180	80	5,64
20024181	100	9,30
20024182	125	14,37
20024183	160	21,72
20024184	200	42,93

### T-stuk 3 x klikmof

Materiaal: PVC  
Kleur: Grijs  
Type aansluiting 1: klikmof  
Type aansluiting 2: klikmof  
Type aansluiting 3: klikmof  
Hoek 1: 90°

Prijsgroep: S04



Art nr.	d (mm)	Prijs €/stk
20024193	50	16,17
20024194	60	17,36
20024195	65	18,40
20024196	80	19,45
20024197	100	25,61
20024198	125	45,60

### Kruisstuk 4 x klikmof

Materiaal: PVC  
Type aansluiting 1: klikmof  
Type aansluiting 2: klikmof  
Type aansluiting 3: klikmof  
Type aansluiting 4: klikmof  
Hoek 1: 90°  
Hoek 2: 180°

Prijsgroep: S04



Art nr.	d x d2 (mm)	Prijs €/stk
20037001	60 x 60	72,63
20037002	65 x 65	74,53
20037003	80 x 80	75,99
20037004	100 x 100	81,96

### Verloop 2 x klikmof

Materiaal: PVC  
Keurmerk: KOMO BRL 1404  
Kleur: Grijs  
Type aansluiting 1: klikmof  
Type aansluiting 2: klikmof

Prijsgroep: S04



Art nr.	d x d2 (mm)	Prijs €/stk
20036971	60 x 50	7,04
20036972	65 x 50	7,76
20036973	80 x 50	8,88
20036974	80 x 60	9,56
20036975	80 x 65	12,58
20036976	100 x 80	12,58
20036977	125 x 100	17,71
20036978	160 x 125	32,09
20036979	200 x 160	48,64

## PVC Drainagehulpstukken

### Overgang drainage/riool

Materiaal: PVC  
Kleur: Grijs  
Type aansluiting 1: klikmof  
Type aansluiting 2: spie

Prijsgroep: S04



Art nr.	d x d2 (mm)	Prijs €/stk
20036997	60 x 125	38,76
20036994	65 x 110	40,73
20036998	65 x 125	40,53
20036995	80 x 110	19,76
20036999	80 x 125	40,73
20036996	100 x 110	19,76
20037000	100 x 125	44,09

### Afsluitkap met klikverbinding 50 mm

Materiaal: PVC  
Type aansluiting 1: klikmof

Prijsgroep: S04



Art nr.	d (mm)	Prijs €/stk
20024185	50	9,85

### Afsluitkap met klikverbinding

Materiaal: PVC  
Type aansluiting 1: klikmof

Prijsgroep: S04



Art nr.	d (mm)	Prijs €/stk
20024186	60	7,23
20024187	65	7,93
20024188	80	10,31
20024189	100	12,58
20024190	125	21,36
20024191	160	33,85
20024192	200	54,74

### Doorsteekpunt 3 x klikmof

Doorgaande leiding 80 of 100 mm, aftakking 60 mm.

Materiaal: PVC  
Type aansluiting 1: klikmof  
Type aansluiting 2: klikmof  
Type aansluiting 3: klikmof  
Hoek 1: 45°

Prijsgroep: S04



Art nr.	d x d2 (mm)	Prijs €/stk
20036987	80 x 60	114,32
20036988	100 x 60	122,47

### Eindbuis

Materiaal: PVC  
Type aansluiting 1: klikmof  
Type aansluiting 2: flens

Prijsgroep: S04



Art nr.	d (mm)	Prijs €/stk
20036982	60	19,08
20036984	65	20,96
20036985	80	23,27
20036989	100	36,51
20036991	125	39,70

### Taludgoot

Taludgoot, toepasbaar met bovenstaande eindbuizen.

Materiaal: PVC

Prijsgroep: S04



Art nr.	Maatvoering (mm)	l (m)	Prijs €/stk
20036983	60 - 65	1	25,78
20036986	80	1	23,42
20036990	100	1	27,03
20036992	125	1	27,03

Controleputten worden vervaardigd van PVC buis  $\varnothing$  315mm met PVC bodem en slagvast PVC deksel en kunnen worden uitgevoerd met drainage- en rioolinlaten. Deze drainageputten worden voor u 'op maat' gemaakt. Hoogte op te geven volgens puttenstaat. Voor meer informatie over putten, ga naar [www.dyka.nl/puttenstaat](http://www.dyka.nl/puttenstaat). Tevens zijn er een aantal 'standaard' drainageputten uit voorraad leverbaar. Deze zijn uitgevoerd met 80mm klikaansluitingen t.b.v. drainagebuis en evt. met 125mm manchetaansluitingen t.b.v. PVC buis.

### Basismodel controleput

Deze putten met 3 manchetaansluitingen (op ri 90°, 180° en 270°) zijn eenvoudig aan te passen met verlopen met 125mm (spie) naar drainage (klik). De onderkant van de aansluitingen 125mm liggen op 7cm vanaf de bodem. Als afdekking kan i.p.v. het meegeleverde deksel ook een bovenstuk straatkolk (evt. met 'blind deksel') worden geleverd.

Materiaal: PVC  
 Kleur: Grijs  
 Type aansluiting 2: felsmanchetmof  
 Type aansluiting 3: felsmanchetmof  
 Type aansluiting 4: felsmanchetmof

Prijsgroep: S04



Art nr.	Maatvoering (mm)	d x d2 (mm)	x d3 (mm)	x d4 (mm)	h (mm)	Prijs €/stk
20035234	315	315 x 125	x 125	125	400	<b>343,12</b>
20035235	315	315 x 125	x 125	125	600	<b>369,63</b>
20035236	315	315 x 125	x 125	125	1000	<b>420,85</b>

### Controleput

De onderkant van de aansluitingen 125mm liggen op 7cm vanaf de bodem. Als afdekking kan i.p.v. het meegeleverde deksel ook een bovenstuk straatkolk (evt. met 'blind deksel') worden geleverd.

Materiaal: PVC  
 Kleur: Grijs  
 Type aansluiting 2: klikmof  
 Type aansluiting 3: klikmof  
 Type aansluiting 4: felsmanchetmof

Prijsgroep: S04



Art nr.	d x d2 (mm)	x d3 (mm)	d4 (mm)	h (mm)	Prijs €/stk
20035230	315 x 80	x 80		400	<b>136,53</b>
20035229	315 x 80	x 80		800	<b>165,76</b>
20035233	315 x 80	x 80	125	400	<b>257,03</b>
20035231	315 x 80	x 125		400	<b>189,30</b>
20035232	315 x 80	x 125		500	<b>196,96</b>



## Hauraton Recyfix

Voor gietijzeren roosters en deksels geldt: De oppervlakteklaag van gietijzeren onderdelen heeft slechts een tijdelijke, cosmetische functie. Gietijzer is door oppervlakkige oxidatie bestand tegen omgevingsinvloeden (bijv. strooizout). Oppervlakkig roesten van gietijzeren roosters en deksels wordt derhalve niet als reclamatie erkend. Uiteraard is het ontbreken van een bescherm laag in overeenstemming met alle ter zake doende normen.

### Draingoot Standard (incl. verzinkt rooster)

Gootelementen met aansluitmogelijkheid voor bodemaansluiting 110mm. Inbouwbreedte 16cm, inwendige breedte 10cm. Inclusief verzinkt stalen sleufrooster met openingen 9 x 75mm.

Materiaal: PE-PP  
Belastingsklasse: A15

Prijsgroep: S08



Art nr.	Maatvoering (mm)	l (m)	Prijs €/stk
20033959	135	0,5	29,92
20033958	135	1	42,61

### Zandvanger Standard (incl. verzinkt rooster)

Met kunststof emmer. Inclusief verzinkt stalen sleufrooster met openingen 9 x 75mm.

Materiaal: PE-PP  
Belastingsklasse: A15

Prijsgroep: S08



Art nr.	Maatvoering (mm)	l (m)	Prijs €/stk
20033960	419	0,5	103,31

### Draingoot Standard (incl. gietijzeren rooster)

Gootelementen met aansluitmogelijkheid voor bodemaansluiting 110mm. Inbouwbreedte 16cm, inwendige breedte 10cm. Inclusief KTL-beklede gietijzeren sleufrooster met openingen 14 x 80mm.

Materiaal: PE-PP  
Belastingsklasse: C250

Prijsgroep: S08



Art nr.	Maatvoering (mm)	l (m)	Prijs €/stk
20033962	135	0,5	45,74
20033961	135	1	86,97

### Zandvanger Standard (incl. gietijzeren rooster)

Met kunststof emmer. Inclusief KTL-beklede gietijzeren sleufrooster met openingen 14 x 80mm.

Materiaal: PE-PP  
Belastingsklasse: C250

Prijsgroep: S08



Art nr.	Maatvoering (mm)	l (m)	Prijs €/stk
20033963	419	0,5	142,15

### Kopplaat Standard

Passend bij draingoot Standard.

Materiaal: PE-PP

Prijsgroep: S08



Art nr.	Type	Prijs €/stk
20046698	Standard 100	11,41

### Kopplaat Standard met uitloop 110mm

Passend bij draingoten Standard.

Materiaal: PE-PP

Prijsgroep: S08



Art nr.	Type	Prijs €/stk
20046699	Standard 100	11,41

### Draingoot Standard Type 010 (incl. RVS rooster)

Gootelementen met aansluitmogelijkheden voor bodem- en zij-aansluiting 110mm. Inbouwbreedte 16cm, inwendige breedte 10cm. Inclusief RVS sleufrooster met openingen 9 x 75mm.

Materiaal: PE-PP  
Belastingsklasse: A15

Prijsgroep: S08



Art nr.	Maatvoering (mm)	l (m)	Prijs €/stk
20041284	185	1	174,31
20041285	185	0,5	118,65

### Zandvanger Standard (incl. RVS rooster)

Met kunststof emmer. Inclusief RVS sleufrooster met openingen 9 x 75mm.

Materiaal: PE-PP  
Belastingsklasse: A15

Prijsgroep: S08



Art nr.	Maatvoering (mm)	l (m)	Prijs €/stk
20041286	419	0,5	194,94

### Draingoot Plus X Type 010 (incl. gietijzeren rooster)

Gootelementen met aansluitmogelijkheid voor bodem- en zij-aansluiting 110mm, voorzien van verzinkt stalen verstevigingsrand. Inbouwbreedte 15cm, inwendige breedte 10cm. Inclusief KTL-beklede gietijzeren mazenrooster met openingen 20 x 30mm.

Materiaal: PE-PP  
Belastingsklasse: D400

Prijsgroep: S08



Art nr.	Maatvoering (mm)	l (m)	Prijs €/stk
20033965	185	0,5	99,35
20033964	185	1	161,51

### Zandvanger Plus X (incl. gietijzeren rooster)

Met kunststof emmer. Inclusief KTL-beklede gietijzeren mazenrooster met openingen 20 x 30mm.

Materiaal: PE-PP  
Belastingsklasse: D400

Prijsgroep: S08



Art nr.	Maatvoering (mm)	l (m)	Prijs €/stk
20033966	419	0,5	215,04

### Kopplaat Type 010

Passend bij draingoten Standard Type 010 en Plus X Type 010.

Materiaal: PE-PP

Prijsgroep: S08



Art nr.	Type	Prijs €/stk
20033969	Type 010	12,07

### Kopplaat Pro/NC

Passend bij draingoten Pro en NC.

Materiaal: PE-PP

Prijsgroep: S08



Art nr.	Type	Prijs €/stk
20043265	Pro/NC 100	16,12

### Kopplaat Type 010 met uitloop 110mm

Passend bij draingoten Standard Type 010 en Plus X Type 010.

Materiaal: PE-PP

Prijsgroep: S08



Art nr.	Type	Prijs €/stk
20033970	Type 010 met uitloop	13,46

### Kopplaat Pro/NC met uitloop 110mm

Passend bij draingoten Pro en NC.

Materiaal: PE-PP

Prijsgroep: S08



Art nr.	Type	Prijs €/stk
20043266	Pro/NC 100	13,48

### Draingoot Pro (incl. kunststof rooster)

Materiaal: PE-PP  
Belastingsklasse: C250

Prijsgroep: S08



Art nr.	Maatvoering (mm)	l (m)	Prijs €/stk
20033975	151	0,5	54,86
20033974	151	1	100,34

### Zandvanger Pro (incl. kunststof rooster)

Materiaal: PE-PP  
Belastingsklasse: C250

Prijsgroep: S08



Art nr.	Maatvoering (mm)	l (m)	Prijs €/stk
20033976	438	0,5	157,19

### Draingoot NC (incl. gietijzeren rooster)

Gootelementen met aansluitmogelijkheid voor bodem- en zij-aansluiting 110mm. Inbouwbreedte 15cm, inwendige breedte 10 cm. Inclusief KTL-beklede gietijzeren sleufrooster met openingen 10 x 105mm.

Materiaal: PE-PP  
Belastingsklasse: E600

Prijsgroep: S08



Art nr.	Maatvoering (mm)	l (m)	Prijs €/stk
20043262	151	1	225,81
20043263	151	0,5	118,48

### Zandvanger NC (incl. gietijzeren rooster)

Met kunststof emmer. Inclusief KTL-beklede gietijzeren sleufrooster met openingen 10 x 105mm.

Materiaal: PE-PP  
Belastingsklasse: E600

Prijsgroep: S08



Art nr.	Maatvoering (mm)	l (m)	Prijs €/stk
20043264	438	0,5	225,04

### Vuilopvangrooster

Passend in draingoot Standard, Pro, Plus X en NC.

Materiaal: PP  
Kleur: Zwart  
Type aansluiting 1: spie

Prijsgroep: S08



Art nr.	d (mm)	Prijs €/stk
20033971	100	18,82

### Stankslot, zandvanger

Passend bij zandvanger Standard, Pro, Plus X en NC.

Materiaal: PP  
Kleur: Zwart  
Type aansluiting 1: spie

Prijsgroep: S08



Art nr.	d (mm)	Prijs €/stk
20033973	110	12,04

### Stankslot, extern

Materiaal: PVC  
Kleur: Zwart  
Type aansluiting 1: spie

Prijsgroep: S08



Art nr.	d (mm)	Prijs €/stk
20033972	110	9,73

Polymeerbeton gootelementen zonder ingebouwd verval voorzien van verzinkt stalen rand. Inwendige breedte 100 mm. Belastingsklasse A15 t/m E600 (zie verwerkingsvoorschrift). Voldoet aan EN 1433, voorzien van DOP verklaring. Voor gietijzeren roosters en deksels geldt: De oppervlakteklaag van gietijzeren onderdelen heeft slechts een tijdelijke, cosmetische functie. Gietijzer is door oppervlakkige oxidatie bestand tegen omgevingsinvloeden (bijv. strooizout). Oppervlakkig roesten van gietijzeren roosters en deksels wordt derhalve niet als reclamatie erkend. Uiteraard is het ontbreken van een bescherm laag in overeenstemming met alle ter zake doende normen.

### Draingoot

Materiaal: Polymeerbeton  
Belastingsklasse: E600

Prijsgroep: S08



Art nr.	Type	Maatvoering (mm)	l (m)	Prijs €/stk
20026139	V100S 0.1	150	0,5	52,64
20026151	V100S 0.0	150	1	70,18
20026152	V100S 0.0.2	160	1	79,54

### Verzinkt Stalen Sleufrooster A15

Sleufroosters voorzien van snelsluiting (Drainlock).

Materiaal: Thermisch verzinkt staal  
Belastingsklasse: A15

Prijsgroep: S08

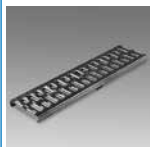

Art nr.	Type	Maatvoering (mm)	l (m)	Prijs €/stk
20026162	Sleufrooster	10	0,5	18,69
20026161	Sleufrooster	10	1	23,50

### Kunststof Sleufrooster B125

Sleufroosters voorzien van snelsluiting (Drainlock).

Belastingsklasse: B125

Prijsgroep: S08

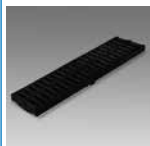

Art nr.	Type	Maatvoering (mm)	l (m)	Prijs €/stk
20026137	Sleufrooster	8	0,5	25,92

### Kunststof Sleufrooster C250

Sleufroosters voorzien van snelsluiting (Drainlock).

Belastingsklasse: C250

Prijsgroep: S08



Art nr.	Type	Maatvoering (mm)	l (m)	Prijs €/stk
20026138	Sleufrooster	8	0,5	32,53

### Gietijzer Sleufrooster C250

Sleufroosters voorzien van snelsluiting (Drainlock).

Materiaal: Gietijzer  
Belastingsklasse: C250

Prijsgroep: S08



Art nr.	Type	Maatvoering (mm)	l (m)	Prijs €/stk
20048126	Sleufrooster	5	0,5	41,12
20026167	Sleufrooster	12	0,5	36,26

### Verzinkt Stalen Sleufrooster C250

Sleufroosters voorzien van snelsluiting (Drainlock).

Materiaal: Thermisch verzinkt staal  
Belastingsklasse: C250

Prijsgroep: S08



Art nr.	Type	Maatvoering (mm)	l (m)	Prijs €/stk
20048128	Sleufrooster	10	0,5	40,17
20048127	Sleufrooster	10	1	58,74

### Gietijzer Sleufrooster D400 / E600

Sleufroosters voorzien van snelsluiting (Drainlock).

Materiaal: Gietijzer  
Belastingsklasse: E600

Prijsgroep: S08



Art nr.	Type	Maatvoering (mm)	l (m)	Prijs €/stk
20026168	Sleufrooster	12	0,5	48,55

### Kopplaat

Materiaal: Polymeerbeton

Prijsgroep: S08



Art nr.	Type	Prijs €/stk
20026157	V100S dicht	16,87

### Kopplaat met uitloop

Materiaal: Polymeerbeton

Prijsgroep: S08



Art nr.	Type	Prijs €/stk
20026158	V100S + lamellenring 110	25,92

### Vuilvergaderer

Vuilvergaderer voorzien van uitlaat 110mm en van een uitneembare kunststof emmer.

Materiaal: Polymeerbeton  
Keurmerk: KOMO BRL 2023 KOMO BRL 9208

Prijsgroep: S08



Art nr.	Type	Maatvoering (mm)	l (m)	Prijs €/stk
20026140	V100S laag	450	0,5	165,04
20048130	V100S hoog	600	0,5	177,44

### Stankslot

Materiaal: PP  
Kleur: Roodbruin  
RAL 8023  
Type aansluiting 1: spie  
Type aansluiting 2: spie

Prijsgroep: S08

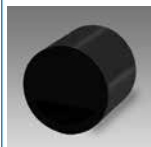

Art nr.	d (mm)	Prijs €/stk
20048131	110	24,70

### ACO roosterhaak

Materiaal: Verzinkt staal

Prijsgroep: S08



Art nr.	Prijs €/stk
20049693	26,73

### Draingoot (incl. rooster)

Materiaal: Polymeerbeton  
Belastingsklasse: A15

Prijsgroep: S08



Art nr.	Maatvoering (mm)	l (m)	Prijs €/stk
20048133	97	0,5	22,83
20048132	97	1	31,01

### Draingoot (incl. rooster) met uitloop

Voorzien van onderuitlaat 110mm.

Materiaal: Polymeerbeton  
Belastingsklasse: A15

Prijsgroep: S08

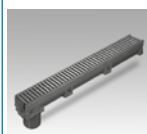

Art nr.	Maatvoering (mm)	l (m)	Prijs €/stk
20048134	97	1	39,22

### Vuilvanger (incl. rooster)

Voorzien van zij-uitlaat 110 mm en van een uitneembare kunststof emmer.

Materiaal: Polymeerbeton  
Belastingsklasse: A15

Prijsgroep: S08



Art nr.	Maatvoering (mm)	l (m)	Prijs €/stk
20048135	300	0,5	92,47

### Kopplaat

Materiaal: Polymeerbeton

Prijsgroep: S08



Art nr.	Type	Prijs €/stk
20048136	Euroline	6,73

### Kopplaat met uitloop

Materiaal: Polymeerbeton

Prijsgroep: S08

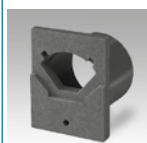

Art nr.	Type	Prijs €/stk
20048137	Euroline 110mm	18,16

### ACO roosterhaak

Materiaal: Verzinkt staal

Prijsgroep: S08



Art nr.	Prijs €/stk
20049693	26,73

# Nieuw

## Het veelzijdige gootsysteem voor waterdichte oplossingen

ACO DRAIN® PowerDrain Sealin

ACO biedt dé waterdichte oplossing voor zware verkeersbelastingen met het vernieuwde gootsysteem ACO PowerDrain Sealin. Een belangrijke vernieuwing is dat naast de gietijzeren roosters met Powerlock vergrendeling, alle roosters uit ons

Multiline programma met de Drainlock® vergrendeling ook op deze goot passen. Hierdoor heb je een ruime keuze aan roosters in vele vormen, kleuren en materialen. De roosters voldoen aan alle eisen, zowel op het esthetisch als functioneel vlak.

### Ruime roosterkeuze voor elk project

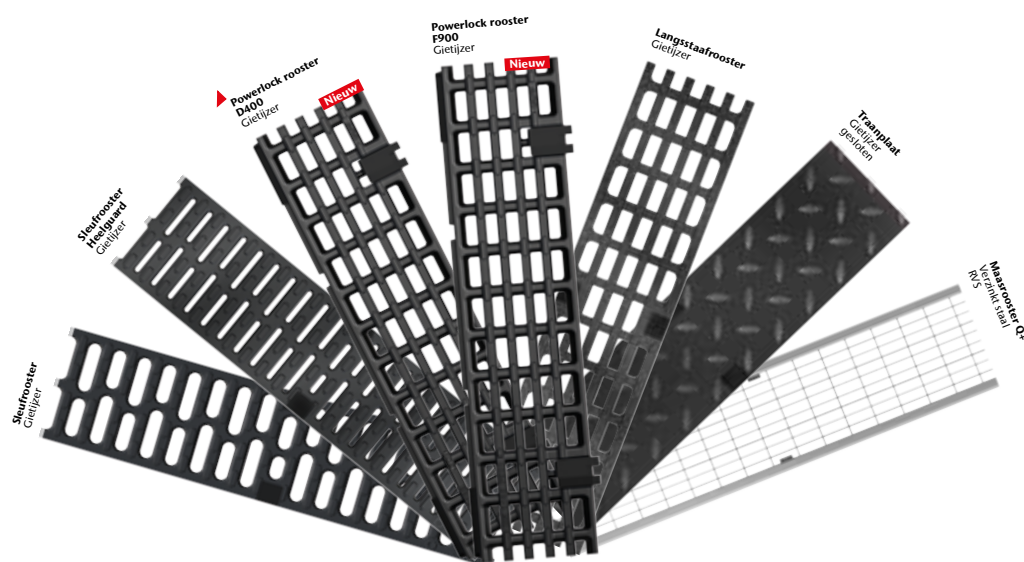

#### veilig

- zelfvergrendelende Powerlock
- geïntegreerde elastomeer dempers



#### dicht

- standaard geïntegreerde Sealin afdichting



#### sterk

- 12 mm brede gietijzeren randbescherming
- Robuust gootelement



Scan voor meer informatie de QR-code:  
ACO BV • [www.aco.nl](http://www.aco.nl) • [info@aco.nl](mailto:info@aco.nl)

ACO. creating  
the future of drainage



Mogelijkheid voor zij of onderuitloop 110mm.

### Draingoot set incl. metalen roosters

Set bestaat uit 3 x 1 meter gootelement, 1x eindkap en 1x eindkap met spie-aansluiting 110mm. Voorzien van onderaansluitingen 110mm. Rooster voorzien van vergrendel mogelijkheid.

Materiaal: Kunststof  
Belastingsklasse: A15

Prijsgroep: S08



Art nr.	Maatvoering (mm)	l (m)	Prijs €/stk
20049091	141	3	62,92

Voor montagehand-  
leidingen kijkt u op:

[www.dyka.nl](http://www.dyka.nl)



## Kabelbeschermingsbuizen

## Kabelbeschermingsbuis rood

Dubbelwandige PE kabelbeschermingsbuis. Standaard voorzien van een trekdraad en één klikmof (zonder rubberring). Wordt geleverd per rol.

Materiaal: PE  
Kleur: Rood  
Belastingsklasse: IP54  
Type aansluiting 1: klikmof

Prijsgroep: S17



Art nr.	d x e (mm)	Ø inw. (mm)	l (m)	verpakking	Prijs €/stk
20023291 <sup>1</sup>	40 x 4,0	32,0	25	rol	54,08
20023292 <sup>1</sup>	40 x 4,0	32,0	50	rol	106,98
20023293 <sup>1</sup>	50 x 5,0	40,0	25	rol	69,30
20023294 <sup>1</sup>	50 x 5,0	40,0	50	rol	138,48
20023295 <sup>2</sup>	63 x 6,0	51,0	25	rol	91,31
20023296 <sup>2</sup>	63 x 6,0	51,0	50	rol	182,52
20023297 <sup>2</sup>	75 x 7,0	61,0	25	rol	125,85
20023298 <sup>2</sup>	75 x 7,0	61,0	50	rol	251,79
20023299 <sup>2</sup>	90 x 7,5	75,0	25	rol	141,64
20023300 <sup>2</sup>	90 x 7,5	75,0	50	rol	285,69
20023301 <sup>2</sup>	110 x 8,0	94,0	25	rol	182,52
20023302 <sup>2</sup>	110 x 8,0	94,0	50	rol	365,03
20023303 <sup>2</sup>	125 x 9,0	107,0	25	rol	245,47
20023304 <sup>2</sup>	125 x 9,0	107,0	50	rol	490,92
20023305 <sup>2</sup>	160 x 11,5	137,0	25	rol	365,03
20023306 <sup>2</sup>	200 x 14,0	172,0	25	rol	692,70

## Kabelbeschermingsbuis geel

Dubbelwandige PE kabelbeschermingsbuis. Standaard voorzien van een trekdraad en één klikmof (zonder rubberring). Wordt geleverd per rol.

Materiaal: PE  
Kleur: Geel  
Belastingsklasse: IP54  
Type aansluiting 1: klikmof

Prijsgroep: S17



Art nr.	d x e (mm)	Ø inw. (mm)	l (m)	verpakking	Prijs €/stk
20023307	63 x 6,0	51,0	25	rol	91,31
20023308	63 x 6,0	51,0	50	rol	182,52

## Klikmof

Voor een waterdichte verbinding te gebruiken met losse rubberringen.

Materiaal: PE-PP  
Kleur: Zwart  
Belastingsklasse: IP54  
Type aansluiting 1: klikmof  
Type aansluiting 2: klikmof

Prijsgroep: S17



Art nr.	d (mm)	Prijs €/stk
20023309	40	3,91
20023310	50	4,24
20023311	63	4,68
20023312	75	5,61
20023313	90	6,09
20023314	110	7,43
20023315	125	13,99
20023316	160	18,69
20047683	200	20,96

## Losse rubberen ring

Voor het maken van een waterdichte verbinding.

Materiaal: Rubber  
Kleur: Zwart  
Belastingsklasse: IP67

Prijsgroep: S17



Art nr.	d (mm)	Prijs €/stk
20035290	40	3,22
20035291	50	3,37
20035292	63	3,53
20035293	75	3,60
20035294	90	3,67
20035295	110	4,84
20035296	125	11,50
20035297	160	13,90
20049259	200	25,53

## PE speciedeksel rood

Materiaal: PE  
Kleur: Rood  
Type aansluiting 1: mof/spie

Prijsgroep: T02



Art nr.	d (mm)	Prijs €/stk
20022306	40	0,99
20022308	50	1,02
20034448	63	1,20
20022313	75	1,34
20022361	90	1,41
20022319	110	1,51
20022320	125	1,62
20022324	160	2,56

## PE speciedeksel blauw

Materiaal: PE  
Kleur: Blauw  
Type aansluiting 1: spie

Prijsgroep: S00



Art nr.	d (mm)	Prijs €/stk
20022300	200	1,97

PVC drukbuizen blauw voor drinkwaterleiding. Door een bi-axiale versterking van het PVC kan met een kleinere wanddikte een hoge drukklasse worden bereikt.

PVC drukbuizen crème voor drinkwaterleiding.

### Bi-roc buis SDR 41, PN16 off-white

Bi-axiaal verstrekte buis voor drinkwater. PN16 volgens KIWA keur met SF 1,4. Door de grote bi-axiale versterking (MRS450) van het PVC kan met een lagere wanddikte een hoge drukbelasting wordt bereikt. Daarbij is dit materiaal zeer goed bestand tegen mechanische belasting van buiten. Voor hogere externe (grond)belasting bieden wij ook een SDR37 uitvoering.

Materiaal: PVC-O  
Keurmerk: KIWA BRL K17301  
Kleur: Off-white met blauwe streep  
Belastingsklasse: SDR41 PN16

Prijsgroep: S26



Art nr.	d x e (mm)	l (m)	Prijs €/m
20049490 <sup>1</sup>	110 x 2,8	5	23,84
20049491	110 x 2,8	10	32,91
20049493	125 x 3,2	10	43,88
20049495	160 x 4,0	10	67,63
20049497	200 x 4,9	10	103,22

1) Artikelen op aanvraag leverbaar.

### Bi-roc buis SDR 33, PN16

Materiaal: PVC-O  
Keurmerk: KIWA BRL K17301  
Kleur: Off-white met blauwe streep  
Belastingsklasse: SDR33 PN16

Prijsgroep: S26



Art nr.	d x e (mm)	l (m)	Prijs €/m
20049471	90 x 2,8	10	24,60

### Drukbuiscrème PN6

Materiaal: PVC  
Keurmerk: KIWA BRL K17301  
Kleur: Crème  
RAL 1014  
Belastingsklasse: PN6  
Type aansluiting 1: spie

Prijsgroep: S26



Art nr.	d x e (mm)	Ø inw. (mm)	l (m)	Prijs €/m
20050631	90 x 2,8	84,4	5	13,94
20050632	90 x 2,8	84,4	10	13,94
20034345	110 x 2,7	104,6	5	16,41
20034346	110 x 2,7	104,6	10	16,41
20034375	125 x 3,1	118,8	5	22,50
20034376	125 x 3,1	118,8	10	22,50
20034411	160 x 4,0	152,0	5	35,33
20034412	160 x 4,0	152,0	10	35,33
20034753	200 x 4,9	190,2	5	54,57
20034754	200 x 4,9	190,2	10	54,57
20034790	250 x 6,2	237,8	5	82,92
20034791	250 x 6,2	237,8	10	82,92
20034822	315 x 7,7	299,6	5	122,73
20034823	315 x 7,7	299,6	10	122,73
20034846	400 x 9,8	380,4	5	219,52
20034847	400 x 9,8	380,4	10	219,52
20034872	500 x 12,3	475,4	5	344,32
20034873	500 x 12,3	475,4	10	344,32
20034894	630 x 15,4	599,2	5	526,80
20034895	630 x 15,4	599,2	10	526,80

**Drukbuis PN8 crème**

Materiaal: PVC  
 Keurmerk: KIWA BRL K17301  
 Kleur: Crème  
 RAL 1014  
 Belastingklasse: PN8  
 Type aansluiting 1: spie

Prijsgroep: S26

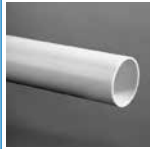

Art nr.	d x e (mm)	Ø inw. (mm)	l (m)	Prijs €/m
20050633	63 x 2,5	58,0	5	9,09
20050634	63 x 2,5	58,0	10	9,09
20050636	75 x 2,9	69,2	5	12,40
20050637	75 x 2,9	69,2	10	12,40
20050639	90 x 3,5	83,0	5	18,07
20050640	90 x 3,5	83,0	10	18,07
20050641	110 x 3,4	103,2	5	21,39
20050642	110 x 3,4	103,2	10	21,39
20050643	125 x 3,9	117,2	5	27,85
20050644	125 x 3,9	117,2	10	27,85
20050645	160 x 4,9	150,2	5	42,64
20050646	160 x 4,9	150,2	10	42,64
20050647	200 x 6,2	188,6	5	68,62
20050648	200 x 6,2	188,6	10	68,62
20050649	250 x 7,7	234,6	5	103,68
20050650	250 x 7,7	234,6	10	103,68
20050651	315 x 9,7	295,6	5	152,26
20050652	315 x 9,7	295,6	10	152,26
20050653	400 x 12,3	375,4	5	260,45
20050654	400 x 12,3	375,4	10	260,45
20050655	500 x 15,3	469,4	5	406,86
20050656	500 x 15,3	469,4	10	406,86
20050657	630 x 19,3	591,4	5	645,91
20050658	630 x 19,3	591,4	10	645,91

**Drukbuis PN10 crème**

Materiaal: PVC  
 Keurmerk: KIWA BRL K17301  
 Kleur: Crème  
 RAL 1014  
 Belastingklasse: PN10  
 Type aansluiting 1: spie

Prijsgroep: S26

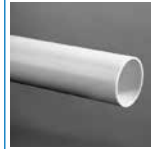

Art nr.	d x e (mm)	Ø inw. (mm)	l (m)	Prijs €/m
20034264	32 x 1,6	28,8	5	3,15
20034274	40 x 1,9	36,2	5	4,87
20034284	50 x 2,4	45,2	5	6,62
20050659	63 x 3,0	57,0	5	11,56
20050660	63 x 3,0	57,0	10	11,56
20050661	75 x 3,6	67,8	5	16,79
20050662	75 x 3,6	67,8	10	16,79
20050663	90 x 4,3	81,4	5	22,56
20050664	90 x 4,3	81,4	10	22,56
20034351	110 x 4,2	101,6	5	26,12
20034352	110 x 4,2	101,6	10	26,12
20034385	125 x 4,8	115,4	5	34,79
20034386	125 x 4,8	115,4	10	34,79
20034417	160 x 6,2	147,6	5	54,49
20034418	160 x 6,2	147,6	10	54,49
20034772	200 x 7,7	184,6	5	84,05
20034773	200 x 7,7	184,6	10	84,05
20034809	250 x 9,6	230,8	5	129,42
20034810	250 x 9,6	230,8	10	129,42
20034839	315 x 12,1	290,8	5	192,81
20034840	315 x 12,1	290,8	10	192,81
20034862	400 x 15,3	369,4	5	358,45
20034863	400 x 15,3	369,4	10	358,45
20034888	500 x 19,3	461,4	5	575,09
20034889	500 x 19,3	461,4	10	575,09

**Drukbuis PN12,5 crème**

Materiaal: PVC  
 Keurmerk: KIWA BRL K17301  
 Kleur: Crème  
 RAL 1014  
 Belastingklasse: PN12,5  
 Type aansluiting 1: spie

Prijsgroep: S26



Art nr.	d x e (mm)	Ø inw. (mm)	l (m)	Prijs €/m
20034256	25 x 1,5	22,0	5	2,58
20034266	32 x 1,9	28,2	5	3,56
20034276	40 x 2,4	35,2	5	5,99
20034287	50 x 3,0	44,0	5	8,38
20050665	63 x 3,8	55,4	5	13,87
20050666	63 x 3,8	55,4	10	13,87
20050667	75 x 4,5	66,0	5	19,70
20050668	75 x 4,5	66,0	10	19,70
20050669	90 x 5,4	79,2	5	28,10
20050670	90 x 5,4	79,2	10	28,10
20034358	110 x 5,3	99,4	5	35,96
20034359	110 x 5,3	99,4	10	35,96
20034387	125 x 6,0	113,0	5	48,51
20034388	125 x 6,0	113,0	10	48,51
20034423	160 x 7,7	144,6	5	80,63
20034424	160 x 7,7	144,6	10	80,63

**Drukbuiskat PN16 crème**

Materiaal: PVC  
 Keurmerk: KIWA BRL K17301  
 Kleur: Crème  
 RAL 1014  
 Belastingklasse: PN16  
 Type aansluiting 1: spie

Prijsgroep: S26



Art nr.	d x e (mm)	Ø inw. (mm)	l (m)	Prijs €/m
20034243	16 x 1,5	13,0	5	1,86
20034254	20 x 1,5	17,0	5	2,83
20034257	25 x 1,9	21,2	5	2,84
20034269	32 x 2,4	27,2	5	4,57
20034277	40 x 3,0	34,0	5	7,30
20034288	50 x 3,7	42,6	5	11,49
20050671	63 x 4,7	53,6	5	16,10
20050672	75 x 5,6	63,8	5	22,79
20050673	90 x 6,7	76,6	5	34,79
20034357	110 x 6,6	96,8	5	41,47

PVC drukbuizen voor diverse toepassingen, zoals rioolpersleiding, (bovengrondse) drinkwatersystemen en doseerunits.

**Drukbuiskat PN8 donkergrijs**

Materiaal: PVC  
 Keurmerk: KIWA BRL K17301  
 Kleur: Donkergrijs  
 RAL 7016  
 Belastingklasse: PN8  
 Type aansluiting 1: spie

Prijsgroep: S26



Art nr.	d x e (mm)	Ø inw. (mm)	l (m)	Prijs €/m
20050674	63 x 2,5	58,0	5	9,09
20050676	75 x 2,9	69,2	5	12,40
20050677	75 x 2,9	69,2	10	12,40
20050678	90 x 3,5	83,0	5	18,07
20050680	110 x 3,4	103,2	5	21,39
20050682	125 x 3,9	117,2	5	27,85
20050683	125 x 3,9	117,2	10	27,85
20050684	160 x 4,9	150,2	5	42,64
20050685	160 x 4,9	150,2	10	42,64
20050686	200 x 6,2	188,6	5	68,62
20050687	200 x 6,2	188,6	10	68,62
20050688	250 x 7,7	234,6	5	103,68
20050689	250 x 7,7	234,6	10	103,68
20050690	315 x 9,7	295,6	5	152,26
20050691	315 x 9,7	295,6	10	152,26
20050692	400 x 12,3	375,4	5	260,45
20050693	400 x 12,3	376,6	10	260,45
20050694	500 x 15,3	469,4	5	406,86
20050695	500 x 15,3	469,4	10	406,86
20050696	630 x 19,3	591,4	5	645,91
20050697	630 x 19,3	591,4	10	645,91

**Drukbuiskat PN10 donkergrijs**

Materiaal: PVC  
 Keurmerk: KIWA BRL K17301  
 Kleur: Donkergrijs  
 RAL 7016  
 Belastingklasse: PN10  
 Type aansluiting 1: spie

Prijsgroep: S26



Art nr.	d x e (mm)	Ø inw. (mm)	l (m)	Prijs €/m
20025404	32 x 1,6	28,8	5	3,15
20025411	40 x 1,9	36,2	5	4,87
20025418	50 x 2,4	45,2	5	7,42
20025419	50 x 2,4	45,2	10	6,62
20050698	63 x 3,0	57,0	5	11,56
20050700	75 x 3,6	67,8	5	16,79
20050702	90 x 4,3	81,4	5	22,56
20025459	110 x 4,2	101,6	5	26,12
20025460	110 x 4,2	101,6	10	26,12
20025477	125 x 4,8	115,4	5	34,79
20025478	125 x 4,8	115,4	10	34,79
20025483	160 x 6,2	147,6	5	54,49
20025484	160 x 6,2	147,6	10	54,49
20034778	200 x 7,7	184,6	5	84,05
20034779	200 x 7,7	184,6	10	84,05
20034815	250 x 9,6	230,8	5	129,42
20034816	250 x 9,6	230,8	10	129,42
20022846	315 x 12,1	290,8	5	192,81
20022847	315 x 12,1	290,8	10	192,81

PVC drukbuizen grijs

**Drukbuisklasse PN12,5 donkergrijs**

Materiaal: PVC  
 Keurmerk: KIWA BRL K17301  
 Kleur: Donkergrijs  
 RAL 7016  
 Belastingklasse: PN12,5  
 Type aansluiting 1: spie

Prijsgroep: S26



Art nr.	d x e (mm)	Ø inw. (mm)	l (m)	Prijs €/m
20025397	25 x 1,5	22,0	5	2,56
20025405	32 x 1,9	28,2	5	3,56
20025412	40 x 2,4	35,2	5	5,99
20025420	50 x 3,0	44,0	5	8,38
20050704	63 x 3,8	55,4	5	13,87
20050705	63 x 3,8	55,4	10	13,87
20050706	75 x 4,5	66,0	5	19,70
20050707	75 x 4,5	66,0	10	19,70
20050708	90 x 5,4	79,2	5	28,10
20050709	90 x 5,4	79,2	10	28,10
20025461	110 x 5,3	99,4	5	35,96
20025464	110 x 5,3	99,4	10	35,96
20025480	125 x 6,0	113,0	5	48,51
20025481	125 x 6,0	113,0	10	48,51
20025494	160 x 7,7	144,6	5	80,63
20025497	160 x 7,7	144,6	10	80,63

**Drukbuisklasse PN16 donkergrijs**

Materiaal: PVC-U  
 Keurmerk: KIWA BRL K17301  
 Kleur: Donkergrijs  
 RAL 7016  
 Belastingklasse: PN16  
 Type aansluiting 1: spie

Prijsgroep: S26



Art nr.	d x e (mm)	Ø inw. (mm)	l (m)	Prijs €/m
20025393	16 x 1,5	13,0	5	1,91
20025396	20 x 1,5	17,0	5	2,19
20025401	25 x 1,9	21,2	5	2,90
20025408	32 x 2,4	27,2	5	4,57
20025415	40 x 3,0	34,0	5	7,30
20025423	50 x 3,7	42,6	5	11,49
20050710	63 x 4,7	53,6	5	16,10
20050711	63 x 4,7	53,6	10	16,10
20050712	75 x 5,6	63,8	5	22,79
20050713	75 x 5,6	63,8	10	22,79
20050714	90 x 6,7	76,6	5	30,45
20050715	90 x 6,7	76,6	10	30,45
20025465	110 x 6,6	96,8	5	41,47
20025466 <sup>2</sup>	110 x 6,6	96,8	10	41,47

1) Valt buiten de KIWA norm. 2) Alleen op aanvraag leverbaar.

PVC bochten voor drukleidingsystemen worden gebogen uit buizen die voldoen aan de KIWA kwaliteitseisen. De getrokken bochten worden standaard geleverd in de diameters 50 t/m 500mm, een buigstraal van 3,5 x D, en met een hoek van 11 1/4°, 22 1/2°, 30°, 45°, 60° en 90°. Beide uiteinden zijn afgedicht met afsluitdoppen. Drukklasse 0,75 MPa en 1,0 MPa. Kleur: crème volgens RAL 1014. Op aanvraag kleur grijs volgens RAL 7011. Afwijkende maten en uitvoeringen, eventueel voorzien van twee opgelijmde spiebussen voor trekvast verbindingen, op aanvraag.

**Getrokken PVC bocht 11,25° PN8**

Materiaal: PVC  
 Keurmerk: KIWA K17301  
 Kleur: Crème  
 RAL 1014  
 Belastingklasse: PN8  
 Type aansluiting 1: spie  
 Type aansluiting 2: spie  
 Hoek 1: 11,25°

Prijsgroep: S27



Art nr.	d (mm)	r (mm)	Prijs €/stk
20034986	63	220	19,92
20034992	75	262	24,62
20034998	90	315	29,16
20035005	110	385	38,17
20035011	125	438	49,42
20035017	160	560	82,58
20035023	200	700	173,67
20035029	250	875	403,53
20035039	315	1100	536,52
20035045	400	1400	1.144,88
20035051	500	1750	2.005,26
20035055 <sup>1</sup>	630	3150	6.289,15

1) Geen KIWA keur.

**Getrokken PVC bocht 22,5° PN8**

Materiaal: PVC  
 Keurmerk: KIWA K17301  
 Kleur: Crème  
 RAL 1014  
 Belastingklasse: PN8  
 Type aansluiting 1: spie  
 Type aansluiting 2: spie  
 Hoek 1: 22,5°

Prijsgroep: S27



Art nr.	d (mm)	r (mm)	Prijs €/stk
20034987	63	220	19,92
20034993	75	262	24,62
20034999	90	315	29,16
20035006	110	385	38,17
20035012	125	438	49,42
20035018	160	560	82,58
20035024	200	700	173,67
20035030	250	875	403,53
20035040	315	1100	536,52
20035046	400	1400	1.144,88
20035052	500	1750	2.005,26
20035056 <sup>1</sup>	630	3150	6.258,34

1) Geen KIWA keur.

**Getrokken PVC bocht 30° PN8**

Materiaal: PVC  
 Keurmerk: KIWA K17301  
 Kleur: Crème  
 RAL 1014  
 Belastingklasse: PN8  
 Type aansluiting 1: spie  
 Type aansluiting 2: spie  
 Hoek 1: 30°

Prijsgroep: S27



Art nr.	d (mm)	r (mm)	Prijs €/stk
20034988	63	220	19,92
20034994	75	262	24,62
20035000	90	315	29,16
20035007	110	385	38,17
20035013	125	438	49,42
20035019	160	560	82,58
20035025	200	700	173,67
20035031	250	875	403,53
20035041	315	1100	536,52
20035047	400	1400	1.144,88
20035053	500	1750	2.005,26
20035057 <sup>1</sup>	630	3150	6.175,45

1) Geen KIWA keur.

**Getrokken PVC bocht 45° PN8**

Materiaal: PVC  
 Keurmerk: KIWA K17301  
 Kleur: Crème  
 RAL 1014  
 Belastingklasse: PN8  
 Type aansluiting 1: spie  
 Type aansluiting 2: spie  
 Hoek 1: 45°

Prijsgroep: S27



Art nr.	d (mm)	r (mm)	Prijs €/stk
20034989	63	220	20,92
20034995	75	262	25,86
20035001	90	315	30,63
20035008	110	385	34,15
20035014	125	438	53,62
20035020	160	560	93,79
20035026	200	700	183,14
20035032	250	875	417,58
20035042	315	1100	609,87
20035048	400	1400	1.538,16
20035054	500	1750	2.535,42
20035058 <sup>1</sup>	630	3150	6.175,45

1) Geen KIWA keur.

**Getrokken PVC bocht 60° PN8**

Materiaal: PVC  
 Keurmerk: KIWA K17301  
 Kleur: Crème  
 RAL 1014  
 Belastingklasse: PN8  
 Type aansluiting 1: spie  
 Type aansluiting 2: spie  
 Hoek 1: 60°

Prijsgroep: S27



Art nr.	d (mm)	r (mm)	Prijs €/stk
20034996	75	262	27,16

**Getrokken PVC bocht 90° PN8**

Materiaal: PVC  
 Keurmerk: KIWA K17301  
 Kleur: Crème  
 RAL 1014  
 Belastingklasse: PN8  
 Type aansluiting 1: spie  
 Type aansluiting 2: spie  
 Hoek 1: 90°

Prijsgroep: S27



Art nr.	d (mm)	r (mm)	Prijs €/stk
20034991	63	220	28,33
20034997	75	262	28,51
20035004	90	315	33,64
20035010	110	385	40,54
20035016	125	438	61,29
20035022	160	560	124,92
20035028	200	700	226,34
20035034	250	875	449,02
20035044	315	1100	782,10
20035050	400	1400	2.792,50

**Getrokken PVC bocht 11,25° PN10**

Materiaal: PVC  
 Keurmerk: KIWA K17301  
 Kleur: Crème  
 RAL 1014  
 Belastingklasse: PN10  
 Type aansluiting 1: spie  
 Type aansluiting 2: spie  
 Hoek 1: 11,25°

Prijsgroep: S27



Art nr.	d (mm)	r (mm)	Prijs €/stk
20035119	50	175	20,53
20035059	63	220	21,83
20035065	75	262	26,23
20035071	90	315	31,92
20035077	110	385	38,43
20035083	125	438	61,13
20035089	160	560	115,71
20035095	200	700	218,80
20035101	250	875	428,52
20035107	315	1100	804,17
20035113	400	1400	2.081,17



## Getrokken PVC bocht 22,5° PN10

Materiaal: PVC  
 Keurmerk: KIWA K17301  
 Kleur: Crème  
 RAL 1014  
 Belastingklasse: PN10  
 Type aansluiting 1: spie  
 Type aansluiting 2: spie  
 Hoek 1: 22,5°

Prijsgroep: S27



Art nr.	d (mm)	r (mm)	Prijs €/stk
20035120	50	175	20,53
20035060	63	220	21,83
20035066	75	262	26,23
20035072	90	315	31,92
20035078	110	385	38,43
20035084	125	438	61,13
20035090	160	560	127,12
20035096	200	700	218,80
20035102	250	875	428,52
20035108	315	1100	804,17
20035114	400	1400	2.081,17

## Getrokken PVC bocht 45° PN10

Materiaal: PVC  
 Keurmerk: KIWA K17301  
 Kleur: Crème  
 RAL 1014  
 Belastingklasse: PN10  
 Type aansluiting 1: spie  
 Type aansluiting 2: spie  
 Hoek 1: 45°

Prijsgroep: S27



Art nr.	d (mm)	r (mm)	Prijs €/stk
20035122	50	175	21,57
20035062	63	220	22,93
20035068	75	262	27,53
20035074	90	315	33,52
20035080	110	385	47,58
20035086	125	438	68,00
20035092	160	560	126,29
20035098	200	700	261,82
20035104	250	875	505,22
20035110	315	1100	1.015,95
20035116	400	1400	2.837,70

## Getrokken PVC bocht 30° PN10

Materiaal: PVC  
 Keurmerk: KIWA K17301  
 Kleur: Crème  
 RAL 1014  
 Belastingklasse: PN10  
 Type aansluiting 1: spie  
 Type aansluiting 2: spie  
 Hoek 1: 30°

Prijsgroep: S27



Art nr.	d (mm)	r (mm)	Prijs €/stk
20035121	50	175	20,53
20035061	63	220	21,83
20035067	75	262	26,23
20035073	90	315	31,92
20035079	110	385	38,43
20035085	125	438	61,13
20035091	160	560	115,71
20035097	200	700	218,80
20035103	250	875	428,52
20035109	315	1100	804,17
20035115	400	1400	2.081,17

## Getrokken PVC bocht 90° PN10

Materiaal: PVC  
 Keurmerk: KIWA K17301  
 Kleur: Crème  
 RAL 1014  
 Belastingklasse: PN10  
 Type aansluiting 1: spie  
 Type aansluiting 2: spie  
 Hoek 1: 90°

Prijsgroep: S27



Art nr.	d (mm)	r (mm)	Prijs €/stk
20035124	50	175	18,07
20035064	63	220	24,03
20035070	75	262	29,38
20035076	90	315	35,65
20035082	110	385	60,77
20035088	125	438	91,43
20035094	160	560	172,00
20035100	200	700	347,82
20035106	250	875	673,73
20035112	315	1100	1.205,47
20035118	400	1400	4.578,45

### Steekmof 2 x mof PN10

De stootrand is als apart onderdeel in de mof geklikt. Deze stootrand kan eenvoudig worden verwijderd, waardoor de steekmof als overschuifmof kan worden gebruikt, m.u.v. ø 50mm. Voor een trekvast verbinding 1 buitenmantel, 2 spiebussen en 4 borgsnoeren (2 voor 400mm en 500mm) toevoegen.

Materiaal: PVC-U  
 Keurmerk: KIWA K17301  
 Kleur: Crème  
 RAL 1014  
 Belastingsklasse: PN10  
 Type aansluiting 1: manchetmof  
 Type aansluiting 2: manchetmof

Prijsgroep: S27



Art nr.	d (mm)	Prijs €/stk
20023054	50	16,35
20023055	63	18,82
20023056	75	17,16
20022923	90	20,22
20022926	110	28,55
20022929	125	40,05
20022932	160	49,79
20022934 <sup>1</sup>	200	86,52
20023060 <sup>1</sup>	250	121,24
20022937 <sup>1</sup>	315	184,60
20022939 <sup>1</sup>	400	320,31

1) Flexibele moffen, maximaal toegestane hoekverdraaiing 2 x 3° per mof.

### Steekmof 2 x mof PN8

Materiaal: PVC-U  
 Keurmerk: KIWA K17301  
 Kleur: Crème  
 RAL 1014  
 Belastingsklasse: PN8  
 Type aansluiting 1: manchetmof  
 Type aansluiting 2: manchetmof

Prijsgroep: S27



Art nr.	d (mm)	Prijs €/stk
20023061	500	492,87
20023062	630	1.221,59

### Steekmof 2 x lijmmof PN10

Materiaal: PVC-U  
 Kleur: Crème  
 RAL 1014  
 Belastingsklasse: PN10  
 Type aansluiting 1: lijmmof  
 Type aansluiting 2: lijmmof

Prijsgroep: S27



Art nr.	d (mm)	Prijs €/stk
20036718	250	102,88
20036719	315	161,03
20036720	400	254,49
20036721	500	406,59

### Overschuifmof 2 x mof PN10

Materiaal: PVC-U  
 Keurmerk: KIWA K17301  
 Kleur: Crème  
 RAL 1014  
 Belastingsklasse: PN10  
 Type aansluiting 1: manchetmof  
 Type aansluiting 2: manchetmof

Prijsgroep: S27



Art nr.	d (mm)	Prijs €/stk
20034951	50	15,10
20034952	63	17,94
20034953	75	17,61
20034955	90	20,22
20034956	110	28,55
20034957	125	40,05
20034958	160	49,79
20034959	200	80,00
20034960	250	121,24
20034961	315	184,60
20034962	400	284,14

### Overschuifmof 2 x mof PN8

Materiaal: PVC-U  
 Keurmerk: KIWA K17301  
 Kleur: Crème  
 RAL 1014  
 Belastingsklasse: PN8  
 Type aansluiting 1: manchetmof  
 Type aansluiting 2: manchetmof

Prijsgroep: S27



Art nr.	d (mm)	Prijs €/stk
20034963	500	457,05

### Verloop 2 x spie PN7,5

Materiaal: PVC-U  
 Kleur: Crème  
 RAL 1014  
 Belastingsklasse: PN7,5  
 Type aansluiting 1: spie  
 Type aansluiting 2: spie

Prijsgroep: S27



Art nr.	d x d2 (mm)	Prijs €/stk
20036722	63 x 50	29,59
20036730	75 x 63	31,44
20036724	110 x 63	38,93
20036731	110 x 75	41,64
20036723	110 x 90	43,84
20036725	160 x 110	62,78
20036726	200 x 160	88,81
20036727	250 x 200	248,30
20036728	315 x 250	328,93
20036729	400 x 315	983,58

### Verloop 2 x lijmmof PN16

Materiaal: PVC-U  
Keurmerk: KIWA K17301  
Kleur: Crème  
RAL 1014  
Belastingsklasse: PN16  
Type aansluiting 1: lijmmof  
Type aansluiting 2: lijmmof

Prijsgroep: S27



Art nr.	d x d2 (mm)	Prijs €/stk
20036741	63 x 50	45,09
20036742	75 x 50	47,30
20036743	75 x 63	46,89
20036744	90 x 63	49,89
20036745	90 x 75	49,13
20036746 <sup>1</sup>	110 x 63	54,36
20036747 <sup>1</sup>	110 x 75	54,36
20036748 <sup>1</sup>	110 x 90	54,36
20036749 <sup>1</sup>	125 x 110	61,80
20036750 <sup>1</sup>	160 x 110	74,43
20036751 <sup>1</sup>	160 x 125	77,57
20036752 <sup>1</sup>	200 x 160	100,24
20036753 <sup>2</sup>	250 x 200	128,38

1) PN10. 2) PN8.

### Afsluitkap 1 x lijmmof PN8

Materiaal: PVC-U  
Kleur: Crème  
RAL 1014  
Belastingsklasse: PN8  
Type aansluiting 1: lijmmof

Prijsgroep: S27



Art nr.	d (mm)	Prijs €/stk
20021268	250	174,64
20021269	315	458,77
20021270	400	658,96

### Afsluitkap 1 x manchetmof PN8

Materiaal: PVC-U  
Kleur: Crème  
RAL 1014  
Belastingsklasse: PN8  
Type aansluiting 1: manchetmof

Prijsgroep: S27



Art nr.	d (mm)	Prijs €/stk
20021278	250	268,74
20021279	315	498,39
20021280	400	767,17

### Trekvastekoppeling 630 mm PN8

De trekvastekoppeling 630 mm wordt samengesteld uit 1 koppeling en 2 spiebussen. Spiebussen apart te bestellen.

Materiaal: PVC-U  
Keurmerk: KIWA K17301  
Kleur: Crème  
RAL 1014  
Belastingsklasse: PN8  
Type aansluiting 1: trekvastekoppeling  
Type aansluiting 2: trekvastekoppeling

Prijsgroep: S27



Art nr.	d (mm)	Prijs €/stk
20036768	630	3.436,21

### Buitenmantel t.b.v. trekvastekoppeling PN10

Materiaal: PVC-U  
Keurmerk: KIWA K17301  
Kleur: Crème  
RAL 1014  
Belastingsklasse: PN10  
Type aansluiting 1: mof  
Type aansluiting 2: mof

Prijsgroep: S27



Art nr.	d (mm)	Prijs €/stk
20036762	110	72,11
20036760	125	67,69
20036763	160	81,50
20036764	200	135,62
20036765	250	160,58
20036766	315	184,13
20036761	400	1.007,94
20053786	500	1.413,04

1) PN8.

### Spiebus t.b.v. trekvastekoppeling PN10

Voor een trekvastekoppeling worden 2 spiebussen gebruikt. Wij adviseren de montage van de spiebussen af fabriek (meerprijs).

Materiaal: PVC-U  
Keurmerk: KIWA K17301  
Kleur: Crème  
RAL 1014  
Belastingsklasse: PN10

Prijsgroep: S27



Art nr.	d (mm)	Prijs €/stk
20036771	110	29,24
20036769	125	29,49
20036772	160	42,39
20036773	200	58,15
20036774	250	65,41
20036775	315	78,31
20036770	400	128,76
20053785	500	397,95

1) PN8.

### Spiebus t.b.v. trekvastekoppeling 630mm PN8

Spiebus inclusief aandrukkring. Let op! Levertijd in overleg. Voor dit product worden transportkosten in rekening gebracht.

Materiaal: PVC-U  
Kleur: Crème  
RAL 1014  
Belastingsklasse: PN8

Prijsgroep: S27



Art nr.	d (mm)	Prijs €/stk
20036777	630	1.116,13

# DYKAGrip

## Trekvaste koppeling

Snel en gemakkelijk drukleidingen koppelen



PVC drukleidingssystemen eenvoudig, betrouwbaar en trekvast verbinden, zonder risico op lekkage of drukverlies: dat is wat DykaGrip doet. Lijmen is overbodig dankzij de eenvoudige push-fit koppeling. DykaGrip zorgt dan ook voor een enorme tijdsbesparing tijdens de plaatsing

### Sneller klaar, minder hinder

Drukleidingen trekvast verbinden was altijd een enorm tijdrovende klus. Spiebussen lijmen, steekmoffen aanbrengen, buitenmantel plaatsen, borgpennen inbrengen... Een klassieke trekvaste koppeling vereist een groot aantal handelingen. Deze bewerkelijke en tijdrovende klus behoort dankzij DykaGrip tot het verleden.

De DykaGrip koppeling bestaat uit slechts één element dat zonder speciaal gereedschap geïnstalleerd wordt. Een ander voordeel is de benodigde montagekracht, deze is niet groter dan bij een traditionele druksteekmof. Dit alles bespaart enorm veel tijd en middelen op de bouwplaats. Dat heeft dan weer als voordeel dat aannemers werkzaamheden in de openbare ruimte sneller afronden. Zo helpt DYKA mee de hinder voor omwonenden te beperken.

### Geen lekken, geen drukverlies

DykaGrip is toepasbaar voor ondergrondse PVC drukleidingen zoals waterleidingen en persriolen. DykaGrip vangt spatkrachten op die zich voordoen bij bochten of zinkers. De DykaGrip koppelingen zijn verkrijgbaar in een 2 x manchet uitvoering en in een manchet x lijm-uitvoering.

### Bespaar tijd met DykaGrip!

**Borgsnoer t.b.v. trekvaste koppeling rond**

Voor een trekvaste verbinding worden 4 borgsnoeren gebruikt.

Keurmerk: KIWA K526

Prijsgroep: S27

Art nr.	Type	Maatvoering (mm)	Prijs €/stk
20036780	Rond Ø8 x 440	110	1,73
20036778	Rond Ø8 x 480	125	1,87
20036781	Rond Ø8 x 620	160	3,20
20036782	Rond Ø12 x 760	200	4,28
20036783	Rond Ø12 x 925	250	5,04
20036784	Rond Ø12 x 1145	315	6,02

**Borgsnoer t.b.v. trekvaste koppeling vierkant**

Voor een trekvaste verbinding worden 2 borgsnoeren gebruikt.

Keurmerk: KIWA K526

Prijsgroep: S27

Art nr.	Type	Maatvoering (mm)	Prijs €/stk
20053788	Vierkant 17 x 17 x 1530	400	57,12
20053787	Vierkant 17 x 17 x 1530	500	55,40

**Montagebus voor spiebus**

Prijsgroep: S00

Art nr.	Type	Maatvoering (mm)	Prijs €/stk
20036789	Montagebus	110	153,00
20036790	Montagebus	125	153,00
20036791	Montagebus	160	153,00
20036792	Montagebus	200	153,00
20036793	Montagebus	250	183,60
20036794	Montagebus	315	183,60
20036795	Montagebus	400	224,40
20036796	Montagebus	500	224,40

**Trekvast E-stuk PN 10/PN16**

Let op! Levertijd in overleg. Voor deze producten kunnen transportkosten in rekening gebracht worden.

Materiaal: Gietijzer GJS-400, EPDM

Keurmerk: KIWA BRL K772

Kleur: Blauw

Belastingsklasse: PN16

Type aansluiting 1: trekvaste mof

Type aansluiting 2: flens

Prijsgroep: S40

Art nr.	d x d2 (mm)	Prijs €/stk
20038069	110 x DN100	129,30
20038070	160 x DN150	233,91
20038071	200 x DN200	351,57
20038072	250 x DN250	409,67
20038073	315 x DN300	512,82
20038074	400 x DN400	1.006,68
20038075	500 x DN500	1.590,68

**Ontluchtingsmof 2 x mof PN10**

Optioneel met G ½" binnendraad leverbaar.

Materiaal: PVC-U

Kleur: Crème

RAL 1014

Belastingsklasse: PN10

Type aansluiting 1: manchetmof

Type aansluiting 2: manchetmof

Prijsgroep: S27

Art nr.	d (mm)	Prijs €/stk
20036786	315	637,76
20036787	400	948,59
20036788	500	1.102,91

**DykaGrip trekvaste koppeling PN10**

De DykaGrip trekvaste koppeling wordt ondergronds gebruikt voor het trekvast maken van PVC buis (en daaruit gemaakte hulpstuk-)verbindingen. DykaGrip trekvaste koppelingen kenmerken zich door een lage montagekracht en een betrouwbaar eindresultaat.

Materiaal: PVC-U

Keurmerk: KIWA BRL K17301

Kleur: Crème

RAL 1014

Belastingsklasse: PN10

Type aansluiting 1: push fit

Type aansluiting 2: push fit

Prijsgroep: S27

Art nr.	d (mm)	Prijs €/stk
20048104	90	143,01
20048105	110	173,21
20048229	125	214,58
20048106	160	307,20
20049041	200	418,30
20049557	250	781,54
20049558	315	1.098,99
20049487	400	2.348,89

**DykaGrip trekvaste koppeling PN16**

Materiaal: PVC-U

Keurmerk: KIWA BRL K17301

Kleur: Crème

RAL 1014

Belastingsklasse: PN16

Type aansluiting 1: push fit

Type aansluiting 2: push fit

Prijsgroep: S27

Art nr.	d (mm)	Prijs €/stk
20051002	63	137,08
20051003	75	145,29

De PVC hulpstukken voor drukleidingsystemen zijn geschikt voor watertransport en chemische concentraties conform de resistentielijst zoals vermeld in de DYKA technische documentatie. Alle materialen voldoen aan de hygiëne eisen volgens KIWA ATA.

### Steekmof 2 x mof PN16

Materiaal: PVC-U  
Keurmerk: KIWA BRL K17301  
Kleur: Donkergrijs  
RAL 7011  
Belastingsklasse: PN16  
Type aansluiting 1: lijmmof  
Type aansluiting 2: lijmmof

Prijsgroep: S09



Art nr.	d (mm)	Prijs €/stk
20023788 <sup>1</sup>	16	1,50
20023789	20	1,50
20023790	25	1,54
20023791	32	1,65
20023792	40	2,52
20023793	50	3,27
20023794	63	4,48
20023795	75	10,59
20023796	90	17,71
20023797 <sup>1</sup>	110	24,63
20023798 <sup>1</sup>	125	40,42
20023799 <sup>1</sup>	160	62,71
20023800 <sup>2</sup>	200	150,71
20023801 <sup>2</sup>	250	310,72
20023802 <sup>2</sup>	315	393,51

1) Geen KIWA keur. 2) PN10, geen KIWA keur.

### Knie 2 x mof 45° PN16

Materiaal: PVC-U  
Keurmerk: KIWA BRL K17301  
Kleur: Donkergrijs  
RAL 7011  
Belastingsklasse: PN16  
Type aansluiting 1: lijmmof  
Type aansluiting 2: lijmmof  
Hoek 1: 45°

Prijsgroep: S09



Art nr.	d (mm)	Prijs €/stk
20023717 <sup>1</sup>	16	2,77
20023718	20	2,86
20023719	25	3,14
20023720	32	4,26
20023721	40	5,16
20023722	50	6,52
20023723	63	10,48
20023724	75	17,11
20023725	90	23,65
20023726 <sup>1</sup>	110	50,94
20023727 <sup>1</sup>	125	66,81
20023728 <sup>1</sup>	160	97,25
20023729 <sup>2</sup>	200	227,58
20023730 <sup>2</sup>	250	414,19
20023731 <sup>2</sup>	315	786,91

1) Geen KIWA keur. 2) PN10, geen KIWA keur.

### Knie 2 x mof 90° PN16

Materiaal: PVC-U  
Keurmerk: KIWA BRL K17301  
Kleur: Donkergrijs  
RAL 7011  
Belastingsklasse: PN16  
Type aansluiting 1: lijmmof  
Type aansluiting 2: lijmmof  
Hoek 1: 90°

Prijsgroep: S09



Art nr.	d (mm)	Prijs €/stk
20023732 <sup>1</sup>	16	1,65
20023733	20	1,73
20023734	25	2,01
20023735	32	2,49
20023736	40	4,11
20023737	50	5,80
20023738	63	8,55
20023739	75	18,68
20023740	90	24,32
20023741 <sup>1</sup>	110	36,01
20023742 <sup>1</sup>	125	73,63
20023743 <sup>1</sup>	160	140,06
20023744 <sup>2</sup>	200	270,25
20023745 <sup>2</sup>	250	517,77
20023746 <sup>2</sup>	315	890,34

1) Geen KIWA keur. 2) PN10, geen KIWA keur.

### Knie mof/binnendraad 90° PN16

Voor een waterdichte verbinding tussen metalen- en kunststof draadhulpstukken dient u gebruik te maken van een hoge kwaliteit PTFE tape (teflon).

Materiaal: PVC-U  
Keurmerk: KIWA K504  
Kleur: Donkergrijs  
RAL 7011  
Belastingsklasse: PN16  
Type aansluiting 1: lijmmof  
Type aansluiting 2: binnendraad  
Hoek 1: 90°

Prijsgroep: S09



Art nr.	d x d2 (mm)	Prijs €/stk
20036228	20 x 1/2"	4,57
20036229	25 x 3/4"	4,87
20036230	32 x 1"	6,62
20036231	40 x 1 1/4"	9,29
20036232	50 x 1 1/2"	13,48
20036233	63 x 2"	20,27



**Knie mof/binnendraad 45° PN16**

Uitvoering zonder verstevigingsring. Hiermee dient rekening te worden gehouden bij het aandraaien.

Materiaal: PVC  
Kleur: Donkergrijs  
RAL 7011  
Belastingsklasse: PN16  
Type aansluiting 1: lijmmof  
Type aansluiting 2: binnendraad  
Hoek 1: 45°

Prijsgroep: S09



Art nr.	d x d2 (mm)	Prijs €/stk
20049512	16 x 3/8"	4,29
20049513	20 x 1/2"	4,46
20049514	25 x 3/4"	4,71
20049515	32 x 1"	5,95
20049516	40 x 1 1/4"	8,27
20049517	50 x 1 1/2"	10,39
20049518	63 x 2"	15,46
20049519	75 x 2 1/2"	32,67
20049520	90 x 3"	42,04
20049521	110 x 4"	75,04

**Bocht 2 x mof 90° PN16**

Materiaal: PVC-U  
Kleur: Donkergrijs  
RAL 7011  
Belastingsklasse: PN16  
Type aansluiting 1: lijmmof  
Type aansluiting 2: lijmmof  
Hoek 1: 90°

Prijsgroep: S09



Art nr.	d (mm)	Prijs €/stk
20023708	20	6,89
20023709	25	8,05
20023710	32	10,16
20023711	40	14,05
20023712	50	19,74
20023713	63	26,19
20023714	75	57,61
20023715	90	71,47
20023716	110	115,78

**T-stuk 3 x mof 45° PN16**

Materiaal: PVC-U  
Kleur: Donkergrijs  
RAL 7011  
Belastingsklasse: PN16  
Type aansluiting 1: lijmmof  
Type aansluiting 2: lijmmof  
Type aansluiting 3: lijmmof  
Hoek 1: 45°

Prijsgroep: S09



Art nr.	d (mm)	Prijs €/stk
20024336	20	11,73
20024337	25	12,40
20024338	32	13,98
20024339	40	22,77
20024340	50	25,28
20024341	63	40,78
20024342 <sup>1</sup>	75	68,45
20024343 <sup>1</sup>	90	101,02
20024344 <sup>1</sup>	110	197,60
20024345 <sup>1</sup>	125	316,80
20024346 <sup>1</sup>	160	741,67
20024347 <sup>2</sup>	200	1.455,09

1) PN10. 2) PN6.

**T-stuk 3 x mof 90° PN16**

Materiaal: PVC-U  
Keurmerk: KIWA BRL K17301  
Kleur: Donkergrijs  
RAL 7011  
Belastingsklasse: PN16  
Type aansluiting 1: lijmmof  
Type aansluiting 2: lijmmof  
Type aansluiting 3: lijmmof  
Hoek 1: 90°

Prijsgroep: S09



Art nr.	d (mm)	Prijs €/stk
20023747 <sup>1</sup>	16	1,86
20023748	20	2,01
20023749	25	2,49
20023750	32	3,39
20023751	40	5,30
20023752	50	7,48
20023753	63	10,87
20023754	75	20,39
20023755	90	29,06
20023756 <sup>1</sup>	110	47,41
20023757 <sup>1</sup>	125	97,91
20023758 <sup>1</sup>	160	160,91
20023759 <sup>2</sup>	200	298,27
20023760 <sup>2</sup>	250	559,21
20023761 <sup>2</sup>	315	1.035,43

1) Geen KIWA keur. 2) PN10, geen KIWA keur.

**Verloop T-stuk 3 x mof 90° PN16**

Materiaal: PVC-U  
 Kleur: Donkergrijs  
 RAL 7011  
 Belastingsklasse: PN16  
 Type aansluiting 1: lijmmof  
 Type aansluiting 2: lijmmof  
 Type aansluiting 3: lijmmof  
 Hoek 1: 90°

Prijsgroep: S09



Art nr.	d x d2 (mm)	Prijs €/stk
20023762	20 x 16	2,01
20023763	25 x 16	2,60
20023764	25 x 20	2,60
20023765	32 x 20	3,39
20023766	32 x 25	3,39
20023767	40 x 16	5,30
20023768	40 x 20	5,30
20023769	40 x 25	5,30
20023770	40 x 32	5,30
20023771	50 x 32	7,48
20023772	50 x 40	7,48
20023773	63 x 40	11,65
20023774	63 x 50	11,65
20023775	75 x 50	21,33
20023776	75 x 63	21,33
20023777	90 x 63	31,05
20023778	90 x 75	31,05
20023779	110 x 63	48,34
20023780	110 x 75	48,34
20023781	110 x 90	48,34
20023782	125 x 75	121,22
20023783	125 x 90	121,22
20023784	125 x 110	121,22
20023785	160 x 90	177,08
20023786	160 x 110	177,08
20023787	160 x 125	177,08

**T-stuk 2 x mof/binnendraad 90° PN16**

Voor een waterdichte verbinding tussen metalen- en kunststof draadhulpstukken dient u gebruik te maken van een hoge kwaliteit PTFE tape (teflon).

Materiaal: PVC-U  
 Kleur: Donkergrijs  
 RAL 7011  
 Belastingsklasse: PN16  
 Type aansluiting 1: lijmmof  
 Type aansluiting 2: binnendraad  
 Type aansluiting 3: lijmmof  
 Hoek 1: 90°

Prijsgroep: S09



Art nr.	d x d2 (mm)	Prijs €/stk
20036234	20 x 1/2"	4,97
20036235	25 x 3/4"	6,25
20036236	32 x 1"	7,48
20036237	40 x 1 1/4"	11,13
20036238	50 x 1 1/2"	15,48
20036239	63 x 2"	21,62

**Verloop mof-spie/mof PN16**

Materiaal: PVC-U  
 Kleur: Grijs  
 RAL 7011  
 Belastingsklasse: PN16  
 Type aansluiting 1: lijmmof/spie  
 Type aansluiting 2: lijmmof

Prijsgroep: S09



Art nr.	d x d2 (mm)	Prijs €/stk
20023836	20-25 x 16	1,56
20023837	20-25 x 20	1,56
20023838	25-32 x 16	1,70
20023839	25-32 x 20	1,70
20023840	25-32 x 25	1,70
20023841	32-40 x 20	2,16
20023842	32-40 x 25	2,16
20023843	32-40 x 32	2,16
20023844	40-50 x 20	2,78
20023845	40-50 x 25	2,78
20023846	40-50 x 32	2,78
20023847	40-50 x 40	2,78
20053956	50-63 x 25	4,26
20023848	50-63 x 32	4,26
20023849	50-63 x 40	4,26
20023850	50-63 x 50	4,26
20023851	63-75 x 40	7,68
20023852	63-75 x 50	7,68
20023853	63-75 x 63	7,68
20023854	75-90 x 40	11,87
20023855	75-90 x 50	11,87
20023856	75-90 x 63	11,87
20023857	75-90 x 75	11,87
20023858	90-110 x 40	17,54
20023859	90-110 x 50	17,54
20023860	90-110 x 63	17,54
20023861	90-110 x 75	17,54
20023862	90-110 x 90	17,54
20023863	110-125 x 50	26,37
20023864	110-125 x 63	26,37
20023865	110-125 x 75	26,37
20023866	110-125 x 90	26,37
20023867	110-125 x 110	26,37

## Verloopping spie/mof PN16

Materiaal: PVC-U  
 Keurmerk: KIWA BRL K17301  
 Kleur: Donkergrijs  
 RAL 7011  
 Belastingklasse: PN16  
 Type aansluiting 1: spie  
 Type aansluiting 2: lijmmof

Prijsgroep: S09



Art nr.	d x d2 (mm)	Prijs €/stk
20023803 <sup>1</sup>	16 x 12	1,50
20023804 <sup>1</sup>	20 x 16	1,27
20023805	25 x 20	1,50
20023806	32 x 20	1,73
20023807	32 x 25	1,73
20023808	40 x 20	1,91
20023809	40 x 25	1,91
20023810	40 x 32	1,91
20023811	50 x 32	2,23
20023812	50 x 40	2,16
20023813	63 x 32	3,65
20023814	63 x 40	3,65
20023815	63 x 50	3,65
20023816	75 x 32	5,95
20023817	75 x 40	5,95
20023818	75 x 50	5,95
20023819	75 x 63	5,95
20023820	90 x 50	9,70
20023821	90 x 63	9,70
20023822	90 x 75	9,70
20023823 <sup>1</sup>	110 x 63	13,98
20023824 <sup>1</sup>	110 x 90	13,98
20023825 <sup>1</sup>	125 x 90	25,89
20023826 <sup>1</sup>	125 x 110	25,89
20023827 <sup>1</sup>	160 x 110	40,59
20023828 <sup>1</sup>	160 x 125	40,59
20023829 <sup>1</sup>	160 x 140	40,59
20023830 <sup>2</sup>	200 x 160	61,02
20023831 <sup>2</sup>	250 x 160	233,89
20023832 <sup>2</sup>	250 x 200	233,89
20023833 <sup>2</sup>	250 x 225	248,52
20023834 <sup>2</sup>	315 x 200	300,38
20023835 <sup>2</sup>	315 x 250	300,38

1) Geen KIWA keur 2) PN10, geen KIWA keur.

## Overgangsstuk mof-spie/buitendraad PN16 met zeskant

Voor een waterdichte verbinding tussen metalen- en kunststof draadhulpstukken dient u gebruik te maken van een hoge kwaliteit PTFE tape (teflon).

Materiaal: PVC-U  
 Keurmerk: KIWA K504  
 Kleur: Donkergrijs  
 RAL 7011  
 Belastingklasse: PN16  
 Type aansluiting 1: lijmmof/spie  
 Type aansluiting 2: buitendraad

Prijsgroep: S09



Art nr.	d x d2 (mm)	Prijs €/stk
20023960	12-16 x 3/8"	1,82
20023961	16-20 x 3/8"	1,91
20023962	16-20 x 1/2"	1,91
20023963	20-25 x 3/8"	2,23
20023964	20-25 x 1/2"	2,23
20023965	20-25 x 3/4"	2,23
20023966	25-32 x 1/2"	2,36
20023967	25-32 x 3/4"	2,36
20023968	25-32 x 1"	2,36
20023969	32-40 x 3/4"	2,98
20023970	32-40 x 1"	2,98
20023971	32-40 x 1 1/4"	2,98
20023972	40-50 x 1"	4,11
20023973	40-50 x 1 1/4"	4,11
20023974	40-50 x 1 1/2"	4,11
20023975	50-63 x 1 1/4"	6,25
20023976	50-63 x 1 1/2"	6,25
20023977	50-63 x 2"	6,25
20023978	63-75 x 1 1/2"	7,30
20023979	63-75 x 2"	7,30
20023980	63-75 x 2 1/2"	7,30
20023981	75-90 x 2"	22,00
20023982	75-90 x 2 1/2"	22,00
20023983	75-90 x 3"	22,00
20023984	90-110 x 2 1/2"	26,37
20023985	90-110 x 3"	26,37
20023986	90-110 x 4"	26,37
20023987	110-125 x 3"	39,84
20023988	110-125 x 4"	39,84
20023989	110-125 x 5"	40,97

## Overgangsstuk spie/binnendraad PN16

Voor een waterdichte verbinding tussen metalen- en kunststof draadhulpstukken dient u gebruik te maken van een hoge kwaliteit PTFE tape (teflon).

Materiaal: PVC-U  
 Kleur: Donkergrijs  
 RAL 7011  
 Belastingklasse: PN16  
 Type aansluiting 1: spie  
 Type aansluiting 2: binnendraad

Prijsgroep: S09



Art nr.	d x d2 (mm)	Prijs €/stk
20036198	25 x 1/2"	2,86
20036199	32 x 3/4"	3,39
20036200	40 x 1"	5,17
20036201	50 x 1 1/4"	6,42
20036202	63 x 1 1/2"	8,60
20036203	75 x 2"	19,61
20036204	90 x 2 1/2"	27,30
20036205	110 x 3"	43,51

**Overgangsstuk mof/binnendraad PN16 met zeskant**

Voor een waterdichte verbinding tussen metalen- en kunststof draadhulpstukken dient u gebruik te maken van een hoge kwaliteit PTFE tape (teflon).

Materiaal: PVC-U  
 Kleur: Donkergrijs  
 RAL 7011  
 Belastingklasse: PN16  
 Type aansluiting 1: lijmmof  
 Type aansluiting 2: binnendraad

Prijsgroep: S09



Art nr.	d x d2 (mm)	Prijs €/stk
20023949	16 x 3/8"	2,60
20023950	20 x 1/2"	2,77
20023951	25 x 3/4"	2,86
20023952	32 x 1"	3,39
20023953	40 x 1 1/4"	4,61
20023954	50 x 1 1/2"	7,19
20023955	63 x 2"	9,29
20023956	75 x 2 1/2"	27,99
20023957	90 x 3"	31,74
20023958	110 x 4"	46,02
20023959	125 x 5"	62,21

**Overgangsstuk spie/binnendraad PN16**

Voor een waterdichte verbinding tussen metalen- en kunststof draadhulpstukken dient u gebruik te maken van een hoge kwaliteit PTFE tape (teflon).

Materiaal: PVC-U  
 Kleur: Donkergrijs  
 RAL 7011  
 Belastingklasse: PN16  
 Type aansluiting 1: spie  
 Type aansluiting 2: binnendraad

Prijsgroep: S09



Art nr.	d x d2 (mm)	Prijs €/stk
20036206	16 x 3/8"	3,65
20036207	20 x 1/2"	4,05
20036208	20 x 3/4"	4,57
20036209	25 x 1/2"	4,72
20036210	25 x 3/4"	4,72
20036211	25 x 1"	4,72
20036212	32 x 3/4"	4,87
20036213	32 x 1"	5,52
20036214	40 x 1"	5,63
20036215	40 x 1 1/4"	6,52
20036216	50 x 1 1/4"	6,62
20036217	50 x 1 1/2"	7,79
20036218	50 x 2"	10,48
20036219	63 x 2"	14,05
20036220	75 x 2"	16,88
20036221	75 x 2 1/2"	17,91
20036222	75 x 3"	18,21
20036223	90 x 2 1/2"	24,81
20036224	90 x 3"	25,89
20036225	90 x 4"	26,56
20036226	110 x 3"	33,49
20036227	110 x 4"	34,83

**Dubbele nippel 2 x buitendraad PN16**

Voor een waterdichte verbinding tussen metalen- en kunststof draadhulpstukken dient u gebruik te maken van een hoge kwaliteit PTFE tape (teflon).

Materiaal: PVC-U  
 Kleur: Donkergrijs  
 RAL 7011  
 Belastingklasse: PN16  
 Type aansluiting 1: buitendraad  
 Type aansluiting 2: buitendraad

Prijsgroep: S09



Art nr.	d (mm)	Prijs €/stk
20036169	3/8"	1,91
20036170	1/2"	2,08
20036171	3/4"	2,72
20036172	1"	3,21
20036173	1 1/4"	3,91
20036174	1 1/2"	4,61
20036175	2"	6,42
20036176	2 1/2"	16,99
20036177	3"	23,43
20036178	4"	36,42

**Verloopnippel buitendraad/binnendraad PN16**

Voor een waterdichte verbinding tussen metalen- en kunststof draadhulpstukken dient u gebruik te maken van een hoge kwaliteit PTFE tape (teflon).

Materiaal: PVC-U  
 Kleur: Donkergrijs  
 RAL 7011  
 Belastingklasse: PN16  
 Type aansluiting 1: buitendraad  
 Type aansluiting 2: binnendraad

Prijsgroep: S09



Art nr.	d x d2 (mm)	Prijs €/stk
20036179	1/2" x 3/8"	2,23
20036180	3/4" x 1/2"	2,23
20036181	1" x 3/4"	2,98
20036182	1 1/4" x 1/2"	3,96
20036183	1 1/4" x 1"	3,96
20036184	1 1/2" x 1 1/4"	5,30
20036185	2" x 1 1/2"	7,28
20036186	2 1/2" x 2"	14,83
20036187	3" x 2 1/2"	22,42

**Slangpilaar 1 x spie PN16**

Materiaal: PVC-U  
 Kleur: Donkergrijs  
 RAL 7011  
 Belastingklasse: PN16  
 Type aansluiting 1: spie  
 Type aansluiting 2: slangpilaar

Prijsgroep: S09



Art nr.	d x d2 (mm)	Prijs €/stk
20023934	12 x 12	1,48
20023935	16 x 16	1,65
20023936	20 x 20	2,01
20023937	25 x 25	2,36
20023938	32 x 32	2,77
20023939	40 x 40	3,27
20023940	50 x 50	4,61
20023941	63 x 63	7,50

**Slangpilaar 1 x buitendraad PN16**

Voor een waterdichte verbinding tussen metalen- en kunststof draadhulpstukken dient u gebruik te maken van een hoge kwaliteit PTFE tape (teflon).

Materiaal: PVC-U  
Kleur: Donkergrijs  
RAL 7011  
Belastingsklasse: PN16  
Type aansluiting 1: buitendraad  
Type aansluiting 2: slangpilaar

Prijsgroep: S09



Art nr.	d x d2 (mm)	Prijs €/stk
20023942	3/8" x 16	1,70
20023943	1/2" x 20	2,08
20023944	3/4" x 25	2,60
20023945	1" x 32	2,90
20023946	1 1/4" x 40	4,11
20023947	1 1/2" x 50	5,38
20023948	2" x 60	8,37

**Slangpilaar 1 x binnendraad PN16**

Voor een waterdichte verbinding tussen metalen- en kunststof draadhulpstukken dient u gebruik te maken van een hoge kwaliteit PTFE tape (teflon).

Materiaal: PVC-U  
Kleur: Donkergrijs  
RAL 7011  
Belastingsklasse: PN16  
Type aansluiting 1: binnendraad  
Type aansluiting 2: slangpilaar

Prijsgroep: S09



Art nr.	d x d2 (mm)	Prijs €/stk
20036240	3/4" x 16	5,04
20036241	1" x 20	5,49
20036242	1 1/4" x 25	6,89
20036243	1 1/2" x 30	9,04
20036244	2" x 40	13,13

**Afsluitkap 1 x mof PN16**

Materiaal: PVC-U  
Kleur: Donkergrijs  
RAL 7011  
Belastingsklasse: PN16  
Type aansluiting 1: lijmmof

Prijsgroep: S09



Art nr.	d (mm)	Prijs €/stk
20023868 <sup>1</sup>	16	1,50
20023869	20	1,50
20023870	25	1,65
20023871	32	1,86
20023872	40	2,69
20023873	50	3,65
20023874	63	5,17
20023875	75	12,00
20023876	90	16,53
20023877 <sup>1</sup>	110	23,43
20023878 <sup>1</sup>	125	39,84
20023879 <sup>1</sup>	160	60,20
20023880 <sup>2</sup>	200	169,14
20050031 <sup>2</sup>	250	375,15
20050032 <sup>2</sup>	315	564,03

1) Geen KIWA keur. 2) PN10, geen KIWA keur.

**Afsluitkap 1 x manchetmof PN10**

Materiaal: PVC-U  
Keurmerk: KIWA BRL K17301  
Kleur: Donkergrijs  
RAL 7011  
Belastingsklasse: PN10  
Type aansluiting 1: manchetmof

Prijsgroep: S27



Art nr.	d (mm)	Prijs €/stk
20021272	63	21,20
20021273	75	22,65
20021271	90	25,79
20021274 <sup>1</sup>	110	26,44
20021275 <sup>1</sup>	125	43,41
20021276 <sup>1</sup>	160	51,48
20021277 <sup>1</sup>	200	76,44

1) Geen KIWA keur.

**Afsluitkap 1 x binnendraad PN16**

Materiaal: PVC  
Kleur: Donkergrijs  
RAL 7011  
Belastingsklasse: PN16  
Type aansluiting 1: binnendraad

Prijsgroep: S09



Art nr.	d (mm)	Prijs €/stk
20049502	3/8"	2,15
20049503	1/2"	2,51
20049504	3/4"	2,86
20049505	1"	3,12
20049506	1 1/4"	4,66
20049507	1 1/2"	5,26
20049508	2"	7,39

**Afsluitkap vlak 1 x binnendraad PN10**

Let u op een minimale afname. Dit artikel kan een levertijd hebben. Voor dit product kunnen transportkosten in rekening worden gebracht.

Materiaal: PVC  
Kleur: Donkergrijs  
RAL 7011  
Belastingsklasse: PN10  
Type aansluiting 1: binnendraad

Prijsgroep: S09



Art nr.	d (mm)	Prijs €/stk
20049509	2 1/2"	25,59
20049510	3"	39,72
20049511 <sup>1</sup>	4"	61,48

1) PN6.

### Afsluitplug 1 x buitendraad PN16

Voor een waterdichte verbinding tussen metalen- en kunststof draadhulpstukken dient u gebruik te maken van een hoge kwaliteit PTFE tape (teflon).

Materiaal: PVC-U  
 Kleur: Donkergrijs  
 RAL 7011  
 Belastingklasse: PN16  
 Type aansluiting 1: buitendraad

Prijsgroep: S09



Art nr.	d (mm)	Prijs €/stk
20036188	3/8"	1,70
20036189	1/2"	1,70
20036190	3/4"	2,01
20036191	1"	2,60
20036192	1 1/4"	3,65
20036193	1 1/2"	4,40
20036194	2"	5,63
20036195	2 1/2"	20,39
20036196	3"	23,91
20036197	4"	40,97

### O-ring PN16

Materiaal: EPDM  
 Kleur: Zwart  
 Belastingklasse: PN16

Prijsgroep: S09



Art nr.	d (mm)	Prijs €/stk
20036140	16	0,83
20036141	20	0,83
20036142	25	0,97
20036143	32	1,11
20036144	40	1,73
20036145	50	2,23
20036146	63	2,49
20036147	75	3,21
20036148	90	3,39
20036149	110	6,62

### Driedelige koppeling 2 x mof PN16

Materiaal: PVC-U  
 Kleur: Donkergrijs  
 RAL 7011  
 Belastingklasse: PN16  
 Type aansluiting 1: lijmmof  
 Type aansluiting 2: lijmmof

Prijsgroep: S09



Art nr.	d x d2 (mm)	Prijs €/stk
20023881	16 x 16	5,69
20023882	20 x 20	5,77
20023883	25 x 25	6,77
20023884	32 x 32	9,06
20023885	40 x 40	11,36
20023886	50 x 50	14,83
20023887	63 x 63	20,79
20023888	75 x 75	63,75
20023889	90 x 90	73,63
20023890	110 x 110	84,57

### Vlakke kraagbus 1 x mof PN16

Materiaal: PVC-U  
 Kleur: Donkergrijs  
 RAL 7011  
 Belastingklasse: PN16  
 Type aansluiting 1: mof  
 Type aansluiting 2: kraag

Prijsgroep: S09



Art nr.	d x d2 (mm)	Prijs €/stk
20023891	20 x DN15	1,54
20023892	25 x DN20	1,73
20023893	32 x DN25	1,86
20023894	40 x DN32	2,88
20023895	50 x DN40	4,48
20023896	63 x DN50	8,05
20023897	75 x DN65	12,16
20023898	90 x DN80	14,68
20023899	110 x DN100	19,90
20023900	125 x DN125	41,06
20023901	160 x DN150	50,81
20023902 <sup>1</sup>	200 x DN200	97,91
20023903 <sup>1</sup>	250 x DN250	113,41
20023904 <sup>1</sup>	315 x DN300	248,52

1) PN10.

### Driedelige koppeling mof/binnendraad PN16

Voor een waterdichte verbinding tussen metalen- en kunststof draadhulpstukken dient u gebruik te maken van een hoge kwaliteit PTFE tape (teflon).

Materiaal: PVC-U  
 Kleur: Donkergrijs  
 RAL 7011  
 Belastingklasse: PN16  
 Type aansluiting 1: lijmmof  
 Type aansluiting 2: binnendraad

Prijsgroep: S09



Art nr.	d x d2 (mm)	Prijs €/stk
20023990	16 x 3/8"	7,19
20023991	20 x 1/2"	8,96
20023992	25 x 3/4"	10,22
20023993	32 x 1"	13,48
20023994	40 x 1 1/4"	15,62
20023995	50 x 1 1/2"	22,08
20023996	63 x 2"	28,95
20023997	75 x 2 1/2"	69,80
20023998	90 x 3"	80,03
20023999	110 x 4"	93,90



## Overschuifflens t.b.v. kraagbus PN16

Materiaal: PVC-U  
Keurmerk: KIWA K504  
Belastingsklasse: PN16

Prijsgroep: S09



Art nr.	d x d2 (mm)	Prijs €/stk
20023905	20 x DN15	6,52
20023906	25 x DN20	5,63
20023907	32 x DN25	6,77
20023908	40 x DN32	9,29
20023909	50 x DN40	10,45
20023910	63 x DN50	12,00
20023911	75 x DN65	15,62
20023912	90 x DN80	18,46
20023913	110 x DN100	21,89
20023914 <sup>1</sup>	125 x DN125	76,07
20023915	160 x DN150	41,19
20023916 <sup>1</sup>	200 x DN200	81,60
20023917 <sup>1</sup>	250 x DN250	133,05
20023918 <sup>1</sup>	315 x DN300	207,11

1) PN10.

## Fixeerflens PN16

Materiaal: PVC-U  
Belastingsklasse: PN16

Prijsgroep: S09



Art nr.	d x d2 (mm)	Prijs €/stk
20036150	20 x DN15	6,07
20036151	25 x DN20	8,05
20036152	32 x DN25	9,46
20036153	40 x DN32	12,34
20036154	50 x DN40	14,68
20036155	63 x DN50	18,46
20036156	75 x DN65	22,96
20036157	90 x DN80	28,53
20036158	110 x DN100	37,29

## Blindflens PN16

Materiaal: PVC-U  
Belastingsklasse: PN16

Prijsgroep: S09



Art nr.	d x d2 (mm)	Prijs €/stk
20036159	20 x DN15	6,42
20036160	25 x DN20	7,19
20036161	32 x DN25	9,70
20036162	40 x DN32	12,54
20036163	50 x DN40	15,32
20036164	63 x DN50	18,82
20036165	75 x DN65	24,81
20036166	90 x DN80	29,06
20036167	110 x DN100	37,73
20036168	125 x DN125	43,51

## Afdichtingsring vlak PN16

Materiaal: EPDM  
Kleur: Zwart  
Belastingsklasse: PN16

Prijsgroep: S09



Art nr.	d (mm)	Prijs €/stk
20023919	DN15	0,80
20023920	DN20	0,96
20023921	DN25	0,99
20023922	DN32	1,73
20023923	DN40	2,23
20023924	DN50	2,49
20023925	DN65	3,21
20023926	DN80	3,39
20023927	DN100	6,62
20023928	DN125	7,79
20023929	DN150	12,34
20023930	DN200	18,21
20023932	DN250	24,81
20023933	DN300	41,19

## Aanboorzadel met konische draad 1/2" PN10

Voor een waterdichte verbinding tussen metalen- en kunststof draadhulpstukken dient u gebruik te maken van een hoge kwaliteit PTFE tape (teflon).

Materiaal: PVC  
Keurmerk: KIWA BRL K17301  
Kleur: Donkergrijs  
RAL 7011  
Belastingsklasse: PN10  
Type aansluiting 1: klem  
Type aansluiting 2: binnendraad

Prijsgroep: S27



Art nr.	d x d2 (mm)	Prijs €/stk
20021234	75 x 1/2"	23,65
20021241	125 x 1/2"	28,14

## Aanboorzadel met konische draad 3/4" PN10

Voor een waterdichte verbinding tussen metalen- en kunststof draadhulpstukken dient u gebruik te maken van een hoge kwaliteit PTFE tape (teflon).

Materiaal: PVC  
Keurmerk: KIWA BRL K17301  
Kleur: Donkergrijs  
RAL 7011  
Belastingsklasse: PN10  
Type aansluiting 1: klem  
Type aansluiting 2: binnendraad

Prijsgroep: S27



Art nr.	d x d2 (mm)	Prijs €/stk
20021242	125 x 3/4"	28,14

**Aanboorzadel met konische draad 1" PN10**

Voor een waterdichte verbinding tussen metalen- en kunststof draadhulpstukken dient u gebruik te maken van een hoge kwaliteit PTFE tape (teflon).

Materiaal: PVC  
 Keurmerk: KIWA BRL K17301  
 Kleur: Donkergrijs  
 RAL 7011  
 Belastingsklasse: PN10  
 Type aansluiting 1: klem  
 Type aansluiting 2: binnendraad

Prijsgroep: S27



Art nr.	d x d2 (mm)	Prijs €/stk
20021243	125 x 1"	28,14

**Aanboorzadel met konische draad 1 1/2" PN10**

Voor een waterdichte verbinding tussen metalen- en kunststof draadhulpstukken dient u gebruik te maken van een hoge kwaliteit PTFE tape (teflon).

Materiaal: PVC  
 Kleur: Donkergrijs  
 RAL 7011  
 Belastingsklasse: PN10  
 Type aansluiting 1: klem  
 Type aansluiting 2: binnendraad

Prijsgroep: S27



Art nr.	d x d2 (mm)	Prijs €/stk
20021244	125 x 1 1/2"	28,14

**Tank aansluitstuk buitendraad**

Inclusief afdichtingsrubbers.

Materiaal: PVC-U  
 Kleur: Donkergrijs  
 RAL 7011  
 Type aansluiting 1: flens  
 Type aansluiting 2: buitendraad

Prijsgroep: S09



Art nr.	d (mm)	Prijs €/stk
20036272	1 1/2"	18,68

**Industrie kogelkraan 2 x kraagbus PN16**

Voorzien van dubbele EPDM O-ringen en PTFE ball seats.

Materiaal: PVC-U  
 Kleur: Donkergrijs  
 RAL 7011  
 Belastingsklasse: PN16  
 Type aansluiting 1: lijmmof  
 Type aansluiting 2: lijmmof

Prijsgroep: S09



Art nr.	d (mm)	Prijs €/stk
20036245	16	59,86
20036246	20	61,70
20036247	25	75,23
20036248	32	88,83
20036249	40	114,58
20036250	50	145,77
20036251	63	181,23
20036252 <sup>1</sup>	75	400,09
20036253 <sup>1</sup>	90	513,16
20036254 <sup>1</sup>	110	669,73

1) PN10.

**Kogelkraan 2 x kraagbus PN16**

Voorzien van EPDM O-ringen en PTFE ball seats.  
 Kranen alleen voor watertransport.

Materiaal: PVC-U  
 Kleur: Donkergrijs  
 RAL 7011  
 Belastingsklasse: PN16  
 Type aansluiting 1: lijmmof  
 Type aansluiting 2: lijmmof

Prijsgroep: S09



Art nr.	d (mm)	Prijs €/stk
20024000	16	18,68
20024001	20	18,68
20024002	25	19,54
20024003	32	32,36
20024004	40	35,29
20024005	50	42,13
20024006	63	69,27
20024007 <sup>1</sup>	75	268,24
20024008 <sup>1</sup>	90	298,64
20024009 <sup>1</sup>	110	388,58

1) PN10.

## PVC drukhulpstukken, grijs

## Kogelkraan lijmmof x kraagbus PN16

Voorzien van EPDM O-ringen en PTFE ball seats. Kranen alleen voor watertransport.

Materiaal: PVC-U  
Kleur: Donkergrijs  
RAL 7011  
Belastingsklasse: PN16  
Type aansluiting 1: lijmmof  
Type aansluiting 2: lijmmof

Prijsgroep: S09



Art nr.	d (mm)	Prijs €/stk
20036255	16	12,34
20036256	20	12,34
20036257	25	15,12
20036258	32	17,04
20036259	40	25,89
20036260	50	35,51
20036261	63	59,73
20036262 <sup>1</sup>	75	119,63
20036263 <sup>1</sup>	90	145,81
20036264 <sup>1</sup>	110	227,64

1) PN10.

## Terugslagklep 2 x kraagbus PN16

Voorzien van EPDM ringen. Opmerking: Bij kogelkranen en terugslagkleppen wordt de stroomrichting als volgt aangegeven: comer = stroomrichting van links naar rechts. Hier dient u bij de montage rekening mee te houden.

Materiaal: PVC-U  
Kleur: Donkergrijs  
RAL 7011  
Belastingsklasse: PN16  
Type aansluiting 1: lijmmof  
Type aansluiting 2: lijmmof

Prijsgroep: S09



Art nr.	d (mm)	Prijs €/stk
20036265	16	50,66
20036266	20	50,66
20036267	25	53,79
20036268	32	58,77
20036269	40	68,43
20036270	50	86,60
20036271	63	111,98

## Teflon tape

Voor het maken van gas- en waterdichte aansluitingen bij overgangen waar gebruik wordt gemaakt van schroefdraad- hulpstukken.

Prijsgroep: S23



Art nr.	Type	Maatvoering (mm)	Prijs €/stk
20033733	Teflon tape 12m	12 x 0,1	1,81

## Markeringslint

Rollengte 250 meter.

Prijsgroep: S00



Art nr.	Type	Maatvoering (mm)	Prijs €/stk
20037811	Gas	40	24,14
20037812	Rioolwaterpersleiding	40	24,14
20037813	Waterleiding	40	24,14

## PP Klemzadel

PP Klemzadels, ook onderling met elkaar te koppelen.

Materiaal: PP

Prijsgroep: S09



Art nr.	d (mm)	Prijs €/stk
20022014 <sup>1</sup>	16	1,88
20022015	20	2,22
20022016	25	2,62
20022017	32	3,09
20022018	40	3,54
20022019	50	4,35
20022020	63	5,70
20022021	75	8,37
20022022	90	10,12
20022023	110	14,28
20022024 <sup>2</sup>	125	18,55
20022025 <sup>2</sup>	160	25,51

1) Zonder sluitstrip. 2) Afwijkend model.

**PE-100 buis t.b.v. riool SDR 17 PN10**

Materiaal: PE 100  
 Keurmerk: KOMO BRL 52203  
 Kleur: Zwart met bruine strepen  
 Belastingklasse: SDR17 PN10

Prijsgroep: S10



Art nr.	d x e (mm)	Ø inw. (mm)	l (m)	verpakking	Prijs €/m
20024737	32 x 2,0	28,0	50	rol	4,63
20024738	32 x 2,0	28,0	100	rol	4,63
20024739	40 x 2,4	35,2	50	rol	6,77
20024740	40 x 2,4	35,2	100	rol	6,77
20024741	50 x 3,0	44,0	50	rol	10,34
20024742	50 x 3,0	44,0	100	rol	10,34
20024743	63 x 3,8	55,4	6		14,85
20024744	63 x 3,8	55,4	12		14,85
20024745	63 x 3,8	55,4	50	rol	14,85
20024746	63 x 3,8	55,4	100	rol	14,85
20024747	75 x 4,5	66,0	6		20,92
20024748	75 x 4,5	66,0	12		20,92
20024749	75 x 4,5	66,0	50	rol	20,92
20024750	75 x 4,5	66,0	100	rol	20,92
20024751	90 x 5,4	79,2	6		29,54
20024752	90 x 5,4	79,2	12		29,54
20024753	90 x 5,4	79,2	50	rol	29,54
20024754	90 x 5,4	79,2	100	rol	29,54
20024755	110 x 6,6	96,8	6		44,41
20024756	110 x 6,6	96,8	12		44,41
20024757	110 x 6,6	96,8	50	rol	44,41
20024758	110 x 6,6	96,8	100	rol	44,41
20024759	125 x 7,4	110,2	6		56,62
20024760	125 x 7,4	110,2	12		56,62
20024761	125 x 7,4	110,2	50	rol	56,62
20024762	125 x 7,4	110,2	100	rol	56,62
20024763	160 x 9,5	141,0	6		92,65
20024764	160 x 9,5	141,0	12		92,65
20024765	200 x 11,9	176,2	6		135,70
20024766	200 x 11,9	176,2	12		135,70
20024767	250 x 14,8	220,4	6		239,27
20024768	250 x 14,8	220,4	12		239,27
20024770	315 x 18,7	277,6	6		363,02
20024771	315 x 18,7	277,6	12		363,02
20024772	355 x 21,1	312,8	6		463,38
20024773	355 x 21,1	312,8	12		463,38
20024774	400 x 23,7	352,6	6		580,60
20024775	400 x 23,7	352,6	12		580,60
20024776	450 x 26,7	396,6	6		773,60
20024777	450 x 26,7	396,6	12		773,60
20024778	500 x 29,7	440,6	6		968,73
20024779	500 x 29,7	440,6	12		968,73
20024780	560 x 33,2	493,6	6		1.197,43
20024781	560 x 33,2	493,6	12		1.197,43
20024782	630 x 37,4	555,2	6		1.971,48
20024783	630 x 37,4	555,2	12		1.971,48

**PE-100 buis t.b.v. riool SDR 11 PN16**

Materiaal: PE 100  
 Keurmerk: KOMO BRL 52203  
 Kleur: Zwart met bruine strepen  
 Belastingklasse: SDR11 PN16

Prijsgroep: S10



Art nr.	d x e (mm)	Ø inw. (mm)	l (m)	verpakking	Prijs €/m
20024831	32 x 3,0	26,0	50	rol	6,86
20024832	32 x 3,0	26,0	100	rol	6,86
20024833	40 x 3,7	32,6	50	rol	10,34
20024834	40 x 3,7	32,6	100	rol	10,34
20024835	50 x 4,6	40,8	50	rol	15,38
20024836	50 x 4,6	40,8	100	rol	15,38
20024837	63 x 5,8	51,4	6		22,57
20024838	63 x 5,8	51,4	12		22,57
20024839	63 x 5,8	51,4	50	rol	22,57
20024840	63 x 5,8	51,4	100	rol	22,57
20024841	75 x 6,8	61,4	6		32,29
20024842	75 x 6,8	61,4	12		32,29
20024843	75 x 6,8	61,4	50	rol	32,29
20024844	75 x 6,8	61,4	100	rol	32,29
20024845	90 x 8,2	73,6	6		45,58
20024846	90 x 8,2	73,6	12		45,58
20024847	90 x 8,2	73,6	50	rol	45,58
20024848	90 x 8,2	73,6	100	rol	45,58
20024849	110 x 10,0	90,0	6		67,37
20024850	110 x 10,0	90,0	12		67,37
20024851	110 x 10,0	90,0	50	rol	67,37
20024852	110 x 10,0	90,0	100	rol	67,37
20024853	125 x 11,4	102,2	6		86,99
20024854	125 x 11,4	102,2	12		86,99
20024855	125 x 11,4	102,2	50	rol	86,99
20024856	125 x 11,4	102,2	100	rol	86,99
20024857	160 x 14,6	130,8	6		141,87
20024858	160 x 14,6	130,8	12		141,87
20024859	200 x 18,2	163,6	6		207,65
20024860	200 x 18,2	163,6	12		207,65
20024861	250 x 22,7	204,6	6		339,40
20024862	250 x 22,7	204,6	12		339,40
20024863	315 x 28,6	257,8	6		539,80
20024864	315 x 28,6	257,8	12		539,80
20024865	355 x 32,2	290,6	6		685,00
20024866	355 x 32,2	290,6	12		685,00
20024867	400 x 36,3	327,2	6		869,34
20024868	400 x 36,3	327,2	12		869,34
20024869	450 x 40,9	368,0	6		1.142,88
20024870	450 x 40,9	368,0	12		1.142,88
20024871	500 x 45,4	409,0	6		1.409,47
20024872	500 x 45,4	409,0	12		1.409,47
20024873	560 x 51,0	458,0	6		1.549,27
20024874	560 x 51,0	458,0	12		1.549,27
20024875	630 x 57,3	515,4	6		2.293,89
20024876	630 x 57,3	515,4	12		2.293,89

**PE-40 buis t.b.v. drinkwater SDR 9 PN6**

Materiaal: PE 40  
 Keurmerk: KIWA BRL-K17105  
 Kleur: Zwart met blauwe strepen  
 Belastingsklasse: SDR9 PN6

Prijsgroep: S10



Art nr.	d x e (mm)	Ø inw. (mm)	l (m)	verpakking	Prijs €/m
20024381	16 x 1,8	12,4	50	rol	1,98
20024382	16 x 1,8	12,4	100	rol	1,98
20024383	20 x 2,2	15,6	50	rol	2,69
20024384	20 x 2,2	15,6	100	rol	2,69
20024388	25 x 2,7	19,6	50	rol	4,17
20024389	25 x 2,7	19,6	100	rol	4,17
20024391	32 x 3,5	25,0	50	rol	6,57
20024392	32 x 3,5	25,0	100	rol	6,57
20024393	40 x 4,3	31,4	50	rol	10,05
20024394	40 x 4,3	31,4	100	rol	10,05
20024395	50 x 5,4	39,2	50	rol	15,77
20024396	50 x 5,4	39,2	100	rol	15,77
20024398	63 x 6,8	49,4	50	rol	24,87
20024399	63 x 6,8	49,4	100	rol	24,87

**PE-80 buis t.b.v. drinkwater SDR 17 PN8**

Materiaal: PE 80  
 Keurmerk: KIWA K533  
 Kleur: Zwart met blauwe strepen  
 Belastingsklasse: SDR17 PN8

Prijsgroep: S10



Art nr.	d x e (mm)	Ø inw. (mm)	l (m)	verpakking	Prijs €/m
20024572	32 x 2,0	28,0	50	rol	4,78
20024573	32 x 2,0	28,0	100	rol	4,78
20024574	40 x 2,4	35,2	50	rol	6,86
20024575	40 x 2,4	35,2	100	rol	6,86
20024576	50 x 3,0	44,0	50	rol	10,52
20024577	50 x 3,0	44,0	100	rol	10,52
20024578	63 x 3,8	55,4	6		15,07
20024579	63 x 3,8	55,4	12		15,07
20024580	63 x 3,8	55,4	50	rol	15,07
20024581	63 x 3,8	55,4	100	rol	15,07
20024582	75 x 4,5	66,0	6		21,18
20024583	75 x 4,5	66,0	12		21,18
20024584	75 x 4,5	66,0	50	rol	21,18
20024585	75 x 4,5	66,0	100	rol	21,18

**PE-80 buis t.b.v. drinkwater SDR 13,6 PN10**

Materiaal: PE 80  
 Keurmerk: KIWA BRL K17105  
 Kleur: Zwart met blauwe strepen  
 Belastingsklasse: SDR13,6 PN10

Prijsgroep: S10



Art nr.	d x e (mm)	Ø inw. (mm)	l (m)	verpakking	Prijs €/m
20024590	25 x 2,0	21,0	50	rol	3,67
20024591	25 x 2,0	21,0	100	rol	3,67
20024592	32 x 2,4	27,2	50	rol	5,61
20024593	32 x 2,4	27,2	100	rol	5,61
20024594	40 x 3,0	34,0	50	rol	8,47
20024595	40 x 3,0	34,0	100	rol	8,47
20024596	50 x 3,7	42,6	50	rol	12,94
20024597	50 x 3,7	42,6	100	rol	12,94
20024598	63 x 4,7	53,6	6		19,59
20024599	63 x 4,7	53,6	12		19,59
20024600	63 x 4,7	53,6	50	rol	19,59
20024601	63 x 4,7	53,6	100	rol	19,59
20024602	75 x 5,6	63,8	6		26,97
20024603	75 x 5,6	63,8	12		26,97
20024604	75 x 5,6	63,8	50	rol	26,97
20024605	75 x 5,6	63,8	100	rol	26,97

**PE-80 buis t.b.v. drinkwater SDR 11 PN12,5**

Materiaal: PE 80  
 Keurmerk: KIWA BRL K17105  
 Kleur: Zwart met blauwe strepen  
 Belastingsklasse: SDR11 PN12,5

Prijsgroep: S10



Art nr.	d x e (mm)	Ø inw. (mm)	l (m)	verpakking	Prijs €/m
20024610	20 x 2,0	16,0	50	rol	2,88
20024611	20 x 2,0	16,0	100	rol	2,88
20024612	25 x 2,3	20,4	50	rol	4,33
20024613	25 x 2,3	20,4	100	rol	4,33
20024614	32 x 3,0	26,0	50	rol	6,95
20024615	32 x 3,0	26,0	100	rol	6,95
20024616	40 x 3,7	32,6	50	rol	10,52
20024617	40 x 3,7	32,6	100	rol	10,52
20024618	50 x 4,6	40,8	50	rol	15,66
20024619	50 x 4,6	40,8	100	rol	15,66
20024620	63 x 5,8	51,4	6		22,91
20024621	63 x 5,8	51,4	12		22,91
20024622	63 x 5,8	51,4	50	rol	22,91
20024623	63 x 5,8	51,4	100	rol	22,91
20024624	75 x 6,8	61,4	6		32,78
20024625	75 x 6,8	61,4	12		32,78
20024626	75 x 6,8	61,4	50	rol	32,78
20024627	75 x 6,8	61,4	100	rol	32,78

**PE-100 buis t.b.v. drinkwater SDR 17 PN10**

Materiaal: PE 100  
 Keurmerk: KIWA K533  
 Kleur: Zwart met blauwe strepen  
 Belastingklasse: SDR17 PN10  
 Type aansluiting 1: spie

Prijsgroep: S10

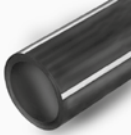

Art nr.	d x e (mm)	Ø inw. (mm)	lverpak-king (m)	Prijs €/m
20024643	90 x 5,4	79,2	6	29,98
20024644	90 x 5,4	79,2	12	29,98
20024645	90 x 5,4	79,2	50 rol	29,98
20024646	90 x 5,4	79,2	100 rol	29,98
20024648	110 x 6,6	96,8	6	44,41
20024649	110 x 6,6	96,8	12	44,41
20024650	110 x 6,6	96,8	50 rol	44,41
20024651	110 x 6,6	96,8	100 rol	44,41
20024652	125 x 7,4	110,2	6	56,62
20024653	125 x 7,4	110,2	12	56,62
20024654	125 x 7,4	110,2	50 rol	56,62
20024655	125 x 7,4	110,2	100 rol	56,62
20024656	160 x 9,5	141,0	6	92,65
20024657	160 x 9,5	141,0	12	92,65
20024658	200 x 11,9	176,2	6	144,51
20024659	200 x 11,9	176,2	12	144,51
20024660	250 x 14,8	220,4	6	254,81
20024661	250 x 14,8	220,4	12	254,81
20024662	315 x 18,7	277,6	6	386,65
20024663	315 x 18,7	277,6	12	386,65
20024664	355 x 21,1	312,8	6	493,48
20024665	355 x 21,1	312,8	12	493,48
20024666	400 x 23,7	352,6	6	620,11
20024667	400 x 23,7	352,6	12	620,11
20024668	450 x 26,7	396,6	6	812,25
20024669	450 x 26,7	396,6	12	812,25
20024670	500 x 29,7	440,6	6	1.017,14
20024671	500 x 29,7	440,6	12	1.017,14
20024672	560 x 33,2	493,6	6	1.257,29
20024673	560 x 33,2	493,6	12	1.257,29
20024674	630 x 37,4	555,2	6	2.070,05
20024675	630 x 37,4	555,2	12	2.070,05

**PE-100 buis t.b.v. drinkwater SDR 11 PN16**

Materiaal: PE 100  
 Keurmerk: KIWA BRL K17105  
 Kleur: Zwart met blauwe strepen  
 Belastingklasse: SDR11 PN16

Prijsgroep: S10

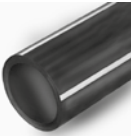

Art nr.	d x e (mm)	Ø inw. (mm)	lverpak-king (m)	Prijs €/m
20024706	90 x 8,2	73,6	6	46,16
20024707	90 x 8,2	73,6	12	46,16
20024708	90 x 8,2	73,6	50 rol	46,16
20024647	90 x 8,2	73,6	100 rol	46,16
20024709	110 x 10,0	90,0	6	67,37
20024710	110 x 10,0	90,0	12	67,37
20024711	110 x 10,0	90,0	50 rol	67,37
20024712	110 x 10,0	90,0	100 rol	67,37
20024713	125 x 11,4	102,2	6	86,99
20024714	125 x 11,4	102,2	12	86,99
20024715	125 x 11,4	102,2	50 rol	86,99
20024716	125 x 11,4	102,2	100 rol	86,99
20024717	160 x 14,6	130,8	6	141,87
20024718	160 x 14,6	130,8	12	141,87
20024719	200 x 18,2	163,6	6	221,13
20024720	200 x 18,2	163,6	12	214,70
20024721	250 x 22,7	204,6	6	361,46
20024722	250 x 22,7	204,6	12	361,46
20024723	315 x 28,6	257,8	6	574,89
20024724	315 x 28,6	257,8	12	574,89
20024725	355 x 32,3	290,4	6	730,93
20024726	355 x 32,3	290,4	12	730,93
20024727	400 x 36,3	327,2	6	898,85
20024728	400 x 36,3	327,2	12	898,85
20024729	450 x 40,9	368,0	6	549,31
20024730	450 x 40,9	368,0	12	549,31
20024731	500 x 45,4	409,0	6	1.479,94
20024732	500 x 45,4	409,0	12	1.479,94
20024733	560 x 51,0	458,0	6	1.803,36
20024734	560 x 51,0	458,0	12	1.803,36
20024735	630 x 57,3	515,4	6	2.409,30
20024736	630 x 57,3	515,4	12	2.409,30

DYKA levert ook PE-buis op haspels. Deze haspels kunt u huren. Kijk voor meer informatie op pagina 382.



## PE-100 buis t.b.v. warmtepomp SDR 11

Materiaal: PE  
Kleur: Zwart  
Belastingsklasse: SDR11

Prijsgroep: S10



Art nr.	d x e (mm)	Ø inw. (mm)	l (m)	Prijs €/m
20053604	32 x 3,0	26,0	6	6,86
20053606	40 x 3,7	32,6	3	10,34
20053605	40 x 3,7	32,6	6	10,34
20053607	50 x 4,6	40,8	6	15,38
20053609	63 x 5,8	51,4	6	22,57
20053608	75 x 6,8	61,4	3	32,29

## PE-80 buis t.b.v. gas SDR 17,6 PN4

Voldoen aan de Gastec Qa eisen AR214 en zijn daarmee geschikt voor mengsels t/m 100% waterstof gas.  
SDR11 en andere diameters op aanvraag leverbaar.

Materiaal: PE 80  
Keurmerk: Gastec Qa AR214  
Kleur: Geel  
Belastingsklasse: SDR17,6 PN4

Prijsgroep: S10

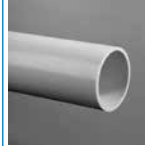

Art nr.	d x e (mm)	Ø inw. (mm)	l (m)	verpakking	Prijs €/m
20049344	20 x 2,3	15,4	100	rol	2,61
20049345	25 x 2,3	20,4	50	rol	3,43
20049346	25 x 2,3	20,4	100	rol	3,43
20049347	32 x 2,3	27,4	50	rol	4,63
20049348	32 x 2,3	27,4	100	rol	4,63
20049349	40 x 2,3	35,4	50	rol	6,44
20049350	40 x 2,3	35,4	100	rol	6,44
20049351	50 x 2,9	44,2	50	rol	10,00
20049352	50 x 2,9	44,2	100	rol	10,00

## PE-100 buis t.b.v. gas SDR 17,6 PN6

Voldoen aan de Gastec Qa eisen AR214 en zijn daarmee geschikt voor mengsels t/m 100% waterstof gas.

Materiaal: PE 100  
Keurmerk: Gastec Qa AR214  
Kleur: Zwart met gele strepen  
Belastingsklasse: SDR17,6

Prijsgroep: S10



Art nr.	d x e (mm)	Ø inw. (mm)	l (m)	verpakking	Prijs €/m
20049370	63 x 3,6	55,8	50	rol	15,63
20049371	63 x 3,6	55,8	100	rol	15,63
20049387	75 x 4,3	66,4	12		21,99
20049388	75 x 4,3	66,4	100	rol	21,99
20049390	90 x 5,1	79,8	100	rol	31,37
20049389	90 x 5,1	78,8	12		31,37
20049391	110 x 6,3	97,4	12		46,93
20049392	110 x 6,3	97,4	50	rol	46,93
20049393	110 x 6,3	97,4	100	rol	46,93

**PE-100 mantelbuis SDR 11 zwart HDD boringen**

Zwarte PE-100 mantelbuis bestaande uit 100% virgin materiaal. Wordt geproduceerd volgens EN12201. Uit voorraad leverbaar. Optioneel ook leverbaar tot lengtes van 20m.

Materiaal: PE 100  
 Keurmerk: KOMO BRL 52203  
 Kleur: Zwart  
 Belastingklasse: SDR11

Prijsgroep: S10



Art nr.	d x e (mm)	Ø inw. (mm)	l (m)	Prijs €/m
20051051	110 x 10,0	90,0	12	<b>67,37</b>
20051067	125 x 11,4	102,2	12	<b>86,99</b>
20051063	160 x 14,6	130,8	12	<b>141,87</b>
20051055	200 x 18,2	163,6	12	<b>207,65</b>
20051059	250 x 22,7	204,6	12	<b>339,40</b>

**PE-100 mantelbuis SDR 11 zwart / rood HDD boringen**

Zwarte PE-100 mantelbuis bestaande uit 100% virgin materiaal. Wordt geproduceerd volgens EN12201. Uit voorraad leverbaar. Optioneel ook leverbaar tot lengtes van 20m.

Materiaal: PE 100  
 Keurmerk: KOMO BRL 52203  
 Kleur: Zwart met rode strepen  
 Belastingklasse: SDR11

Prijsgroep: S10



Art nr.	d x e (mm)	Ø inw. (mm)	l (m)	Prijs €/m
20053742	110 x 10,0	90,0	12	<b>67,37</b>
20053744	125 x 11,4	102,2	12	<b>86,99</b>
20053746	160 x 14,6	130,8	12	<b>141,87</b>

**PE-100 mantelbuis SDR 11 zwart HDD boringen op haspel**

Zwarte PE-100 mantelbuis bestaande uit 100% virgin materiaal. Wordt geproduceerd volgens EN12201. Uit voorraad leverbaar. Optioneel ook leverbaar tot lengtes van 20m.

Materiaal: PE 100  
 Keurmerk: KOMO BRL 52203  
 Kleur: Zwart  
 Belastingklasse: SDR11

Prijsgroep: S10



Art nr.	d x e (mm)	Ø inw. (mm)	l (m)	verpakking	Prijs €/m
20051073	110 x 10,0	90,0	600	haspel	<b>67,37</b>
20051075	125 x 11,4	102,2	350	haspel	<b>86,99</b>
20051077	160 x 14,6	101,6	150	haspel	<b>141,87</b>

Let op! Voor het leveren op haspel worden transport- en huur- prijzen in rekening gebracht, voor meer informatie kunt u contact opnemen met de verkoopbinnendienst (telefoonnummer 0521-534480). Voor het gebruik van een haspel wordt huur berekend. Eerste maand huurvrij.

**PE-100 mantelbuis SDR 11 zwart / rood HDD boringen op haspel**

Zwarte PE-100 mantelbuis bestaande uit 100% virgin materiaal. Wordt geproduceerd volgens EN12201. Uit voorraad leverbaar. Optioneel ook leverbaar tot lengtes van 20m.

Materiaal: PE 100  
 Keurmerk: KOMO BRL 52203  
 Kleur: Zwart met rode strepen  
 Belastingklasse: SDR11

Prijsgroep: S10



Art nr.	d x e (mm)	Ø inw. (mm)	l (m)	verpakking	Prijs €/m
20053741	110 x 10,0	90,0	600	haspel	<b>67,37</b>
20053743	125 x 11,4	102,2	350	haspel	<b>86,99</b>
20053745	160 x 14,6	130,8	150	haspel	<b>141,87</b>

Let op! Voor het leveren op haspel worden transport- en huur- prijzen in rekening gebracht, voor meer informatie kunt u contact opnemen met de verkoopbinnendienst (telefoonnummer 0521-534480). Voor het gebruik van een haspel wordt huur berekend. Eerste maand huurvrij.

## HDPE Glasvezelbeschermingsbuis SDR 11

Groene PE-100 glasvezelbuis voorzien van inwendige lengtegroef voor minder weerstand bij het inblazen van glasvezel kabels. Uit voorraad leverbaar.

Materiaal: HDPE  
Kleur: Groen  
RAL 6018  
Belastingsklasse: SDR11

Prijsgroep: S10



Art nr.	d x e (mm)	Ø inw. (mm)	l (m)	verpakking	Prijs €/m
20051132	32 x 3,0	26,0	3000	haspel	6,86
20051133	40 x 3,7	32,6	2000	haspel	10,34
20051134	63 x 5,8	51,4	750	haspel	22,57

Let op! Voor het leveren op haspel worden transport- en huur-prijzen in rekening gebracht, voor meer informatie kunt u contact opnemen met de verkoopbinnendienst (telefoonnummer 0521-534480). Voor het gebruik van een haspel wordt huur berekend. Eerste maand huurvrij.

De getrokken PE bochten worden standaard geleverd in de diameters 50 t/m 200mm, met hoek 11 1/4°, 22 1/2°, 30°, 45° en 90°. Beide uiteinden zijn afgedicht met afsluitdoppen. Afwijkende uitvoeringen en grotere diameters op aanvraag.

## Getrokken PE bocht 11° SDR 17

Radius van deze bochten is 3,5D.

Materiaal: PE 100  
Kleur: Zwart met blauwe strepen  
Belastingsklasse: SDR17  
Type aansluiting 1: spie  
Type aansluiting 2: spie  
Hoek 1: 11°

Prijsgroep: S27



Art nr.	d (mm)	r (mm)	Prijs €/stk
20037060	110	385	117,49
20037065	125	438	133,28
20037070	160	560	260,16
20037075	200	900	433,80
20037080	250	1125	1.218,54
20037085	315	1418	2.040,77

## Getrokken PE bocht 22° SDR 17

Radius van deze bochten is 3,5D.

Materiaal: PE 100  
Kleur: Zwart met blauwe strepen  
Belastingsklasse: SDR17  
Type aansluiting 1: spie  
Type aansluiting 2: spie  
Hoek 1: 22°

Prijsgroep: S27



Art nr.	d (mm)	r (mm)	Prijs €/stk
20037061	110	385	117,49
20037066	125	438	133,28
20037071	160	560	260,16
20037076	200	900	433,80
20037081	250	1125	1.218,54
20037086	315	1418	2.183,59

## Getrokken PE bocht 30° SDR 17

Radius van deze bochten is 3,5D.

Materiaal: PE 100  
Kleur: Zwart met blauwe strepen  
Belastingsklasse: SDR17  
Type aansluiting 1: spie  
Type aansluiting 2: spie  
Hoek 1: 30°

Prijsgroep: S27



Art nr.	d (mm)	r (mm)	Prijs €/stk
20037051 <sup>1</sup>	63	221	93,72
20037054 <sup>1</sup>	75	263	96,28
20037057	90	315	153,37
20037062	110	385	117,49
20037067	125	438	133,28
20037072	160	560	260,16
20037077	200	900	433,80
20037082	250	1125	1.218,54
20037087	315	1418	2.040,77

1) PE-80.

**Getrokken PE bocht 45° SDR 17**

Radius van deze bochten is 3,5D.

Materiaal: PE 100  
 Kleur: Zwart met blauwe strepen  
 Belastingklasse: SDR17  
 Type aansluiting 1: spie  
 Type aansluiting 2: spie  
 Hoek 1: 45°

Prijsgroep: S27



Art nr.	d (mm)	r (mm)	Prijs €/stk
20037049 <sup>2</sup>	50	75	76,22
20037052 <sup>1</sup>	63	221	71,34
20037055 <sup>1</sup>	75	263	98,72
20037058	90	315	155,35
20037063	110	385	119,77
20037068	125	438	137,32
20037073	160	560	269,27
20037078	200	900	445,05
20037083	250	750	1.218,54
20037088	315	945	2.040,77

1) Radius van deze bochten is 1,5D, PE-80. 2) Radius van deze bocht is 1,5D.

**Getrokken PE bocht 90° SDR 17**

Radius van deze bochten is 3,5D.

Materiaal: PE 100  
 Kleur: Zwart met blauwe strepen  
 Belastingklasse: SDR17  
 Type aansluiting 1: spie  
 Type aansluiting 2: spie  
 Hoek 1: 90°

Prijsgroep: S27



Art nr.	d (mm)	r (mm)	Prijs €/stk
20037050 <sup>2</sup>	50	75	88,64
20037053 <sup>1</sup>	63	221	97,37
20037056 <sup>1</sup>	75	263	104,72
20037059	90	315	162,26
20037064	110	385	122,51
20037069	125	438	179,53
20037074	160	560	292,91
20037079	200	300	765,25
20037084	250	375	1.768,13
20037089	315	473	3.025,03

1) Radius van deze bochten is 1,5D, PE-80. 2) Radius van deze bocht is 1,5D.

**Getrokken PE bocht 30° SDR 11**

Radius van deze bochten is 1,5D.

Materiaal: PE 100  
 Kleur: Zwart  
 Belastingklasse: SDR11  
 Type aansluiting 1: spie  
 Type aansluiting 2: spie  
 Hoek 1: 30°

Prijsgroep: S27



Art nr.	d (mm)	r (mm)	Prijs €/stk
20037019	50	75	82,49
20037022	63	95	115,60
20037025	75	113	126,92
20037028	90	135	143,21
20037031	110	165	185,21
20037034	125	188	206,51
20037037	160	240	272,82
20037040	200	300	732,82
20037043	250	375	769,73
20037046	315	473	1.110,15

**Getrokken PE bocht 45° SDR 11**

Radius van deze bochten is 1,5D.

Materiaal: PE 100  
 Kleur: Zwart  
 Belastingklasse: SDR11  
 Type aansluiting 1: spie  
 Type aansluiting 2: spie  
 Hoek 1: 45°

Prijsgroep: S27



Art nr.	d (mm)	r (mm)	Prijs €/stk
20037020	50	75	83,03
20037023	63	95	116,20
20037026	75	113	127,71
20037029	90	135	144,62
20037032	110	165	187,68
20037035	125	188	211,17
20037038	160	240	288,68
20037041	200	300	640,13
20037044	250	375	796,61
20037047	315	473	1.539,92

**Getrokken PE bocht 90° SDR 11**

Radius van deze bochten is 1,5D.

Materiaal: PE 100  
 Kleur: Zwart  
 Belastingklasse: SDR11  
 Type aansluiting 1: spie  
 Type aansluiting 2: spie  
 Hoek 1: 90°

Prijsgroep: S27



Art nr.	d (mm)	r (mm)	Prijs €/stk
20037021	50	75	83,70
20037024	63	95	117,39
20037027	75	113	129,96
20037030	90	135	148,70
20037033	110	165	192,96
20037036	125	188	221,47
20037039	160	240	304,52
20037042	200	300	610,80
20037045	250	375	926,02
20037048	315	473	1.325,61

**PVC druksteekmof 2 x mof t.b.v. PE**

Materiaal: PVC-U  
 Keurmerk: KIWA BRL K17301  
 Kleur: Crème  
 RAL 1014  
 Belastingklasse: PN10  
 Type aansluiting 1: manchetsmof  
 Type aansluiting 2: manchetsmof

Prijsgroep: S27



Art nr.	d (mm)	Prijs €/stk
20036732	50	36,66
20036733	63	38,69
20036734	75	46,13
20036735	90	60,24
20036736	110	63,77
20036737	125	81,44
20036738	160	100,08
20036739	200	138,84

**Aanboorzadel met conische draad 1 1/2"**

Voor een waterdichte verbinding tussen metalen- en kunststof draadhulpstukken dient u gebruik te maken van een hoge kwaliteit PTFE tape (teflon).

Materiaal: PVC  
 Kleur: Donkergrijs  
 RAL 7011  
 Belastingklasse: PN10  
 Type aansluiting 1: klem  
 Type aansluiting 2: binnendraad

Prijsgroep: S27



Art nr.	d x d2 (mm)	Prijs €/stk
20021244	125 x 1 1/2"	28,14

**Aanboorzadel met conische draad 1/2"**

Voor een waterdichte verbinding tussen metalen- en kunststof draadhulpstukken dient u gebruik te maken van een hoge kwaliteit PTFE tape (teflon).

Materiaal: PVC  
 Keurmerk: KIWA BRL K17301  
 Kleur: Donkergrijs  
 RAL 7011  
 Belastingklasse: PN10  
 Type aansluiting 1: klem  
 Type aansluiting 2: binnendraad

Prijsgroep: S27



Art nr.	d x d2 (mm)	Prijs €/stk
20021234	75 x 1/2"	23,65
20021241	125 x 1/2"	28,14

**Aanboorzadel met conische draad 3/4"**

Voor een waterdichte verbinding tussen metalen- en kunststof draadhulpstukken dient u gebruik te maken van een hoge kwaliteit PTFE tape (teflon).

Materiaal: PVC  
 Keurmerk: KIWA BRL K17301  
 Kleur: Donkergrijs  
 RAL 7011  
 Belastingklasse: PN10  
 Type aansluiting 1: klem  
 Type aansluiting 2: binnendraad

Prijsgroep: S27



Art nr.	d x d2 (mm)	Prijs €/stk
20021242	125 x 3/4"	28,14

**Aanboorzadel met conische draad 1"**

Voor een waterdichte verbinding tussen metalen- en kunststof draadhulpstukken dient u gebruik te maken van een hoge kwaliteit PTFE tape (teflon).

Materiaal: PVC  
 Keurmerk: KIWA BRL K17301  
 Kleur: Donkergrijs  
 RAL 7011  
 Belastingklasse: PN10  
 Type aansluiting 1: klem  
 Type aansluiting 2: binnendraad

Prijsgroep: S27



Art nr.	d x d2 (mm)	Prijs €/stk
20021243	125 x 1"	28,14

Toepassing: waterleidingen, (druk-)rioleringen en industriële toepassingen.  
Materiaal PE-100, waardoor geschikt als lasverbinding voor PE-80 en PE-100 buizen. Voorzien van Gastec Qa en KIWA keurmerk.

**Mof met verwijderbare stootrand 2 x mof SDR 11-17**

Materiaal: PE 100  
Keurmerk: Gastec Qa; KIWA BRL K17105  
Kleur: Zwart  
Belastingsklasse: SDR11  
Type aansluiting 1: elektroasmof  
Type aansluiting 2: elektroasmof



Prijsgroep: S52

Art nr.	d (mm)	Prijs €/stk
20037363	20	14,90
20037364	25	16,98
20037365	32	18,85
20037366	40	19,56
20037367	50	30,57
20037368	63	31,87
20037369	75	44,71
20037370 <sup>1</sup>	90	59,82
20037371 <sup>1</sup>	110	72,86
20037372 <sup>1</sup>	125	99,64
20037373	160	132,68

1) Gewijzigd model.

**Mof zonder stootrand 2 x mof SDR 11-17**

Materiaal: PE 100  
Keurmerk: Gastec Qa; KIWA BRL K17105  
Kleur: Zwart  
Belastingsklasse: SDR11  
Type aansluiting 1: elektroasmof  
Type aansluiting 2: elektroasmof



Prijsgroep: S52

Art nr.	d (mm)	Prijs €/stk
20037374	200	228,14
20037375 <sup>1</sup>	250	391,06
20037376 <sup>1</sup>	315	630,86
20037377 <sup>2</sup>	355	1.063,80
20037378 <sup>2</sup>	400	1.305,90
20037379 <sup>2</sup>	450	1.764,44
20037380 <sup>2</sup>	500	1.901,78

1) KIWA BRL K17105. 2) Geen keur.

**Mof zonder stootrand 2 x mof SDR 17-33**

Geschikt voor het verlassen van buizen SDR17-17,6. Andere SDR-waarden op aanvraag.

Materiaal: PE 100  
Keurmerk: KIWA K569  
Kleur: Zwart  
Belastingsklasse: SDR17  
Type aansluiting 1: elektroasmof  
Type aansluiting 2: elektroasmof



Prijsgroep: S52

Art nr.	d (mm)	Prijs €/stk
20037355	110	65,18
20050791	125	82,62
20037356	160	103,30
20037357	200	202,51
20037358	250	310,56
20037359	315	354,42
20037360	400	661,57
20037361	450	911,34
20037362	500	1.292,71
20037381	630	2.753,71

**Lange mof met verwijderbare stootrand 2 x mof SDR11**

Materiaal: PE 100  
Keurmerk: Gastec Qa  
Kleur: Zwart  
Belastingsklasse: SDR11  
Type aansluiting 1: elektroasmof  
Type aansluiting 2: elektroasmof



Prijsgroep: S52

Art nr.	d (mm)	Prijs €/stk
20037351	32	35,99
20037352	40	37,41
20037353	50	57,94
20037354	63	60,88

**Knie mof/spie 11° SDR 11**

Materiaal: PE 100  
Kleur: Zwart  
Belastingsklasse: SDR11  
Type aansluiting 1: elektroasmof  
Type aansluiting 2: spie  
Hoek 1: 11°



Prijsgroep: S52

Art nr.	d (mm)	Prijs €/stk
20037178	110	144,34
20037179	125	195,55
20037180	160	377,10

**Knie 2 x mof 30° SDR 11**

Materiaal: PE 100  
Keurmerk: Gastec Qa  
Kleur: Zwart  
Belastingsklasse: SDR11  
Type aansluiting 1: elektroasmof  
Type aansluiting 2: elektroasmof  
Hoek 1: 30°



Prijsgroep: S52

Art nr.	d (mm)	Prijs €/stk
20037181	90	123,43
20037182	110	181,58
20037183	125	244,43
20037184	160	467,92
20037185 <sup>1</sup>	200	812,26

1) Geen keur.



**Knie 2 x mof 45° SDR 11**

Materiaal: PE 100  
 Keurmerk: Gastec Qa; KIWA BRL K17105  
 Kleur: Zwart  
 Belastingsklasse: SDR11  
 Type aansluiting 1: elektrolasmof  
 Type aansluiting 2: elektrolasmof  
 Hoek 1: 45°

Prijsgroep: S52



Art nr.	d (mm)	Prijs €/stk
20037186	32	39,13
20037187	40	46,59
20037188	50	58,66
20037189	63	67,54
20037190	75	95,46
20037191	90	118,78
20037192	110	172,27
20037193	125	237,45
20037194	160	467,92
20037195	200	812,26

**Knie 2 x mof 90° SDR 11**

Materiaal: PE 100  
 Keurmerk: Gastec Qa  
 Kleur: Zwart  
 Belastingsklasse: SDR11  
 Type aansluiting 1: elektrolasmof  
 Type aansluiting 2: elektrolasmof  
 Hoek 1: 90°

Prijsgroep: S52



Art nr.	d (mm)	Prijs €/stk
20037196	25	36,82
20037197	32	39,13
20037198	40	46,59
20037199	50	58,66
20037200	63	67,54
20037201	75	95,46
20037202	90	118,78
20037203	110	172,27
20037204	125	237,45
20037205	160	467,92
20037206	200	812,26

**Etagieknie 2 x mof SDR 11**

Materiaal: PE 100  
 Kleur: Zwart  
 Belastingsklasse: SDR11  
 Type aansluiting 1: elektrolasmof  
 Type aansluiting 2: elektrolasmof  
 Hoek 1: 180°

Prijsgroep: S52



Art nr.	d x d2 (mm)	l (mm)	Prijs €/stk
20037174	32 x 32	177	232,56
20037175	40 x 40	215	282,84
20037176	50 x 50	242	340,48
20037177	63 x 63	256	398,08

**T-stuk 2x mof 90° SDR 11**

Materiaal: PE  
 Kleur: Zwart  
 Belastingsklasse: SDR11  
 Type aansluiting 1: elektrolasmof  
 Type aansluiting 2: elektrolasmof  
 Type aansluiting 3: spie  
 Hoek 1: 90°

Prijsgroep: S52



Art nr.	d (mm)	Prijs €/stk
20050472	32	45,13
20050473	40	51,29
20050474	50	70,75
20050475	63	74,84

**T-stuk 3 x mof 90° SDR 11**

Materiaal: PE 100  
 Keurmerk: Gastec Qa; KIWA BRL K17105  
 Kleur: Zwart  
 Belastingsklasse: SDR11  
 Type aansluiting 1: elektrolasmof  
 Type aansluiting 2: elektrolasmof  
 Type aansluiting 3: elektrolasmof  
 Hoek 1: 90°

Prijsgroep: S52



Art nr.	d (mm)	Prijs €/stk
20037211	75	139,70
20037212	90	179,25
20037213	110	263,06
20037214	125	328,29
20037215	160	549,35
20037216	200	1.064,26

**Verloop 2 x mof SDR 11**

Materiaal: PE 100  
 Keurmerk: Gastec Qa; KIWA BRL K17105  
 Kleur: Zwart  
 Belastingsklasse: SDR11  
 Type aansluiting 1: elektrolasmof  
 Type aansluiting 2: elektrolasmof

Prijsgroep: S52



Art nr.	d x d2 (mm)	Prijs €/stk
20037223	32 x 20	27,54
20037224	32 x 25	29,82
20037225	40 x 20	36,58
20037226	40 x 32	36,58
20037227	50 x 20	39,13
20037228	50 x 32	40,95
20037229	50 x 40	45,19
20037230	63 x 32	55,16
20037231	63 x 40	55,16
20037232	63 x 50	55,16
20037233	90 x 50	82,69
20037234	90 x 63	82,69
20037235 <sup>1</sup>	110 x 63	132,68
20037236 <sup>1</sup>	110 x 90	135,02
20037237 <sup>1</sup>	125 x 90	162,92
20037238 <sup>1</sup>	160 x 110	258,39

1) Geen Gastec QA keurmerk.

**Eindkap 1 x mof SDR 11**

Materiaal: PE 100  
 Keurmerk: Gastec Qa  
 Kleur: Zwart  
 Belastingklasse: SDR11  
 Type aansluiting 1: elektrolasmof  
 Type aansluiting 2: elektrolasmof

Prijsgroep: S52



Art nr.	d (mm)	Prijs €/stk
20037163	20	25,62
20037164	25	27,54
20037165	32	31,87
20037166	40	35,16
20037167	50	52,65
20037168	63	58,24
20037169	75	91,05
20037170	90	121,09
20037171	110	153,66
20037172	125	190,91
20037173	160	265,39

**Adapter spie/messing buitendraad SDR11**

Adapter naar buitendraad, te gebruiken i.c.m. T-stuk, knie of mof om eenvoudige overgang en aansluitingen te kunnen maken naar andere materialen. Voor een waterdichte verbinding tussen metalen- en kunststof draadhulpstukken dient u gebruik te maken van een hoge kwaliteit PTFE tape (teflon).

Materiaal: Messing  
 Type aansluiting 1: spie  
 Type aansluiting 2: buitendraad

Prijsgroep: S52



Art nr.	d x d2 (mm)	Prijs €/stk
20037340	32 x 1"	91,67
20037341	40 x 1 1/4"	115,16
20037342	50 x 1 1/2"	117,72
20037343	63 x 2"	180,73

**Adapter spie/messing binnendraad SDR 11**

Adapter naar binnendraad, te gebruiken i.c.m. T-stuk, knie of mof om eenvoudige overgang en aansluitingen te kunnen maken naar andere materialen. Voor een waterdichte verbinding tussen metalen- en kunststof draadhulpstukken dient u gebruik te maken van een hoge kwaliteit PTFE tape (teflon).

Materiaal: Messing  
 Type aansluiting 1: spie  
 Type aansluiting 2: binnendraad

Prijsgroep: S52



Art nr.	d x d2 (mm)	Prijs €/stk
20037336	32 x 1"	120,66
20037337	40 x 1 1/4"	144,83
20037338	50 x 1 1/2"	149,20
20037339	63 x 2"	212,62

**Aanboorsleutel**

Prijsgroep: S00



Art nr.	Type	Maatvoering (mm)	Prijs €/stk
20037160	T-sleutel	40	20,10
20037161	T-sleutel	50 - 75	23,49
20037162	T-sleutel	90 - 400	29,89

**Drukaanboorzadel SDR 11**

Materiaal: PE 100  
 Keurmerk: Gastec Qa  
 Kleur: Zwart  
 Belastingklasse: SDR11  
 Type aansluiting 1: elektrolas  
 Type aansluiting 2: spie

Prijsgroep: S52



Art nr.	d x d2 (mm)	Prijs €/stk
20037257	40 x 20	116,50
20037258	50 x 25	145,25
20037259	50 x 32	145,25
20037260	63 x 20	159,24
20037261	63 x 25	159,24
20037262	63 x 32	159,24
20037263	63 x 40	159,24
20037265	90 x 32	175,95
20037266	90 x 50	192,73
20037267	90 x 63	192,73
20037268	110 x 32	201,11
20037269	110 x 50	212,31
20037270	110 x 63	212,31
20037271	125 x 32	231,87
20037272	125 x 50	245,79
20037273	125 x 63	245,79
20037274	160 x 32	326,85
20037276	160 x 63	332,43
20037277	200 x 32	410,63
20037279	200 x 63	410,63

**Drukaanboorzadel Top Loading SDR 11**

Materiaal: PE 100  
 Keurmerk: Gastec Qa  
 Kleur: Zwart  
 Belastingklasse: SDR11  
 Type aansluiting 1: elektrolasmof  
 Type aansluiting 2: spie

Prijsgroep: S52



Art nr.	d (mm)	Prijs €/stk
20037280 <sup>1)</sup>	63	572,62

1) Boven 315mm geen Gastec QA.

## Drukaanboorventiel SDR 11

Materiaal: PE 100  
 Keurmerk: Gastec Qa; KIWA K569  
 Kleur: Zwart  
 Belastingklasse: SDR11  
 Type aansluiting 1: elektrolas  
 Type aansluiting 2: elektrolasmof

Prijsgroep: S52



Art nr.	d x d2 (mm)	Prijs €/stk
20037281	50 x 32	777,26
20037282	63 x 32	810,25
20037283	63 x 40	810,25
20037284	75 x 32	850,57
20037285	90 x 32	887,24
20037286	90 x 50	887,24
20037287	90 x 63	890,89
20037288	110 x 32	975,19
20037289	110 x 50	975,19
20037290	110 x 63	986,23
20037291	125 x 32	1.081,54
20037292	125 x 50	1.081,54
20037293	125 x 63	1.085,23
20037294	160 x 32	1.173,20
20037295	160 x 50	1.173,20
20037296	160 x 63	1.176,92
20037297	200 x 32	1.242,87
20037298	200 x 50	1.242,87
20037299	200 x 63	1.246,49

## Drukaanboorventiel Top Loading SDR 11

Materiaal: PE 100  
 Keurmerk: Gastec Qa  
 Kleur: Zwart  
 Belastingklasse: SDR11  
 Type aansluiting 1: elektrolasmof  
 Type aansluiting 2: spie

Prijsgroep: S52



Art nr.	d (mm)	Prijs €/stk
20037300 <sup>1</sup>	50	1.316,19

1) Boven 315mm geen Gastec QA.

## Inbouwset voor drukaanboorventiel

Sleutelmaat 14 x 14 mm.

Prijsgroep: S52



Art nr.	Type	Maatvoering (mm)	Prijs €/stk
20037301	Inbouwset	450 - 600	406,28
20037302	Inbouwset	600 - 900	420,96
20037303	Inbouwset	800 - 1200	440,55
20037304	Inbouwset	1100 - 1800	465,00

## Drukaanboorventiel brons binnendraad SDR 11

Materiaal: PE 100  
 Keurmerk: KIWA BRL K17105  
 Kleur: Zwart  
 Belastingklasse: SDR11  
 Type aansluiting 1: elektrolas  
 Type aansluiting 2: binnendraad

Prijsgroep: S52



Art nr.	d x d2 (mm)	Prijs €/stk
20037305	63 x 1 1/4"	324,07
20037306	63 x 1 1/2"	324,07
20037307	75 x 1 1/4"	346,37
20037308	90 x 1 1/2"	377,10
20037309	90 x 2"	405,03
20037310	110 x 1 1/2"	441,37
20037311	110 x 2"	441,37
20037312	125 x 1 1/2"	491,61
20037313	125 x 2"	491,61
20037314	160 x 1 1/2"	553,07
20037315	160 x 2"	553,07

## Aanboorzadel 1 x mof Top Loading

Materiaal: PE 100  
 Kleur: Zwart  
 Belastingklasse: 1/2 Bar water  
 Type aansluiting 1: elektrolas  
 Type aansluiting 2: elektrolasmof

Prijsgroep: S52



Art nr.	d x d2 (mm)	Prijs €/stk
20037250	200 x 160	740,61
20037251	250 x 160	810,25
20037252	315 x 160	872,57
20037253	355 x 160	898,25
20037254	400 x 160	909,23
20037255	450 x 160	920,21
20037256	500-560 x 160	982,58

## Reduceerzadel 1 x spie SDR 11

Materiaal: PE 100  
 Keurmerk: Gastec Qa; KIWA BRL K17105  
 Kleur: Zwart  
 Belastingklasse: SDR11  
 Type aansluiting 1: elektrolas  
 Type aansluiting 2: spie

Prijsgroep: S52



Art nr.	d x d2 (mm)	Prijs €/stk
20037317	63 x 32	164,84
20037318	63 x 50	164,84
20037319	75 x 50	167,64
20037320	90 x 32	178,79
20037321	90 x 63	178,79
20037322	110 x 32	184,35
20037323	110 x 50	184,35
20037324	110 x 63	184,35
20037325	110 x 90	223,49
20037326	125 x 32	192,73
20037327	125 x 63	192,73
20037328	125 x 90	282,16
20037329 <sup>1</sup>	125 x 110	282,16
20037330	160 x 32	279,34
20037331	160 x 63	279,34
20037332	160 x 90	315,66
20037333 <sup>1</sup>	160 x 110	335,21
20037334 <sup>1</sup>	160 x 125	368,76
20037335	200 x 63	310,09

1) Geen Gastec QA keurmerk.

**Elektrolasmachine FRIAMAT basic**

Universeel elektrostoestel, gewicht slechts 11 kilo! In robuuste kunststof behuizing. Extra lange las- en netkabel welke apart op- en af te wikkelen zijn afhankelijk van de situatie op de montageplaats. Groot opbergvak voor toebehoren, eenvoudige (Nederlandstalige) bediening met leespen voor barcode herkenning. Laskabel met verwisselbare lasstekkers 4,0 mm. Geleverd in een praktisch aluminium transportkist.

Prijsgroep: S00



Art nr.	Type	Prijs €/stk
20037151	Friamat basic	5.345,55

Lasmachine altijd in combinatie met schilapparaat.

**Elektrolasmachine FRIAMAT basic**

Universeel elektrostoestel, gewicht slechts 11 kilo! In robuuste kunststof behuizing. Extra lange las- en netkabel welke apart op- en af te wikkelen zijn afhankelijk van de situatie op de montageplaats. Groot opbergvak voor toebehoren, eenvoudige (Nederlandstalige) bediening met leespen voor barcode herkenning. Laskabel met verwisselbare lasstekkers 4,0 mm. Geleverd in een praktisch aluminium transportkist.

S00



Art nr.	Type	Prijs €/stk
20121371	Waarborgsom Elektrolasmachine Friamat Basic	200,00
20121370	Huur per dag	25,00

**Schilapparaat**

Om een juiste elektroverbinding te kunnen maken is schillen noodzakelijk. Voor PE afvoerbuisen kan schrapen ook voldoende zijn. Onderstaande buiseindschiller zijn voor volledige verwijdering van de oxidehuid van PE en PE-X buizen. Geleverd in praktische aluminium transportkoffer inclusief set reservemesjes. Bij uitvoering d75-250 mm is d250 mm uitsluitend voor SDR 17 buis.

Prijsgroep: S00



Art nr.	Maatvoering (mm)	Prijs €/stk
20037157	20 - 63	988,90
20037158	75 - 250	1.600,09
20037159	250 - 710	2.532,53

**Reiniger**

Prijsgroep: S23



Art nr.	inhoud	verpakking	Prijs €/stk
20033466	1 l	flacon	20,93

**Aftekenpotlood voor PE**

Prijsgroep: S93



Art nr.	Type	Prijs €/stk
20034619	Potlood voor PE	4,57

**Haspel, metaal**



Haspels zijn bestemd voor PE buis diameter 75 mm, 90 mm, 110 mm, 125 mm, en 160 mm. Voor het leveren op haspel is een kleine toeslag per meter van toepassing, voor meer informatie kunt u contact opnemen met Verkoopbinnendienst Tel: 0521-534480. Voor het gebruik van een haspel wordt huur berekend. Eerste maand huurvrij.

d (mm)	lengte per haspel (m)
75	1500
90	1000
110	600
125	300
160	150

**Knie 2 x spie 45° SDR 11**

Geschikt voor spiegellassen en elektroslasmoffen. Water 16 bar, gas 10 bar.

Materiaal: PE 100  
 Kleur: Zwart  
 Belastingsklasse: SDR11  
 Type aansluiting 1: spie  
 Type aansluiting 2: spie  
 Hoek 1: 45°

Prijsgroep: S11



Art nr.	d (mm)	Prijs €/stk
20037444	32	12,71
20037445	40	16,43
20037446	50	24,92
20037447	63	36,79
20037448	75	48,28
20037449	90	67,28
20037450	110	113,81
20037451	125	144,71
20037452	160	221,37
20037453	200	432,01

**Knie 2 x spie 90° SDR 11**

Geschikt voor spiegellassen en elektroslasmoffen. Water 16 bar, gas 10 bar.

Materiaal: PE 100  
 Kleur: Zwart  
 Belastingsklasse: SDR11  
 Type aansluiting 1: spie  
 Type aansluiting 2: spie  
 Hoek 1: 90°

Prijsgroep: S11



Art nr.	d (mm)	Prijs €/stk
20037454	32	12,71
20037455	40	16,43
20037456	50	24,92
20037457	63	36,79
20037458	75	48,28
20037459	90	72,22
20037460	110	115,57
20037461	125	163,56
20037462	160	221,37
20037463	200	357,88

**T-stuk 3 x spie 45° SDR 11**

Geschikt voor spiegellassen en elektroslasmoffen. Water 16 bar, gas 10 bar.

Materiaal: PE 100  
 Kleur: Zwart  
 Belastingsklasse: SDR11  
 Type aansluiting 1: spie  
 Type aansluiting 2: spie  
 Type aansluiting 3: spie  
 Hoek 1: 45°

Prijsgroep: S11



Art nr.	d (mm)	Prijs €/stk
20037464	50	207,78
20037465	63	208,56
20037466	75	314,81
20037467	90	486,90
20037468	110	691,39

**T-stuk 3 x spie 90° SDR 11**

Geschikt voor spiegellassen en elektroslasmoffen. Water 16 bar, gas 10 bar.

Materiaal: PE 100  
 Kleur: Zwart  
 Belastingsklasse: SDR11  
 Type aansluiting 1: spie  
 Type aansluiting 2: spie  
 Type aansluiting 3: spie  
 Hoek 1: 90°

Prijsgroep: S11



Art nr.	d (mm)	Prijs €/stk
20037469	25	14,09
20037470	32	16,57
20037471	40	20,22
20037472	50	27,00
20037473	63	38,54
20037474	75	72,22
20037476	90	101,58
20037479	110	182,86
20037481	125	250,37
20037484	160	468,51
20037485	200	614,04

**T-stuk 3 x spie 90° SDR 17**

Geschikt voor spiegellassen en elektroslasmoffen. Water 10 bar, gas 5 bar.

Materiaal: PE 100  
 Kleur: Zwart  
 Belastingsklasse: SDR17  
 Type aansluiting 1: spie  
 Type aansluiting 2: spie  
 Type aansluiting 3: spie  
 Hoek 1: 90°

Prijsgroep: S11



Art nr.	d (mm)	Prijs €/stk
20037486	110	182,86
20037487	125	190,56
20037488	160	468,51
20037489	200	614,04
20037490	250	878,95
20037491	315	1.704,72

**Verloop T-stuk 3 x spie 90° SDR 11**

Geschikt voor spiegellassen en elektroslasmoffen. Water 16 bar, gas 10 bar.

Materiaal: PE 100  
 Kleur: Zwart  
 Belastingsklasse: SDR11  
 Type aansluiting 1: spie  
 Type aansluiting 2: spie  
 Type aansluiting 3: spie  
 Hoek 1: 90°

Prijsgroep: S11



Art nr.	d x d2 (mm)	Prijs €/stk
20037475	90 x 63	87,02
20037477	110 x 63	129,11
20037478	110 x 75	129,11
20037480	125 x 110	179,45
20037482	160 x 90	355,72
20037483	160 x 110	364,62

### Verloop 2 x spie SDR 11

Geschikt voor spiegellassen en elektrolassmoffen. Water 16 bar, gas 10 bar.

Materiaal: PE 100  
 Kleur: Zwart  
 Belastingsklasse: SDR11  
 Type aansluiting 1: spie  
 Type aansluiting 2: spie

Prijsgroep: S11



Art nr.	d x d2 (mm)	Prijs €/stk
20037492	40 x 32	37,90
20037493	50 x 32	38,67
20037494	50 x 40	40,81
20037495	63 x 32	40,76
20037496	63 x 40	40,76
20037497	63 x 50	40,76
20037498	75 x 50	46,43
20037499	75 x 63	46,43
20037500	90 x 63	57,79
20037501	90 x 75	57,79
20037502	110 x 63	62,72
20037503	110 x 90	62,72
20037504	125 x 90	67,28
20037505	125 x 110	67,28
20037506	160 x 110	81,40
20037507	160 x 125	81,40
20037508	200 x 160	199,98
20037509	250 x 200	415,96

### Verloop 2 x spie SDR 17

Geschikt voor spiegellassen en elektrolassmoffen. Water 10 bar, gas 5 bar.

Materiaal: PE 100  
 Kleur: Zwart  
 Belastingsklasse: SDR17  
 Type aansluiting 1: spie  
 Type aansluiting 2: spie

Prijsgroep: S11



Art nr.	d x d2 (mm)	Prijs €/stk
20037510	110 x 63	58,11
20037511	110 x 90	58,11
20037512	125 x 90	67,02
20037513	125 x 110	66,94
20037514	160 x 110	134,07
20037515	160 x 125	134,07
20037516	200 x 160	187,67
20037517	250 x 200	316,92

### Eindkap spie SDR 11

Geschikt voor spiegellassen en elektrolassmoffen. Water 16 bar, gas 10 bar.

Materiaal: PE 100  
 Kleur: Zwart  
 Belastingsklasse: SDR11  
 Type aansluiting 1: spie

Prijsgroep: S11



Art nr.	d (mm)	Prijs €/stk
20037436	50	23,25
20037437	63	30,74
20037438	75	33,91
20037439	90	41,53
20037440	110	55,89
20037441	125	78,86
20037442	160	99,08
20037443	200	162,78

### Voorlaskraag 1 x spie SDR 11

Geschikt voor spiegellassen en elektrolassmoffen. Water 16 bar, gas 10 bar.

Materiaal: PE 100  
 Kleur: Zwart  
 Belastingsklasse: SDR11  
 Type aansluiting 1: spie  
 Type aansluiting 2: kraag

Prijsgroep: S11



Art nr.	d x d2 (mm)	Prijs €/stk
20037542	50 x DN40	44,36
20037543	63 x DN50	47,24
20037544	75 x DN65	50,85
20037545	90 x DN80	56,20
20037546	110 x DN100	72,39
20037547	125 x DN100	86,03
20037548	160 x DN150	132,14
20037549	200 x DN200	242,70
20037550	250 x DN250	361,57
20037551	315 x DN300	666,64

### Korte voorlaskraag 1 x spie SDR 11

Geschikt voor spiegellassen. Water 16 bar, gas 10 bar.

Materiaal: PE 100  
 Kleur: Zwart  
 Belastingsklasse: SDR11  
 Type aansluiting 1: spie  
 Type aansluiting 2: kraag

Prijsgroep: S11



Art nr.	d x d2 (mm)	Prijs €/stk
20037527	400 x DN400	959,19
20037528	500 x DN500	1.921,19
20037529	630 x DN600	2.291,17

### Korte voorlaskraag 1 x spie SDR 17

Geschikt voor spiegellassen. Water 10 bar, gas 5 bar.

Materiaal: PE 100  
 Kleur: Zwart  
 Belastingsklasse: SDR17  
 Type aansluiting 1: spie  
 Type aansluiting 2: kraag

Prijsgroep: S11



Art nr.	d x d2 (mm)	Prijs €/stk
20037530	63 x DN50	25,12
20037531	75 x DN65	30,41
20037532	90 x DN80	42,99
20037533	110 x DN100	54,85
20037534	125 x DN100	67,37
20037535	160 x DN150	96,14
20037536	200 x DN200	175,29
20037537	250 x DN250	280,39
20037538	315 x DN300	376,44
20037539	400 x DN400	1.251,97
20037540	500 x DN500	1.300,08
20037541	630 x DN600	2.596,40



## Verlengde voorlaskraag spie SDR 17

Voorlaskragen, verlengde uitvoering, verbindingmethode: spiegellasp. Water 10 bar, gas 5 bar.

Materiaal: PE 80  
Kleur: Zwart  
Belastingsklasse: SDR17  
Type aansluiting 1: spie  
Type aansluiting 2: kraag

Prijsgroep: S11



Art nr.	d x d2 (mm)	Prijs €/stk
20037382	63 x DN50	70,82
20037383	75 x DN65	77,03
20037384 <sup>1</sup>	90 x DN80	95,11
20037385 <sup>1</sup>	110 x DN100	159,39
20037386 <sup>1</sup>	125 x DN100	188,62
20037387 <sup>1</sup>	160 x DN150	275,07
20037388 <sup>1</sup>	200 x DN200	396,75
20037389 <sup>1</sup>	250 x DN250	606,50
20037390 <sup>1</sup>	315 x DN300	833,04

1) PE-100

## Voorlasflens SDR 11

Geschikt voor spiegellassen en elektroslasmoffen. Water 16 bar, gas 10 bar.

Materiaal: PE 100  
Keurmerk: Gastec Qa  
Kleur: Zwart  
Belastingsklasse: PN16  
Type aansluiting 1: spie  
Type aansluiting 2: flens

Prijsgroep: S11



Art nr.	d x d2 (mm)	Prijs €/stk
20037218	63 x DN50	271,31
20037219	90 x DN80	355,63
20037220	110 x DN100	469,28
20037221	125 x DN100	483,93
20037222	160 x DN150	663,59

## Reductie voorlasflens 1 x spie SDR 11

Geschikt voor spiegellassen.

Materiaal: PE 100  
Kleur: Zwart  
Belastingsklasse: PN16  
Type aansluiting 1: spie  
Type aansluiting 2: flens

Prijsgroep: S11



Art nr.	d x d2 (mm)	Prijs €/stk
20037217	110 x DN80	1.129,17

## Gietijzeren profielflens epoxy gecoat

Gietijzeren profielflensen epoxy gecoat. Conform EN1092. Voor gebruik in combinatie met bovenstaande voorlaskragen.

Materiaal: Gietijzer GGG-40 epoxy gecoat  
Belastingsklasse: PN16

Prijsgroep: S11



Art nr.	d (mm)	Prijs €/stk
20037344	DN40	24,06
20037345	DN50	25,99
20037346	DN65	30,61
20037347	DN80	34,90
20037348	DN100	37,74
20037349	DN100	57,21
20037350	DN150	70,19
20038545 <sup>1</sup>	DN200	124,64
20038546 <sup>1</sup>	DN250	173,80
20038547 <sup>1</sup>	DN300	238,87
20038548 <sup>1</sup>	DN350	779,18
20038549 <sup>1</sup>	DN400	992,92
20038550 <sup>1</sup>	DN500	1.518,98
20038551 <sup>1</sup>	DN600	2.327,20

1) PN10.

## Staalflens PP/Staal DIN

Materiaal: PP met stalen kern  
Belastingsklasse: PN16

Prijsgroep: S11



Art nr.	d (mm)	Prijs €/stk
20037552	DN40	36,83
20037553	DN50	40,81
20037554	DN65	40,81
20037555	DN80	51,53
20037556	DN100	63,38
20037557	DN150	109,51
20037558 <sup>1</sup>	DN200	158,51
20037559 <sup>1</sup>	DN250	201,00
20037560 <sup>1</sup>	DN300	294,81
20037561 <sup>1</sup>	DN400	667,02
20037562 <sup>1</sup>	DN500	827,92

1) PN10

## Flenspakking t.b.v. voorlaskraag

Pakking geschikt voor bovenstaande voorlaskragen.

Materiaal: EPDM  
Kleur: Zwart  
Belastingsklasse: PN10

Prijsgroep: S29



Art nr.	d x d2 (mm)	Prijs €/stk
20034601	50 x DN40	2,95
20034602	63 x DN50	3,98
20034603	75 x DN65	4,18
20034604	90 x DN80	4,30
20034605	110 x DN100	4,69
20034606	125 x DN100	4,69
20034607	160 x DN150	9,01
20034608	200 x DN200	13,76
20034609	250 x DN250	24,92
20034610	315 x DN300	32,29

Deze fittingen zijn geschikt voor een werktemperatuur die gelijk is aan die van de PE-leidingen. Niet geschikt voor heet water. De PP-knefittingen zijn geschikt voor PE leidingsystemen. Ze kunnen worden toegepast in b.v. waterleidingsystemen, industrie en beregening. Voor een waterdichte verbinding tussen metalen- en kunststof draadhulpstukken dient u gebruik te maken van een hoge kwaliteit PTFE tape (Teflon).

### Rechte koppeling 2 x knel

Materiaal: PP  
Keurmerk: KIWA BRL-K17105  
Kleur: Zwart  
Belastingsklasse: PN16  
Type aansluiting 1: knel  
Type aansluiting 2: knel

Prijsgroep: S12



Art nr.	d (mm)	Prijs €/stk
20021036	16	6,07
20021037	20	7,08
20021038	25	9,06
20021039	32	12,80
20021040	40	22,06
20021041	50	29,95
20021042	63	39,07
20021043 <sup>1</sup>	75	74,80
20021044 <sup>2</sup>	90	160,37
20021045 <sup>2</sup>	110	186,36
20021046 <sup>2</sup>	125	417,55

1) PN10 2) PN10, geen KIWA keur.

### Reparatie koppeling 2 x knel

Materiaal: PP  
Keurmerk: KIWA BRL K17105  
Kleur: Zwart  
Belastingsklasse: PN16  
Type aansluiting 1: knel  
Type aansluiting 2: knel

Prijsgroep: S12



Art nr.	d (mm)	Prijs €/stk
20021047	40	22,38
20021048	50	29,95
20021049 <sup>1</sup>	75	74,80

1) PN10

### Knief 2 x knel 45°

Materiaal: PP  
Kleur: Zwart  
Belastingsklasse: PN16  
Type aansluiting 1: knel  
Type aansluiting 2: knel  
Hoek 1: 45°

Prijsgroep: S12



Art nr.	d (mm)	Prijs €/stk
20021100	50	55,04
20021101	63	75,56
20021102 <sup>1</sup>	75	168,38
20021103 <sup>1</sup>	90	285,44
20021104 <sup>1</sup>	110	328,75

1) PN10

### Knief 2 x knel 90°

Materiaal: PP  
Keurmerk: KIWA BRL K17105  
Kleur: Zwart  
Belastingsklasse: PN16  
Type aansluiting 1: knel  
Type aansluiting 2: knel  
Hoek 1: 90°

Prijsgroep: S12



Art nr.	d (mm)	Prijs €/stk
20021069	16	6,07
20021070	20	7,08
20021071	25	9,06
20021072	32	12,80
20021073	40	22,06
20021074	50	29,95
20021075	63	42,43
20021076 <sup>1</sup>	75	76,02
20021077 <sup>2</sup>	90	226,38
20021078 <sup>2</sup>	110	309,73

1) PN10 2) PN10, geen KIWA keur.

### Overgangsknief knel/buitendraad 90°

Materiaal: PP  
Keurmerk: KIWA BRL K17105  
Kleur: Zwart  
Belastingsklasse: PN16  
Type aansluiting 1: knel  
Type aansluiting 2: buitendraad  
Hoek 1: 90°

Prijsgroep: S12



Art nr.	d x d2 (mm)	Prijs €/stk
20021162	20 x 1/2"	5,41
20021163	20 x 3/4"	5,41
20021164	25 x 1/2"	6,35
20021165	25 x 3/4"	6,35
20021166	32 x 1"	8,02
20021167	40 x 1 1/4"	13,86
20021168	50 x 1 1/2"	19,51
20021169	63 x 2"	26,30
20021170 <sup>1</sup>	75 x 2 1/2"	57,63
20021171 <sup>1</sup>	75 x 3"	57,63
20021172 <sup>2</sup>	90 x 3"	138,44
20021173 <sup>2</sup>	110 x 4"	170,24

1) PN10. 2) PN10, geen KIWA keur.

## Overgangsknie knel/binnendraad 90°

Materiaal: PP  
 Keurmerk: KIWA BRL K17105  
 Kleur: Zwart  
 Belastingklasse: PN16  
 Type aansluiting 1: knel  
 Type aansluiting 2: binnendraad  
 Hoek 1: 90°

Prijsgroep: S12



Art nr.	d x d2 (mm)	Prijs €/stk
20021174	16 x 1/2"	5,77
20021175	20 x 1/2"	7,08
20021176	20 x 3/4"	7,08
20021177	25 x 3/4"	8,10
20021178	25 x 1"	8,10
20021179	32 x 1"	9,89
20021180	32 x 1 1/4"	15,10
20021181	40 x 1 1/4"	23,35
20021182	40 x 1 1/2"	23,35
20021183	50 x 1 1/2"	30,68
20021184	50 x 2"	30,68
20021185	63 x 2"	33,65
20021186 <sup>1</sup>	75 x 2"	57,63
20021187 <sup>1</sup>	75 x 2 1/2"	57,63
20021188 <sup>1</sup>	75 x 3"	57,63

1) PN10

## T-stuk 3 x knel 45°

Materiaal: PP  
 Kleur: Zwart  
 Belastingklasse: PN16  
 Type aansluiting 1: knel  
 Type aansluiting 2: knel  
 Type aansluiting 3: knel  
 Hoek 1: 45°

Prijsgroep: S12



Art nr.	d (mm)	Prijs €/stk
20021079	63	118,36
20021080 <sup>1</sup>	75	222,60
20021081 <sup>1</sup>	90	413,90
20021082 <sup>1</sup>	110	449,53

1) PN10

## T-stuk 3 x knel 90°

Materiaal: PP  
 Keurmerk: KIWA BRL K17105  
 Kleur: Zwart  
 Belastingklasse: PN16  
 Type aansluiting 1: knel  
 Type aansluiting 2: knel  
 Type aansluiting 3: knel  
 Hoek 1: 90°

Prijsgroep: S12



Art nr.	d (mm)	Prijs €/stk
20021083	16	8,10
20021084	20	10,53
20021085	25	13,60
20021086	32	20,25
20021087	40	34,01
20021088	50	45,93
20021089	63	57,68
20021090 <sup>1</sup>	75	107,97
20021091 <sup>2</sup>	90	314,56
20021092 <sup>2</sup>	110	366,25

1) PN10 2) PN10, geen KIWA keur.

## Verloop T-stuk 3 x knel 90°

Materiaal: PP  
 Keurmerk: KIWA BRL K17105  
 Kleur: Zwart  
 Belastingklasse: PN16  
 Type aansluiting 1: knel  
 Type aansluiting 2: knel  
 Type aansluiting 3: knel  
 Hoek 1: 90°

Prijsgroep: S12



Art nr.	d x d2 (mm)	Prijs €/stk
20021093	20 x 16	11,10
20021094	25 x 20	15,58
20021095	32 x 25	20,25
20021096	40 x 32	34,60
20021097	50 x 40	45,13
20021098	63 x 50	58,01
20021099 <sup>1</sup>	75 x 63	107,97

1) PN10

## T-stuk 2 x knel/binnendraad 90°

Materiaal: PP  
 Keurmerk: KIWA BRL K17105  
 Kleur: Zwart  
 Belastingklasse: PN16  
 Type aansluiting 1: knel  
 Type aansluiting 2: binnendraad  
 Type aansluiting 3: knel  
 Hoek 1: 90°

Prijsgroep: S12



Art nr.	d x d2 (mm)	Prijs €/stk
20021196	16 x 1/2"	6,07
20021197	16 x 3/4"	6,07
20021198	20 x 1/2"	8,10
20021199	20 x 3/4"	8,10
20021200	25 x 1/2"	10,53
20021201	25 x 3/4"	10,53
20021202	25 x 1"	10,53
20021203	25 x 1 1/4"	15,69
20021204	32 x 3/4"	15,07
20021205	32 x 1"	15,07
20021206	32 x 1 1/4"	17,90
20021207	32 x 1 1/2"	23,93
20021208	40 x 1"	27,63
20021209	40 x 1 1/4"	27,63
20021210	40 x 1 1/2"	27,63
20021211	40 x 2"	44,19
20021212	50 x 1 1/2"	35,83
20021213	50 x 2"	35,83
20021214	63 x 2"	50,91
20021215 <sup>1</sup>	75 x 2"	89,56
20021216 <sup>1</sup>	75 x 2 1/2"	89,56
20021217 <sup>1</sup>	75 x 3"	89,56
20021218 <sup>2</sup>	90 x 3"	250,67
20021219 <sup>2</sup>	110 x 4"	338,72

1) PN10 2) PN10, geen KIWA keur.

**T-stuk 2 x knel/buitendraad 90°**

Materiaal: PP  
 Keurmerk: KIWA BRL K17105  
 Kleur: Zwart  
 Belastingklasse: PN16  
 Type aansluiting 1: knel  
 Type aansluiting 2: buitendraad  
 Type aansluiting 3: knel  
 Hoek 1: 90°

Prijsgroep: S12



Art nr.	d x d2 (mm)	Prijs €/stk
20021189	20 x 1/2"	10,21
20021190	25 x 3/4"	13,71
20021191	32 x 1"	16,30
20021192	40 x 1 1/4"	30,35
20021193	40 x 1 1/2"	30,35
20021194	50 x 1 1/2"	40,73
20021195	63 x 2"	48,53

**Verloop koppeling 2 x knel**

Materiaal: PP  
 Keurmerk: KIWA BRL K17105  
 Kleur: Zwart  
 Belastingklasse: PN16  
 Type aansluiting 1: knel  
 Type aansluiting 2: knel

Prijsgroep: S12



Art nr.	d x d2 (mm)	Prijs €/stk
20021050	20 x 16	8,93
20021051	25 x 16	10,42
20021052	25 x 20	10,42
20021053	32 x 20	12,80
20021054	32 x 25	12,80
20021055	40 x 25	22,06
20021056	40 x 32	22,06
20021057	50 x 25	29,95
20021058	50 x 32	29,95
20021059	50 x 40	29,95
20021060	63 x 25	62,36
20021061	63 x 32	39,07
20021062	63 x 40	39,07
20021063	63 x 50	39,07
20021064 <sup>1</sup>	75 x 50	74,80
20021065 <sup>1</sup>	75 x 63	74,80
20021066 <sup>1</sup>	90 x 63	222,53
20021067 <sup>2</sup>	90 x 75	222,53
20021068 <sup>2</sup>	110 x 90	188,67

1) PN10 2) PN10, geen KIWA keur.

**Dubbele nippel 2 x buitendraad**

Materiaal: PP  
 Kleur: Zwart  
 Belastingklasse: PN16  
 Type aansluiting 1: buitendraad  
 Type aansluiting 2: buitendraad

Prijsgroep: S12



Art nr.	d (mm)	Prijs €/stk
20021226	1 1/2"	2,77

**Overgangskoppeling knel/buitendraad**

Materiaal: PP  
 Keurmerk: KIWA BRL K17105  
 Kleur: Zwart  
 Belastingklasse: PN16  
 Type aansluiting 1: knel  
 Type aansluiting 2: buitendraad

Prijsgroep: S12



Art nr.	d x d2 (mm)	Prijs €/stk
20021113	16 x 3/8"	5,35
20021114	16 x 1/2"	3,63
20021115	16 x 3/4"	3,63
20021116	20 x 1/2"	4,34
20021117	20 x 3/4"	4,34
20021118	20 x 1"	4,34
20021119	25 x 1/2"	5,06
20021120	25 x 3/4"	5,06
20021121	25 x 1"	5,06
20021122	32 x 3/4"	7,54
20021123	32 x 1"	7,54
20021124	32 x 1 1/4"	8,20
20021125	32 x 1 1/2"	12,09
20021126	40 x 1"	12,80
20021127	40 x 1 1/4"	12,80
20021128	40 x 1 1/2"	12,80
20021129	40 x 2"	12,80
20021130	50 x 1 1/2"	17,91
20021131	50 x 2"	17,91
20021132	63 x 1 1/4"	38,50
20021133	63 x 1 1/2"	24,09
20021134	63 x 2"	24,09
20021135 <sup>1</sup>	75 x 2"	51,80
20021136 <sup>1</sup>	75 x 2 1/2"	51,80
20021137 <sup>1</sup>	75 x 3"	51,80
20021138 <sup>2</sup>	90 x 2"	109,71
20021139 <sup>2</sup>	90 x 2 1/2"	134,18
20021140 <sup>2</sup>	90 x 3"	109,71
20021141 <sup>2</sup>	110 x 2"	178,61
20021142 <sup>2</sup>	110 x 3"	111,90
20021143 <sup>1</sup>	110 x 4"	111,90

1) PN10 2) PN10, geen KIWA keur.

## Overgangskoppeling knel/binnendraad

Materiaal: PP  
Keurmerk: KIWA BRL K17105  
Kleur: Zwart  
Belastingsklasse: PN16  
Type aansluiting 1: knel  
Type aansluiting 2: binnendraad



Prijsgroep: S12

Art nr.	d x d2 (mm)	Prijs €/stk
20021144	16 x 1/2"	3,63
20021145	20 x 1/2"	4,34
20021146	20 x 3/4"	4,34
20021147	25 x 3/4"	5,06
20021148	25 x 1"	5,06
20021149	32 x 3/4"	7,65
20021150	32 x 1"	7,65
20021151	32 x 1 1/4"	12,14
20021152	40 x 1 1/4"	16,67
20021153	40 x 1 1/2"	16,67
20021154	50 x 1 1/2"	20,24
20021155	50 x 2"	20,24
20021156	63 x 1 1/2"	28,14
20021157	63 x 2"	28,14
20021158 <sup>1</sup>	75 x 2"	51,80
20021159 <sup>1</sup>	75 x 2 1/2"	60,88
20021160 <sup>2</sup>	90 x 2"	109,71
20021161 <sup>2</sup>	90 x 3"	109,71

1) PN10 2) PN10, geen KIWA keur.

## Afsluitplug buitendraad

Materiaal: PP  
Kleur: Zwart  
Belastingsklasse: PN16  
Type aansluiting 1: buitendraad



Prijsgroep: S12

Art nr.	d (mm)	Prijs €/stk
20021227	1/2"	1,17
20021228	3/4"	1,29
20021229	1"	1,50
20021230	1 1/4"	2,62
20021231	1 1/2"	2,77

## Afsluitkap 1 x knel

Materiaal: PP  
Keurmerk: KIWA BRL K17105  
Kleur: Zwart  
Belastingsklasse: PN16  
Type aansluiting 1: knel



Prijsgroep: S12

Art nr.	d (mm)	Prijs €/stk
20021105	25	4,70
20021106	32	8,02
20021107	40	14,29
20021108	50	19,51
20021109	63	26,11
20021110 <sup>1</sup>	75	52,16
20021111 <sup>2</sup>	90	109,71
20021112 <sup>2</sup>	110	110,76

1) PN10 2) PN10, geen KIWA keur.

## Muurplaat knel/binnendraad

Materiaal: PP  
Kleur: Zwart  
Belastingsklasse: PN10  
Type aansluiting 1: knel  
Type aansluiting 2: binnendraad



Prijsgroep: S12

Art nr.	d x d2 (mm)	Prijs €/stk
20036611	16 x 1/2"	25,98
20036612	20 x 1/2"	32,50

## Veerbelaste terugslagklep 2 x buitendraad 45°

Materiaal: PP  
Kleur: Zwart  
Belastingsklasse: PN16  
Type aansluiting 1: buitendraad  
Type aansluiting 2: buitendraad  
Hoek 1: 45°



Prijsgroep: S12

Art nr.	d (mm)	Prijs €/stk
20036607	3/4"	34,97
20036608	1"	44,63
20036609	1 1/4"	113,91
20036610	1 1/2"	135,29

## Vrijstroomafsluiter 2 x buitendraad 45°

Materiaal: PP  
Kleur: Zwart  
Belastingsklasse: PN16  
Type aansluiting 1: buitendraad  
Type aansluiting 2: buitendraad  
Hoek 1: 45°



Prijsgroep: S12

Art nr.	d (mm)	Prijs €/stk
20036601	1/2"	28,58
20036602	3/4"	34,97
20036603	1"	44,01
20036604	1 1/4"	89,07
20036605	1 1/2"	103,24
20036606	2"	131,71

## E-stuk knel/flens

Materiaal: PP  
Belastingsklasse: PN16  
Type aansluiting 1: knel  
Type aansluiting 2: flens



Prijsgroep: S12

Art nr.	d x d2 (mm)	Prijs €/stk
20021220	50 x 2"	66,84
20021221	63 x 2"	77,55
20021222 <sup>1</sup>	75 x 2 1/2"	111,22
20021223 <sup>1</sup>	90 x 3"	156,79
20021224 <sup>1</sup>	90 x 4"	156,79
20021225 <sup>1</sup>	110 x 4"	181,65

1) PN10

## Montagesleutel



Prijsgroep: S12

Art nr.	Type	Maatvoering (mm)	Prijs €/stk
20036613	Sleutel	40 - 110	89,53

## Beulco klemfittingen en accessoires voor PE buis (water)

### Rechte koppeling 2 x klem

Let op! Steunbus apart mee bestellen.

Materiaal: Messing  
Keurmerk: KIWA BRL-K17105  
Belastingsklasse: PN10  
Type aansluiting 1: klem  
Type aansluiting 2: klem

Prijsgroep: S12



Art nr.	d (mm)	Prijs €/stk
20048611	16	18,36
20048612	20	21,06
20048613	25	24,41
20048614	32	38,34
20048615	40	59,05
20048616	50	94,90
20048617	63	127,73
20048618	75	273,97

### Rechte flens koppeling 2 x klem

Let op! Steunbus apart mee bestellen.

Materiaal: Messing  
Keurmerk: KIWA BRL-K17105  
Belastingsklasse: PN10  
Type aansluiting 1: klem  
Type aansluiting 2: klem

Prijsgroep: S12



Art nr.	d (mm)	Prijs €/stk
20048619	90	422,49

### Knie koppeling 2 x klem 90°

Let op! Steunbus apart mee bestellen.

Materiaal: Messing  
Keurmerk: KIWA BRL-K17105  
Belastingsklasse: PN10  
Type aansluiting 1: klem  
Type aansluiting 2: klem  
Hoek 1: 90°

Prijsgroep: S12



Art nr.	d (mm)	Prijs €/stk
20048627	25	41,49
20048628	32	63,30
20048629	40	101,02
20048630	50	137,01

### Knie klem/buitendraad 90°

Let op! Steunbus apart mee bestellen.

Materiaal: Messing  
Keurmerk: KIWA BRL-K17105  
Belastingsklasse: PN10  
Type aansluiting 1: klem  
Type aansluiting 2: konische buitendraad  
Hoek 1: 90°

Prijsgroep: S12



Art nr.	d x d2 (mm)	Prijs €/stk
20048621	20 x 1/2"	25,45
20048622	25 x 3/4"	26,23
20048623	32 x 1"	37,09
20048624	40 x 1 1/4"	61,75
20048625	50 x 1 1/2"	72,97
20048626	63 x 2"	113,06

## Beulco klemfittingen en accessoires voor PE buis (water)

### T-stuk 3 x klem 90°

Let op! Steunbus apart mee bestellen.

Materiaal: Messing  
Keurmerk: KIWA BRL-K17105  
Belastingsklasse: PN10  
Type aansluiting 1: klem  
Type aansluiting 2: klem  
Type aansluiting 3: klem  
Hoek 1: 90°

Prijsgroep: S12



Art nr.	d (mm)	Prijs €/stk
20048631	16	69,14
20048632	20	51,95
20048633	25	49,09
20048634	32	67,45
20048635	40	212,74
20048636	50	210,45
20048637	63	290,16
20048638	75	569,88

### Flens T-stuk 3 x klem 90°

Let op! Steunbus apart mee bestellen.

Materiaal: Messing  
Keurmerk: KIWA BRL-K17105  
Belastingsklasse: PN10  
Type aansluiting 1: klem  
Type aansluiting 2: klem  
Type aansluiting 3: klem  
Hoek 1: 90°

Prijsgroep: S12



Art nr.	d (mm)	Prijs €/stk
20048639	90	1.743,33

### T-stuk 2 x klem/binnendraad 90°

Let op! Steunbus apart mee bestellen.

Materiaal: Messing  
Keurmerk: KIWA BRL-K17105  
Belastingsklasse: PN10  
Type aansluiting 1: klem  
Type aansluiting 2: klem  
Type aansluiting 3: binnendraad  
Hoek 1: 90°

Prijsgroep: S12



Art nr.	d x d2 (mm)	Prijs €/stk
20048640	16 x 1/2"	60,47
20048641	20 x 1/2"	39,18
20048642	25 x 1/2"	38,25
20048643	32 x 3/4"	83,35
20048644	40 x 1"	70,38
20048645	50 x 1 1/4"	246,59
20048646	63 x 1 1/2"	217,86
20048647	75 x 2"	478,48



**Beulco klemfittingen en accessoires voor PE buis (water)**

**Beulco klemfittingen en accessoires voor PE buis (water)**

**Flens T-stuk 2 x klem/binnendraad 90°**

Let op! Steunbus apart mee bestellen.

Materiaal: Messing  
 Keurmerk: KIWA BRL-K17105  
 Belastingklasse: PN10  
 Type aansluiting 1: klem  
 Type aansluiting 2: klem  
 Type aansluiting 3: binnendraad  
 Hoek 1: 90°

Prijsgroep: S12



Art nr.	d x d2 (mm)	Prijs €/stk
20048648	90 x 2 1/2"	1.291,23

**Rechte flens overgangskoppeling klem/buitendraad**

Let op! Steunbus apart mee bestellen.

Materiaal: Messing  
 Keurmerk: KIWA BRL-K17105  
 Belastingklasse: PN10  
 Type aansluiting 1: klem  
 Type aansluiting 2: conische buitendraad

Prijsgroep: S12



Art nr.	d x d2 (mm)	Prijs €/stk
20048601	90 x 3"	322,40

**Rechte overgangskoppeling klem/binnendraad**

Let op! Steunbus apart mee bestellen.

Materiaal: Messing  
 Keurmerk: KIWA BRL-K17105  
 Belastingklasse: PN10  
 Type aansluiting 1: klem  
 Type aansluiting 2: binnendraad

Prijsgroep: S12



Art nr.	d x d2 (mm)	Prijs €/stk
20048602	16 x 1/2"	14,13
20048603	20 x 1/2"	12,54
20048604	25 x 3/4"	16,44
20048605	32 x 1"	24,13
20048606	40 x 1 1/4"	36,45
20048607	50 x 1 1/2"	54,31
20048608	63 x 2"	73,92
20048609	75 x 2 1/2"	136,49

**Conische steunbus**

Let op! Steunbus apart mee bestellen.

Materiaal: Messing  
 Keurmerk: KIWA BRL-K17105  
 Belastingklasse: PN10

Prijsgroep: S12



Art nr.	d x e (mm)	Prijs €/stk
20048649 <sup>1</sup>	16 x 1,6	3,12
20048650	20 x 1,6	3,12
20048651 <sup>2</sup>	20 x 2,1	3,12
20048652	25 x 2,0	4,39
20048653	25 x 2,3	4,39
20048654	25 x 2,7	4,39
20048655	32 x 2,0	5,74
20048656	32 x 2,5	5,74
20048657	32 x 3,0	2,80
20048658	32 x 3,5	5,74
20048659	40 x 2,4	7,36
20048660	40 x 3,0	14,61
20048661	40 x 3,7	2,02
20048662	40 x 4,3	7,36
20048663	50 x 3,0	9,12
20048665	50 x 4,6	10,08
20048666	50 x 5,4	10,03
20048667	63 x 3,8	20,79
20048669	63 x 5,8	15,51
20048670	63 x 6,8	20,79
20048671	75 x 4,5	31,38
20048672	75 x 6,8	30,96
20048673	90 x 5,4	58,05
20048674	90 x 8,2	59,59

1) Ook voor e=1,8mm. 2) Ook voor e=2,2mm.

**Rechte flens overgangskoppeling klem/binnendraad**

Let op! Steunbus apart mee bestellen.

Materiaal: Messing  
 Keurmerk: KIWA BRL-K17105  
 Belastingklasse: PN10  
 Type aansluiting 1: klem  
 Type aansluiting 2: binnendraad

Prijsgroep: S12



Art nr.	d x d2 (mm)	Prijs €/stk
20048610	90 x 3"	329,56

**Rechte overgangskoppeling klem/buitendraad**

Let op! Steunbus apart mee bestellen.

Materiaal: Messing  
 Keurmerk: KIWA BRL-K17105  
 Belastingklasse: PN10  
 Type aansluiting 1: klem  
 Type aansluiting 2: conische buitendraad

Prijsgroep: S12



Art nr.	d x d2 (mm)	Prijs €/stk
20048593	16 x 1/2"	14,13
20048594	20 x 1/2"	12,54
20048595	25 x 3/4"	16,50
20048596	32 x 1"	24,66
20048597	40 x 1 1/4"	36,77
20048598	50 x 1 1/2"	52,73
20048599	63 x 2"	72,58
20048600	75 x 2 1/2"	143,77

### Verloopring binnendraad/buitendraad

Let op! Steunbus apart mee bestellen.

Materiaal: Messing  
 Keurmerk: KIWA BRL-K17105  
 Belastingklasse: PN10  
 Type aansluiting 1: conische buitendraad  
 Type aansluiting 2: binnendraad

Prijsgroep: S12



Art nr.	d x d2 (mm)	Prijs €/stk
20048675	3/4" x 1/2"	8,25
20048676	1" x 1/2"	8,72
20048677	1" x 3/4"	7,22
20048678	1 1/4" x 3/4"	13,53
20048679	1 1/4" x 1"	10,48
20048680	1 1/2" x 1"	13,89
20048681	1 1/2" x 1 1/4"	14,26
20048682	2" x 1"	32,31
20048683	2" x 1 1/4"	23,79
20048684	2" x 1 1/2"	20,79

Voor gebruik met PVC moet u de standaard trekking vervangen door een carborundumlaag.

De Hawle koppelingen zijn geschikt voor het verbinden van polyetheen, PVC, PVC/CPE, met kunststof bekleed staal en koperen buizen. Deze robuuste kunststofkoppeling munt uit door eenvoudige montage en een veilige verbindingstechniek. Voor koppelingen t.b.v. PVC/CPE worden de trekkingen van een carborundumlaag voorzien teneinde trekvastheid te garanderen. Voor een waterdichte verbinding tussen metalen en kunststof hulpstukken met schroefdraad dient u gebruik te maken van een hoge kwaliteit PTFE tape (teflon).

### Rechte koppeling K 6320

Materiaal: Polyacetaat  
 Keurmerk: KIWA BRL K17105  
 Kleur: Wit  
 Belastingklasse: PN12,5  
 Type aansluiting 1: push fit  
 Type aansluiting 2: push fit

Prijsgroep: S25



Art nr.	d (mm)	Prijs €/stk
20037630	25	18,31
20037631	32	22,83
20037632	40	36,67
20037633	50	48,35
20037634	63	64,35

### Knie 90° nr. K 6420

Materiaal: Polyacetaat  
 Keurmerk: KIWA BRL K17105  
 Kleur: Wit  
 Belastingklasse: PN12,5  
 Type aansluiting 1: push fit  
 Type aansluiting 2: push fit  
 Hoek 1: 90°

Prijsgroep: S25



Art nr.	d (mm)	Prijs €/stk
20037644	25	26,06
20037646	32	36,40
20037648	40	45,88
20037649	50	86,37
20037650	63	110,22

### Verloop knie 90° nr. K 6490

Materiaal: Polyacetaat  
 Keurmerk: KIWA BRL K17105  
 Kleur: Wit  
 Belastingklasse: PN12,5  
 Type aansluiting 1: push fit  
 Type aansluiting 2: push fit  
 Hoek 1: 90°

Prijsgroep: S25



Art nr.	d x d2 (mm)	Prijs €/stk
20037645	32 x 25	32,31
20037647	40 x 32	44,64

**Knie binnendraad 90° nr. K 6430**

Materiaal: Polyacetaat  
 Keurmerk: KIWA BRL K17105  
 Kleur: Wit  
 Belastingsklasse: PN12,5  
 Type aansluiting 1: push fit  
 Type aansluiting 2: binnendraad  
 Hoek 1: 90°

Prijsgroep: S25



Art nr.	d x d2 (mm)	Prijs €/stk
20037652	25 x 3/4"	21,54
20037653	32 x 1"	27,78
20037654	40 x 1 1/4"	33,98
20037655	50 x 1 1/2"	47,06
20037656	63 x 2"	70,00

**T-stuk 90° nr. K 6550**

Materiaal: Polyacetaat  
 Kleur: Wit  
 Belastingsklasse: PN12,5  
 Type aansluiting 1: push fit  
 Type aansluiting 2: push fit  
 Type aansluiting 3: push fit  
 Hoek 1: 90°

Prijsgroep: S25



Art nr.	d (mm)	Prijs €/stk
20037664	25	25,68
20037665	32	33,22
20037666	40	57,18
20037667	50	67,58
20037668	63	94,82

**T-stuk binnendraad 90° nr. K 6520**

Materiaal: Polyacetaat  
 Keurmerk: KIWA BRL K17105  
 Kleur: Wit  
 Belastingsklasse: PN12,5  
 Type aansluiting 1: push fit  
 Type aansluiting 2: binnendraad  
 Type aansluiting 3: push fit  
 Hoek 1: 90°

Prijsgroep: S25



Art nr.	d x d2 (mm)	Prijs €/stk
20037658	25 x 3/4"	28,54
20037659	32 x 1"	33,12
20037660	40 x 1 1/4"	48,57
20037661	50 x 1 1/2"	67,25
20037662	63 x 1 1/2"	90,46
20037663	63 x 2"	106,62

**Verloopkoppeling nr. K 6330**

Materiaal: Polyacetaat  
 Keurmerk: KIWA BRL K17105  
 Kleur: Wit  
 Belastingsklasse: PN12,5  
 Type aansluiting 1: push fit  
 Type aansluiting 2: push fit

Prijsgroep: S25



Art nr.	d x d2 (mm)	Prijs €/stk
20037636	32 x 25	22,56
20037637	40 x 25	45,39
20037638	40 x 32	50,56
20037639	50 x 25	71,35
20037640	50 x 32	71,35
20037641	50 x 40	75,12
20037642	63 x 40	89,28
20037643	63 x 50	90,73

**Verloopkoppeling nr. K 6380 PE-koper**

Materiaal: Polyacetaat  
 Kleur: Wit  
 Belastingsklasse: PN12,5  
 Type aansluiting 1: push fit  
 Type aansluiting 2: push fit

Prijsgroep: S25



Art nr.	d x d2 (mm)	Prijs €/stk
20037607	25 x Cu 15	19,06
20037608	25 x Cu 22	21,48
20037609	32 x Cu 15	24,88
20037610	32 x Cu 22	29,24
20037611	32 x Cu 28	30,96
20037612	40 x Cu 28	50,88
20037613	40 x Cu 35	55,78
20037614	50 x Cu 42	66,61

**Overgangskoppeling binnendraad nr. K 6220**

Materiaal: Polyacetaat  
 Keurmerk: KIWA BRL K17105  
 Kleur: Wit  
 Belastingsklasse: PN12,5  
 Type aansluiting 1: push fit  
 Type aansluiting 2: binnendraad

Prijsgroep: S25



Art nr.	d x d2 (mm)	Prijs €/stk
20037616	25 x 3/4"	15,29
20037617	32 x 1"	16,96
20037618	40 x 1 1/4"	25,68
20037619	50 x 1 1/2"	37,85
20037621	63 x 2"	51,42

**Overgangskoppeling binnendraad nr. K 6230**

Materiaal: Polyacetaat  
 Keurmerk: KIWA BRL K17105  
 Kleur: Wit  
 Belastingsklasse: PN12,5  
 Type aansluiting 1: push fit  
 Type aansluiting 2: binnendraad

Prijsgroep: S25



Art nr.	d x d2 (mm)	Prijs €/stk
20037620	50 x 2"	47,98

**Overgangskoppeling buitendraad nr. K 6120**

Materiaal: Polyacetaat  
 Keurmerk: KIWA BRL K17105  
 Kleur: Wit  
 Belastingsklasse: PN12,5  
 Type aansluiting 1: push fit  
 Type aansluiting 2: buitendraad

Prijsgroep: S25



Art nr.	d x d2 (mm)	Prijs €/stk
20037623	25 x 3/4"	11,04
20037624	32 x 1"	14,54
20037626	40 x 1 1/4"	21,54
20037627	50 x 1 1/2"	34,57
20037628	63 x 2"	40,49

**Overgangskoppeling buitendraad nr. K 6130**

Materiaal: Polyacetaat  
 Keurmerk: KIWA BRL K17105  
 Kleur: Wit  
 Belastingsklasse: PN12,5  
 Type aansluiting 1: push fit  
 Type aansluiting 2: buitendraad

Prijsgroep: S25



Art nr.	d x d2 (mm)	Prijs €/stk
20037625	32 x 1 1/4"	21,54

**Eindkap nr. K 6223**

Materiaal: Polyacetaat  
 Kleur: Wit  
 Belastingsklasse: PN12,5  
 Type aansluiting 1: push fit

Prijsgroep: S25



Art nr.	d (mm)	Prijs €/stk
20037670	25	15,62
20037671	32	16,58
20037672	40	28,48
20037673	50	36,45
20037674	63	49,22

**Afsluiter nr. K 2630**

Materiaal: Polyacetaat  
 Kleur: Wit  
 Belastingsklasse: PN12,5  
 Type aansluiting 1: push fit  
 Type aansluiting 2: push fit

Prijsgroep: S25



Art nr.	d (mm)	Prijs €/stk
20037602	25	141,83
20037603	32	150,50
20037604	40	183,24
20037605	50	189,11
20037606	63	253,67

Let op: Levertijd in overleg. Voor dit product worden transportkosten in rekening gebracht.

**Inbouwgarmituur nr. K 9053**

Inbouwgarmituur voor afsluiter, 1 meter gronddekking.

Prijsgroep: S25



Art nr.	Type	Maatvoering (mm)	Prijs €/stk
20037680	K 9053	1000	64,72

Let op: Levertijd in overleg. Voor dit product worden transportkosten in rekening gebracht.

**Opzetkop voor afsluiter K 2630 WATER**

Prijsgroep: S25



Art nr.	Type	Prijs €/stk
20049489	K 2630	34,19

**Handwiel t.b.v. afsluiter**

Materiaal: Gietijzer

Prijsgroep: S25



Art nr.	Type	Prijs €/stk
20041271	7800	25,31

Let op! Levertijd in overleg. Voor dit product worden transportkosten in rekening gebracht.

**O-ringen nr. K 6940**

Materiaal: Rubber  
 Kleur: Zwart

Prijsgroep: S25



Art nr.	d (mm)	Prijs €/stk
20037597	25	2,42
20037598	32	3,02
20037599	40	4,95
20037600	50	5,92
20037601	63	9,10

**Dienstkraan straatpot type PURDIE HD-GG**

Materiaal: HDPE, GJL-200  
 Keurmerk: EN 124

Prijsgroep: S40



Art nr.	Type	Maatvoering (mm)	Prijs €/stk
20037916	WATER	145 x 145	43,80

**Kunststof ondertegel voor PERA en PURDIE**

Materiaal: HDPE

Prijsgroep: S40



Art nr.	Type	Maatvoering (mm)	Prijs €/stk
20037922	PERA, PURDIE	385	42,93

## Hawle hulpstukken (gas)

Voor gebruik met PVC moet u de standaard trekkring vervangen door een carborundumlaag.

De Hawle koppelingen zijn geschikt voor het verbinden van polyetheen, PVC, PVC/CPE, met kunststof bekleed staal en koperen buizen. Deze robuuste kunststofkoppeling munt uit door eenvoudige montage en een veilige verbindingstechniek. Voor koppelingen t.b.v. PVC/CPE worden de trekringen van een carborundumlaag voorzien teneinde trekvastheid te garanderen. Voor een waterdichte verbinding tussen metalen en kunststof hulpstukken met schroefdraad dient u gebruik te maken van een hoge kwaliteit PTFE tape (teflon).

## Rechte koppeling nr. K 6325 GAS

Materiaal: Polyacetaat  
Keurmerk: Gastec Qa  
Kleur: Wit  
Belastingsklasse: PN4  
Type aansluiting 1: push fit  
Type aansluiting 2: push fit

Prijsgroep: S25



Art nr.	d (mm)	Prijs €/stk
20037705	20	26,23
20037706	25	18,31
20037707	32	22,83
20037708	40	37,48
20037709	50	48,35
20037710	63	68,76

## Overgangskoppeling nr. K 6395 PE-gecoat koper GAS

Steekdiameter x koper gecoat (steekverbinding met PE mantelbuis).

Materiaal: Polyacetaat  
Keurmerk: Gastec Qa  
Kleur: Wit  
Belastingsklasse: PN4  
Type aansluiting 1: push fit  
Type aansluiting 2: push fit

Prijsgroep: S25



Art nr.	d x d2 (mm)	Prijs €/stk
20037787	32 x Cu 22 - 32	37,58

## Knie 90° nr. K 6425 GAS

Materiaal: Polyacetaat  
Keurmerk: Gastec Qa  
Kleur: Wit  
Belastingsklasse: PN4  
Type aansluiting 1: push fit  
Type aansluiting 2: push fit  
Hoek 1: 90°

Prijsgroep: S25



Art nr.	d (mm)	Prijs €/stk
20037721	25	26,06
20037723	32	36,40
20037725	40	45,88
20037726	50	86,37
20037727	63	110,22

## Verloop knie 90° nr K 6491 GAS

Materiaal: Polyacetaat  
Kleur: Wit  
Belastingsklasse: PN4  
Type aansluiting 1: push fit  
Type aansluiting 2: push fit  
Hoek 1: 90°

Prijsgroep: S25



Art nr.	d x d2 (mm)	Prijs €/stk
20037722	32 x 25	32,31
20037724	40 x 32	44,64

## Knie binnendraad 90° nr. K 6435 GAS

Materiaal: Polyacetaat  
Keurmerk: Gastec Qa  
Kleur: Wit  
Belastingsklasse: PN4  
Type aansluiting 1: push fit  
Type aansluiting 2: binnendraad  
Hoek 1: 90°

Prijsgroep: S25



Art nr.	d x d2 (mm)	Prijs €/stk
20037729	25 x 3/4"	21,54
20037730	32 x 1"	27,78
20037731	40 x 1 1/4"	33,98
20037732	50 x 1 1/2"	47,06
20037733	63 x 2"	70,00

## T-stuk 90° nr. K 6555 GAS

Materiaal: Polyacetaat  
Keurmerk: Gastec Qa  
Kleur: Wit  
Belastingsklasse: PN4  
Type aansluiting 1: push fit  
Type aansluiting 2: push fit  
Type aansluiting 3: push fit  
Hoek 1: 90°

Prijsgroep: S25



Art nr.	d (mm)	Prijs €/stk
20037741	25	28,77
20037742	32	33,22
20037743	40	57,18
20037744	50	67,58
20037745	63	94,82

## T-stuk binnendraad 90° nr. K 6525 GAS

Materiaal: Polyacetaat  
Keurmerk: Gastec Qa  
Kleur: Wit  
Belastingsklasse: PN4  
Type aansluiting 1: push fit  
Type aansluiting 2: binnendraad  
Type aansluiting 3: push fit  
Hoek 1: 90°

Prijsgroep: S25



Art nr.	d x d2 (mm)	Prijs €/stk
20037734	20 x 1/2"	31,39
20037735	25 x 3/4"	28,54
20037736	32 x 1"	33,12
20037737	40 x 1 1/4"	48,57
20037738	50 x 1 1/2"	67,25
20037739	63 x 1 1/2"	90,46
20037740	63 x 2"	90,46

**Verloopkoppeling nr. K 6335 GAS**

Materiaal: Polyacetaat  
 Keurmerk: Gastec Qa  
 Kleur: Wit  
 Belastingsklasse: PN4  
 Type aansluiting 1: push fit  
 Type aansluiting 2: push fit

Prijsgroep: S25

Art nr.	d x d2 (mm)	Prijs €/stk
20037711	25 x 20	16,53
20037712	32 x 25	22,56
20037713	40 x 25	45,39
20037714	40 x 32	50,56
20037715	50 x 25	71,35
20037716	50 x 32	71,35
20037717	50 x 40	75,12
20037718	63 x 40	89,28
20037719	63 x 50	90,73

**Verloopkoppeling nr. K 6385 PE-koper GAS**

Materiaal: Polyacetaat  
 Keurmerk: Gastec Qa  
 Kleur: Wit  
 Belastingsklasse: PN4  
 Type aansluiting 1: push fit  
 Type aansluiting 2: push fit

Prijsgroep: S25

Art nr.	d x d2 (mm)	Prijs €/stk
20037682	25 x Cu 15	19,06
20037683	25 x Cu 22	21,48
20037684	32 x Cu 15	24,88
20037685	32 x Cu 22	29,24
20037686	32 x Cu 28	30,96
20037687	40 x Cu 28	50,88
20037688	40 x Cu 35	55,73
20037689	50 x Cu 42	66,61

**Overgangskoppeling binnendraad nr. K 6225 GAS**

Materiaal: Polyacetaat  
 Keurmerk: Gastec Qa  
 Kleur: Wit  
 Belastingsklasse: PN4  
 Type aansluiting 1: push fit  
 Type aansluiting 2: binnendraad

Prijsgroep: S25

Art nr.	d x d2 (mm)	Prijs €/stk
20037697	20 x 1/2"	15,58
20037699	25 x 3/4"	15,29
20037700	32 x 1"	17,61
20037701	40 x 1 1/4"	25,68
20037702	50 x 1 1/2"	39,16
20037703	63 x 2"	51,48

**Overgangskoppeling binnendraad nr. K 6235 GAS**

Materiaal: Polyacetaat  
 Keurmerk: Gastec Qa  
 Kleur: Wit  
 Belastingsklasse: PN4  
 Type aansluiting 1: push fit  
 Type aansluiting 2: binnendraad

Prijsgroep: S25

Art nr.	d x d2 (mm)	Prijs €/stk
20037704	50 x 2"	47,98

**Overgangskoppeling buitendraad nr. K 6125 GAS**

Materiaal: Polyacetaat  
 Keurmerk: Gastec Qa  
 Kleur: Wit  
 Belastingsklasse: PN4  
 Type aansluiting 1: push fit  
 Type aansluiting 2: buitendraad

Prijsgroep: S25

Art nr.	d x d2 (mm)	Prijs €/stk
20037690	20 x 1/2"	10,39
20037691	25 x 3/4"	11,04
20037692	32 x 1"	14,54
20037693	40 x 1 1/4"	21,27
20037694	50 x 1 1/2"	34,57
20037695	63 x 2"	40,49

**Overgangskoppeling buitendraad nr. K 6135 GAS**

Materiaal: Polyacetaat  
 Keurmerk: Gastec Qa  
 Kleur: Wit  
 Belastingsklasse: PN4  
 Type aansluiting 1: push fit  
 Type aansluiting 2: buitendraad

Prijsgroep: S25

Art nr.	d x d2 (mm)	Prijs €/stk
20037696	32 x 1 1/4"	21,54

**Eindkap nr. K 6226 GAS**

Materiaal: Polyacetaat  
 Keurmerk: Gastec Qa  
 Kleur: Wit  
 Belastingsklasse: PN4  
 Type aansluiting 1: push fit

Prijsgroep: S25

Art nr.	d (mm)	Prijs €/stk
20037746	20	17,77
20037747	25	15,62
20037748	32	16,58
20037749	40	28,48
20037750	50	36,45
20037751	63	49,22

**Afsluiter nr. K 2635 GAS**

Materiaal: Polyacetaat  
 Keurmerk: Gastec Qa  
 Kleur: Wit  
 Belastingsklasse: PN4  
 Type aansluiting 1: push fit  
 Type aansluiting 2: push fit

Prijsgroep: S25

Art nr.	d (mm)	Prijs €/stk
20037675	25	177,58
20037676	32	188,57
20037677	40	229,49
20037678	50	241,72
20037679	63	317,80

Let op! Levertijd in overleg. Voor dit product worden transportkosten in rekening gebracht.



## Hawle hulpstukken (gas)

## Inbouwgarneer nr. K 9053

Inbouw garneer voor afsluiter, 1 meter gronddekking.

Prijsgroep: S25



Art nr.	Type	Maatvoering (mm)	Prijs €/stk
20037680	K 9053	1000	64,72

Let op! Levertijd in overleg. Voor dit product worden transportkosten in rekening gebracht.

## Opzetkop voor afsluiter K 2635 GAS

Prijsgroep: S25



Art nr.	Type	Prijs €/stk
20049488	K 2635	38,55

## Handwiel t.b.v. afsluiter

De oppervlaktedeklaag van gietijzeren onderdelen heeft slechts een tijdelijke, cosmetische functie. Gietijzer is door oppervlakkige oxidatie bestand tegen omgevingsinvloeden (bijv. strooizout). Oppervlakkig roesten van gietijzeren roosters en deksels wordt derhalve niet als reclamatie erkend. Uiteraard is het ontbreken van een beschermlaag in overeenstemming met alle ter zake doende normen.

Materiaal: Gietijzer

Prijsgroep: S25



Art nr.	Type	Prijs €/stk
20041271	7800	25,31

Let op: Levertijd in overleg. Voor dit product worden transportkosten in rekening gebracht.

## O-ringen nr. K 6940 GAS

Materiaal: Rubber  
Kleur: Geel

Prijsgroep: S25



Art nr.	d (mm)	Prijs €/stk
20037805	20	2,80
20037806	25	2,42
20037807	32	3,02
20037808	40	4,95
20037809	50	5,92
20037810	63	8,88

## Dienstkraan straatpot type PURDIE HD-GG

Materiaal: HDPE, GJL-200  
Keurmerk: EN 124

Prijsgroep: S40



Art nr.	Type	Maatvoering (mm)	Prijs €/stk
20037917	GAS	145 x 145	40,92

## Kunststof ondertegel voor PERA en PURDIE

Materiaal: HDPE

Prijsgroep: S40



Art nr.	Type	Maatvoering (mm)	Prijs €/stk
20037922	PERA, PURDIE	385	42,93

**Steunbus nr. K 6031 oranje SDR 11**

Materiaal: Polyacetaat  
 Kleur: Oranje  
 Belastingklasse: SDR11

Prijsgroep: S25



Art nr.	d x e (mm)	Prijs €/stk
20037768	25 x 3,0	5,06

**Steunbus nr. K 6031 grijs SDR 11**

Materiaal: Polyacetaat  
 Kleur: Grijs  
 Belastingklasse: SDR11

Prijsgroep: S25



Art nr.	d x e (mm)	Prijs €/stk
20037766	25 x 2,3	4,95
20037770	32 x 3,0	5,28
20037773	40 x 3,7	8,56
20037775	50 x 4,6	11,09
20037777	63 x 5,8	13,57

**Steunbus nr. K 6031 grijs SDR 11/17,6**

Materiaal: Polyacetaat  
 Kleur: Grijs  
 Belastingklasse: SDR11/17,6

Prijsgroep: S25



Art nr.	d x e (mm)	Prijs €/stk
20037764	20 x 2,0	4,68

**Steunbus nr. K 6031 geel SDR 17,6**

Materiaal: Polyacetaat  
 Kleur: Geel  
 Belastingklasse: SDR17,6

Prijsgroep: S25



Art nr.	d x e (mm)	Prijs €/stk
20037767	25 x 2,3	2,58
20037771	32 x 2,3	2,91

**Steunbus nr. K 6031 wit SDR 17,6**

Materiaal: Polyacetaat  
 Kleur: Wit  
 Belastingklasse: SDR17,6

Prijsgroep: S25



Art nr.	d x e (mm)	Prijs €/stk
20037765	25 x 2,0	2,42
20037769	32 x 2,0	2,80
20037772	40 x 2,3	5,12
20037774	50 x 2,9	7,48
20037776	63 x 3,6	13,46

**Trekkring voor PE buis nr. K 6932**

Keurmerk: Gastec Qa; KIWA K5045

Prijsgroep: S25



Art nr.	Type	Maatvoering (mm)	Prijs €/stk
20037793	PE buis	20	8,45
20037794	PE buis	25	3,07
20037795	PE buis	32	3,12
20037796	PE buis	40	3,66
20037797	PE buis	50	5,01
20037798	PE buis	63	7,54

**Carborundum trekkring voor PVC/CPE buis nr. K 6931**

Keurmerk: Gastec Qa; KIWA K5045

Prijsgroep: S25



Art nr.	Type	Maatvoering (mm)	Prijs €/stk
20037799	PVC/CPE buis	20	8,78
20037800	PVC/CPE buis	25	6,89
20037801	PVC/CPE buis	32	7,59
20037802	PVC/CPE buis	40	9,53
20037803	PVC/CPE buis	50	8,56
20037804	PVC/CPE buis	63	10,93

## Hawle gereedschappen

## Buisfrees nr. K 6000

Prijsgroep: S25



Art nr.	Type	Maatvoering (mm)	Prijs €/stk
20037752	K6000	20	51,42
20037753	K6000	25	48,41
20037754	K6000	32	49,86
20037755	K6000	40	53,09
20037756	K6000	50	58,80
20037757	K6000	63	80,66

## Demontagewiggen nr. K 6010

Prijsgroep: S25



Art nr.	Type	Maatvoering (mm)	Prijs €/stk
20037758	K6010	20	32,74
20037759	K6000	25	29,35
20037760	K6000	32	35,81
20037761	K6000	40	33,92
20037762	K6000	50	44,37
20037763	K6000	63	58,10

## Rilapparaat voor koperen buis nr. K 8160

Prijsgroep: S25



Art nr.	Type	Maatvoering (mm)	Prijs €/stk
20037790	K8160	Cu 15 - 22	178,98
20037791	K8160	Cu 28 - 35	240,52
20037792	K8160	Cu 42	361,31

## T-sleutel

Hawle T-sleutel 341 voor bediening inbouwapparatuur K 9053. Hawle T-sleutel 342 tbv afsluiters K 2630/2635. Voor directe bediening van afsluiters is een losse spindelkap nodig.

Prijsgroep: S25



Art nr.	Type	Prijs €/stk
20037681	Sleutel 341	89,12
20051023	Sleutel 342	248,28



# Het AVK programma

Voor elk leidingsysteem een oplossing



AVK - wereldleider op het gebied van afsluiters, brandkranen, hulpstukken en toebehoren. Door het brede product-assortiment heeft DYKA met AVK een betrouwbare partner in oplossingen voor diverse leidingsystemen. Drinkwaterdistributie en -productie, gasdistributie, rioolbeheer, waterzuivering en brandbestrijding en -preventie.

## Drinkwater

Afsluiters, straatpotten, universele buiskoppelingen, gietijzeren hulpstukken.

## Gas

Afsluiters, straatpotten, universele buiskoppelingen.

## Riool/hemelwater

Afsluiters, straatpotten, ont- en beluchters, universele buiskoppelingen, gietijzeren hulpstukken.

## Brandbestrijding

Brandkranen voor ondergrondse en bovengrondse toepassing, straatpotten en diverse brandkraanaccessoires.

## Overige

Inbouwstukken, straatpotten, handwielen, koppelingen, sleutels en afdichtingen.

De belastingsklasse van de AVK onderdelen is PN16, tenzij anders vermeld. Alle flensboringen zijn uitgevoerd conform EN1092. T/m DN150 zijn de flensboringen PN10 en PN16 gelijk. Vanaf DN200 zijn de flensboringen PN10 en PN16 afwijkend! Alle gietijzeren onderdelen zijn afgewerkt met een epoxy coating. Voor uitgebreide informatie en maatvoering verwijzen wij u naar de maatvoering tabellen.

Let op! De AVK artikelen worden speciaal voor u besteld, transportkosten worden in rekening gebracht.

Let op! Levertijd in overleg. Voor deze producten kunnen transportkosten in rekening gebracht worden.

### Koppeling SUPA PLUS

AVK serie 621/10 koppeling trekvast voor PE/PVC buizen voor toepassing in (drink) water en neutrale vloeistoffen tot maximaal 70° C. Bij gebruik op alle PE buizen en PVC-O vanaf 250mm passende steunbussen in de buis brengen. Maximale hoekverdraaiing ± 3,5°.

Materiaal: Gietijzer GJS-400, EPDM  
 Kleur: Blauw  
 Belastingsklasse: PN16  
 Type aansluiting 1: knel  
 Type aansluiting 2: knel



Prijsgroep: S40

Art nr.	d (mm)	Prijs €/stk
20038187	50	165,58
20038188	63	165,58
20038189	75	165,58
20038190	90	174,70
20038191	110	179,93
20038192	125	179,93
20038193	160	225,54
20038194	200	357,20
20038195	250	465,42
20038196	315	740,50

### Flenskoppeling SUPA PLUS

AVK serie 623/10 flensadapter trekvast voor PE/PVC buizen voor toepassing in (drink)water en neutrale vloeistoffen tot maximaal 70° C. Bij gebruik op alle PE buizen en PVC-O vanaf 250mm passende steunbussen in de buis brengen. Maximale hoekverdraaiing ± 3,5°.

Materiaal: Gietijzer GJS-400, EPDM  
 Kleur: Blauw  
 Belastingsklasse: PN16  
 Type aansluiting 1: knel  
 Type aansluiting 2: flens



Prijsgroep: S40

Art nr.	d x d2 (mm)	Prijs €/stk
20038197	50 x DN40	142,12
20038198	63 x DN50	176,02
20038199	75 x DN65	182,53
20038200	90 x DN80	199,48
20038201	110 x DN100	204,71
20038202	125 x DN125	263,36
20038203	160 x DN150	305,07
20038204	200 x DN200	457,59
20038205	250 x DN250	531,90
20038206	315 x DN300	782,19

### Koppeling SUPA MAXI

AVK serie 631/00 universele koppeling voor drinkwater en neutrale vloeistoffen -30° C tot +70° C, trekvast op alle buissoorten tot maximaal 16 bar. Tevens trekvast op RVS en PVC-O (bi-axiaal verstrekt) buizen tot maximaal 10 bar. Bij gebruik PE buizen passende steunbussen in de buis brengen. Maximale hoekverdraaiing ± 4°. Inclusief hijssoog vanaf DN100.

Materiaal: Gietijzer GJS-400, EPDM  
 Keurmerk: KIWA BRL K775  
 Kleur: Blauw  
 Belastingsklasse: PN16  
 Type aansluiting 1: knel  
 Type aansluiting 2: knel



Prijsgroep: S40

Art nr.	bereik (mm)	Prijs €/stk
20042159	48 - 71	251,89
20042160	69 - 91	348,07
20042161	82 - 106	322,76
20042162	104 - 133	378,47
20042163	132 - 159	618,94
20042164	159 - 188	654,38
20042165	193 - 227	1.037,87
20042374	224 - 257	1.205,84
20042166	266 - 301	1.254,30
20042167	314 - 356	1.459,36

### Flenskoppeling SUPA MAXI

AVK serie 633/00 Overgangskoppeling, van buis naar flens. Voor drinkwater en neutrale vloeistoffen -30° C tot +70° C, trekvast op alle buissoorten tot maximaal 16 bar. Tevens trekvast op RVS en PVC-O (bi-axiaal verstrekt) buizen tot maximaal 10 bar. Bij gebruik PE buizen passende steunbussen in de buis brengen. Maximale hoekverdraaiing ± 4°. Inclusief hijssoog vanaf DN100.

Materiaal: Gietijzer GJS-400, EPDM  
 Keurmerk: KIWA BRL K775  
 Kleur: Blauw  
 Belastingsklasse: PN10  
 Type aansluiting 1: flens  
 Type aansluiting 2: knel



Prijsgroep: S40

Art nr.	d (mm)	Prijs €/stk
20042168	DN40/50	216,44
20042169	DN50/65	274,67
20042170	DN80	305,04
20042171	DN100	364,53
20042172	DN100/125	575,92
20042173	DN150	535,40
20042174	DN200	806,25
20042375	DN225/250	846,71
20042175	DN250	1.002,42
20042176	DN300	1.227,71

**Koppeling ORION**

AVK serie 711/50 ORION wide range koppeling niet trekvast voor toepassing in water en afvalwater tot maximaal 70° C. Geschikt voor alle soorten buis.

Materiaal: Gietijzer GJS-400  
 Belastingsklasse: PN16  
 Type aansluiting 1: flexibele mof  
 Type aansluiting 2: flexibele mof

Prijsgroep: S40



Art nr.	Type	bereik (mm)	Prijs €/stk
20038171	Orion	46 - 72	138,64
20038172	Orion	72 - 86	138,64
20038173	Orion	88 - 108	153,90
20038174	Orion	104 - 130	189,52
20038175	Orion	125 - 155	251,84
20038176	Orion	158 - 192	265,82
20038177	Orion	198 - 232	342,15
20038178	Orion	267 - 310	493,47
20038179	Orion	315 - 358	545,63

**Reductie koppeling ORION**

AVK serie 711/70 ORION wide range koppeling niet trekvast voor toepassing in water en afvalwater tot maximaal 70° C. Geschikt voor alle soorten buis.

Materiaal: Gietijzer GJL-400, NBR  
 Kleur: Blauw  
 Belastingsklasse: PN16  
 Type aansluiting 1: flexibele mof  
 Type aansluiting 2: flexibele mof

Prijsgroep: S40



Art nr.	bereik (mm)	bereik 2 (mm)	Prijs €/stk
20038180	104 - 130	88 - 108	273,47
20038181	125 - 155	104 - 130	337,04
20038182	158 - 192	104 - 130	399,38
20038183	158 - 192	125 - 155	419,72
20038184	233 - 267	198 - 232	710,98
20038185	267 - 310	233 - 267	875,05

**E-stuk ORION**

AVK serie 711/60 ORION wide range koppeling niet trekvast voor toepassing in water en afvalwater tot maximaal 70° C. Geschikt voor alle soorten buis.

Materiaal: Gietijzer GJS-400  
 Kleur: Blauw  
 Belastingsklasse: PN16  
 Type aansluiting 1: flens  
 Type aansluiting 2: flexibele mof

Prijsgroep: S40



Art nr.	d (mm)	Prijs €/stk
20038161	DN50	110,65
20038162	DN65	153,90
20038163	DN80	164,08
20038164	DN100	171,72
20038165	DN125	253,11
20038166	DN150	254,38
20038167 <sup>1</sup>	DN200	340,86
20038169 <sup>2</sup>	DN250	418,44
20038170 <sup>2</sup>	DN300	652,47

1) PN10. 2) PN16.

Let op! Levertijd in overleg. Voor deze producten kunnen transportkosten in rekening gebracht worden.

**Bocht 2 x flens 90°**

AVK serie 712/0610 FFQ Flensbocht voor water, afvalwater en neutrale vloeistoffen tot maximaal 70° C. Grotere maten op aanvraag beschikbaar.

Materiaal: Gietijzer GJS-400  
 Keurmerk: KIWA BRL K772  
 Kleur: Blauw  
 Belastingsklasse: PN16  
 Type aansluiting 1: flens  
 Type aansluiting 2: flens  
 Hoek 1: 90°

Prijsgroep: S40



Art nr.	d (mm)	Prijs €/stk
20038059	DN50	79,92
20038060	DN80	101,72
20038061	DN100	120,60
20038062	DN150	230,99
20038063	DN200	289,10

**Voetbocht 2 x flens 90°**

AVK serie 712/7010 FFQN Flens Voetbocht voor water, afvalwater en neutrale vloeistoffen tot maximaal 70° C. Grotere maten op aanvraag beschikbaar.

Materiaal: Gietijzer GJS-400  
 Keurmerk: KIWA BRL K772  
 Kleur: Blauw  
 Belastingsklasse: PN16  
 Type aansluiting 1: flens  
 Type aansluiting 2: flens  
 Hoek 1: 90°

Prijsgroep: S40



Art nr.	d (mm)	Prijs €/stk
20038064	DN80	101,72
20038065	DN100	152,53
20038066	DN150	307,96

**T-stuk 3 x flens 90°**

AVK serie 712/1010 FFT Flens T-stuk voor water, afvalwater en neutrale vloeistoffen tot maximaal 70° C. Grotere maten op aanvraag beschikbaar.

Materiaal: Gietijzer GJS-400  
 Keurmerk: KIWA BRL K772  
 Kleur: Blauw  
 Belastingsklasse: PN16  
 Type aansluiting 1: flens  
 Type aansluiting 2: flens  
 Type aansluiting 3: flens  
 Hoek 1: 90°

Prijsgroep: S40



Art nr.	d (mm)	Prijs €/stk
20038041	DN80	145,27
20038043	DN100	181,60
20038046	DN150	273,13
20038050	DN200	467,78



Gietijzeren flenshulpstukken

**Verloop T-stuk 3 x flens 90°**

AVK serie 712/1010 FFT Flens verloop T-stuk voor water, afvalwater en neutrale vloeistoffen tot maximaal 70° C. Grotere maten op aanvraag beschikbaar.

Materiaal: Gietijzer GJS-400  
 Keurmerk: KIWA BRL K772  
 Kleur: Blauw  
 Belastingklasse: PN16  
 Type aansluiting 1: flens  
 Type aansluiting 2: flens  
 Type aansluiting 3: flens  
 Hoek 1: 90°

Prijsgroep: S40



Art nr.	d x d2 (mm)	Prijs €/stk
20038040	DN80 x DN50	151,09
20038042	DN100 x DN80	164,18
20038044	DN150 x DN80	251,32
20038045	DN150 x DN100	262,97
20038047	DN200 x DN80	409,67
20038048	DN200 x DN100	418,35
20038049	DN200 x DN150	418,35

**T-stuk 2 x mof/flens 90°**

AVK serie 712/1032 MMA Flensmof T-stuk voor PE en PVC-U buizen voor water, afvalwater en neutrale vloeistoffen tot maximaal 70° C. buis. Bij gebruik PE buizen passende steunbussen in de buis brengen.

Materiaal: Gietijzer GJS-400, EPDM  
 Keurmerk: KIWA BRL K773  
 Kleur: Blauw  
 Belastingklasse: PN10  
 Type aansluiting 1: manchetmof  
 Type aansluiting 2: flens  
 Type aansluiting 3: manchetmof  
 Hoek 1: 90°

Prijsgroep: S40



Art nr.	d x d2 (mm)	Prijs €/stk
20038067	110 x DN80	114,77
20038068	160 x DN80	183,05

Andere maten zijn op aanvraag.

**Verloopkoppeling 2 x flens**

AVK serie 712/2210 FFR Flens Verloopstuk voor water, afvalwater en neutrale vloeistoffen tot maximaal 70° C. Grotere maten op aanvraag beschikbaar.

Materiaal: Gietijzer GJS-400  
 Keurmerk: KIWA BRL K772  
 Kleur: Blauw  
 Belastingklasse: PN16  
 Type aansluiting 1: flens  
 Type aansluiting 2: flens

Prijsgroep: S40



Art nr.	d x d2 (mm)	Prijs €/stk
20038051	DN80 x DN50	68,30
20038052	DN100 x DN50	79,92
20038053	DN100 x DN80	91,55
20038054	DN150 x DN80	130,76
20038055	DN150 x DN100	142,37
20038056	DN200 x DN80	171,43
20038057	DN200 x DN100	183,05
20038058	DN200 x DN150	233,91

**Blindflens**

AVK serie 712/X Blindflens voor (riool)water en neutrale vloeistoffen.

Materiaal: Gietijzer GJS-400  
 Keurmerk: KIWA BRL K772  
 Belastingklasse: PN16

Prijsgroep: S40



Art nr.	d (mm)	Prijs €/stk
20038032	DN50	42,15
20038033	DN80	42,15
20038034	DN100	46,51
20038035	DN150	71,21

**Draadflens flens/binnendraad**

AVK serie 712/XS Draadflens, met binnendraad 2" voor (riool)water en neutrale vloeistoffen.

Materiaal: Gietijzer GJS-400  
 Keurmerk: KIWA BRL K772  
 Belastingklasse: PN16

Prijsgroep: S40



Art nr.	d (mm)	Prijs €/stk
20038036	DN50	45,05
20038037	DN80	107,53
20038038	DN100	119,15
20038039	DN150	162,71

Let op! Levertijd in overleg. Voor deze producten kunnen transportkosten in rekening gebracht worden.

### Trekvast E-stuk

AVK serie 712 ETV, type DYKA. Trekvast overgang van PVC buis naar flens voor (riool) water, gas en neutrale vloeistoffen tot max. 70° C. Wordt geleverd exclusief spiebuizen en borgsnoeren.

Materiaal: Gietijzer GJS-400, EPDM  
Keurmerk: KIWA BRL K772  
Kleur: Blauw  
Belastingsklasse: PN16  
Type aansluiting 1: trekvaste mof  
Type aansluiting 2: flens



Prijsgroep: S40

Art nr.	d x d2 (mm)	Prijs €/stk
20038069	110 x DN100	129,30
20038070	160 x DN150	233,91
20038071	200 x DN200	351,57
20038072	250 x DN250	409,67
20038073	315 x DN300	512,82
20038074	400 x DN400	1.006,68
20038075	500 x DN500	1.590,68

### Steunbus serie 05/53 t.b.v. PE SDR 17

AVK serie 05/53 Ondersteuningsbus voor PE buizen. Te gebruiken in combinatie met bijvoorbeeld Supa Maxi en Supa Plus koppeling.

Materiaal: RVS 304  
Belastingsklasse: SDR17



Prijsgroep: S40

Art nr.	d x e (mm)	Prijs €/stk
20037947	63 x 3,8	36,51
20037948	75 x 4,5	36,51
20037949	90 x 5,4	36,51
20037950	110 x 6,6	44,36
20037951	125 x 7,4	48,25
20037952	160 x 9,5	54,79
20037953	200 x 11,9	63,91
20037954	250 x 14,8	75,63
20037955	315 x 18,7	88,67

### Steunbus serie 05/54 t.b.v. PE SDR 13,6

AVK serie 05/54 Ondersteuningsbus voor PE buizen. Te gebruiken in combinatie met bijvoorbeeld Supa Maxi en Supa Plus koppeling.

Materiaal: RVS 304  
Belastingsklasse: SDR13,6



Prijsgroep: S40

Art nr.	d x e (mm)	Prijs €/stk
20037956	63 x 4,7	36,51
20037957	75 x 5,6	36,51
20037958	90 x 6,7	36,51
20037959	110 x 8,1	44,36
20037960	125 x 9,2	48,25
20037961	160 x 11,8	54,79
20037963	250 x 18,4	75,63
20037964	315 x 23,2	88,67

### Steunbus serie 05/55 t.b.v. PE SDR 11

AVK serie 05/55 Ondersteuningsbus voor PE buizen. Te gebruiken in combinatie met bijvoorbeeld Supa Maxi en Supa Plus koppeling.

Materiaal: RVS 304  
Belastingsklasse: SDR11



Prijsgroep: S40

Art nr.	d x e (mm)	Prijs €/stk
20037938	63 x 5,8	36,51
20037939	75 x 6,8	36,51
20037940	90 x 8,2	36,51
20037941	110 x 10,0	44,36
20037942	125 x 11,4	48,25
20037943	160 x 14,6	54,79
20037944	200 x 14,6	63,91
20037945	250 x 22,7	75,63
20037946	315 x 28,6	88,67

### Pakking

AVK Pakkingring met stalen inlage. KIWA Water Mark.

Materiaal: EPDM  
Keurmerk: BRL-K17504  
Belastingsklasse: PN16



Prijsgroep: S40

Art nr.	d (mm)	Prijs €/stk
20053613	DN40	8,52
20053614	DN50	8,52
20053615	DN65	8,52
20053616	DN80	9,98
20053617	DN100	9,98
20053618	DN125	12,84
20053619	DN150	15,63
20053620	DN200	18,50
20053621 <sup>1</sup>	DN250	19,95
20053622 <sup>1</sup>	DN300	31,32
20053623 <sup>1</sup>	DN350	37,00
20053624 <sup>1</sup>	DN400	42,70
20053625 <sup>1</sup>	DN500	75,39
20053626 <sup>1</sup>	DN600	83,97

1) PN10.

**Pakking met boutgaten**

AVK pakking met boutgaten t.b.v. flensverbindingen met dubbele inlage 3mm. Alleen te gebruiken tot drukklasse 1,0 MPa !! Bij hogere druk pakkingen met metalen inlage toepassen!!

Materiaal: EPDM  
Kleur: Zwart

Prijsgroep: S40



Art nr.	d (mm)	Prijs €/stk
20037999	DN40	2,64
20038000	DN50	2,64
20038001	DN65	2,64
20038002	DN80	3,51
20038003	DN100	3,51
20038004	DN125	3,94
20038005	DN150	6,55
20038006	DN200	7,86
20038007	DN250	9,15
20038008	DN300	11,75
20038009	DN350	19,58
20038010	DN400	23,49
20038011	DN500	24,80
20038012	DN600	28,70

**Moer + bout incl. ringen RVS A2**

Moer + bout inclusief 2 sluitringen t.b.v. montage, RVS A2.

Prijsgroep: S40



Art nr.	Type	Maatvoering (mm)	Prijs €/stk
20038015	Moer + bout	M16 x 80	3,94
20038016	Moer + bout	M16 x 90	3,94
20038017	Moer + bout	M16 x 100	5,23
20038018	Moer + bout	M20 x 80	6,55
20038019	Moer + bout	M20 x 90	7,86
20038020	Moer + bout	M20 x 100	7,86
20038021	Moer + bout	M20 x 120	9,15
20038013	Moer + bout	M20 x 140	14,52
20038022	Moer + bout	M24 x 100	14,36
20038023	Moer + bout	M24 x 120	19,58
20038024	Moer + bout	M24 x 140	19,58
20038025	Moer + bout	M24 x 160	19,58
20038026	Moer + bout	M24 x 180	22,18

**Moer + bout incl. ringen staal 8.8 thermisch verzinkt**

Moer + bout inclusief 2 sluitringen t.b.v. montage, THVZ.

Prijsgroep: S40



Art nr.	Type	Maatvoering (mm)	Prijs €/stk
20038027	Moer + bout	M16 x 80	2,64
20038028	Moer + bout	M16 x 90	2,64
20038029	Moer + bout	M20 x 80	3,62
20038030	Moer + bout	M20 x 90	3,62
20038031	Moer + bout	M24 x 100	4,85

Let op! Levertijd in overleg. Voor deze producten kunnen transportkosten in rekening gebracht worden.

**Mofafsluiter**

AVK serie 01/80 Mofafsluiter voor PE en PVC-U buizen voor drinkwater en neutrale vloeistoffen tot max. 70° C. Bij gebruik PE buizen passende steunbussen in de buis brengen.

Materiaal: Gietijzer GJS-500, EPDM  
Keurmerk: KIWA BRL K602  
Kleur: Blauw  
Belastingsklasse: PN16  
Type aansluiting 1: manchetsmf  
Type aansluiting 2: manchetsmf

Prijsgroep: S40



Art nr.	d (mm)	Prijs €/stk
20037848	50	272,61
20037849	63	298,57
20037850	75	350,72
20037851	90	367,65
20037852	110	440,64
20037853	125	624,48
20037854	160	765,28
20037855	200	1.289,33
20037856	250	2.051,96
20037857	315	2.793,74
20037858	400	5.461,01

**Flensafsluiter**

AVK serie 02/60 Flensafsluiter voor drinkwater en neutrale vloeistoffen tot max. 70° C.

Materiaal: RVS 304  
Keurmerk: KIWA BRL K602  
Kleur: Blauw  
Belastingsklasse: PN10 / PN16  
Type aansluiting 1: flens  
Type aansluiting 2: flens

Prijsgroep: S40



Art nr.	d (mm)	Prijs €/stk
20037859	DN40	207,30
20037860	DN50	207,30
20037861	DN65	272,48
20037862	DN80	297,26
20037864	DN100	349,39
20037865	DN125	580,15
20037866	DN150	630,98
20037867	DN200	1.005,13
20037868	DN250	1.553,98
20037869	DN300	2.166,68
20037870	DN350	5.288,93
20037871	DN400	5.451,88

### Flensafsluiter, korte inbouw lengte

AVK serie 06/84 Flensafsluiter, korte inbouw lengte met RVS 316 spindel voor afvalwaterzuivering tot maximaal 70° C.

Materiaal: Gietijzer GJS-500, NBR  
 Kleur: Blauw  
 Belastingsklasse: PN10 / PN16  
 Type aansluiting 1: flens  
 Type aansluiting 2: flens

Prijsgroep: S40



Art nr.	d (mm)	Prijs €/stk
20037872	DN40	230,76
20037873	DN50	230,76
20037874	DN65	301,18
20037875	DN80	327,23
20037877	DN100	381,99
20037878	DN125	638,79
20037879	DN150	694,85
20037880 <sup>1</sup>	DN200	1.108,11
20037881 <sup>1</sup>	DN250	1.710,40
20037882 <sup>1</sup>	DN300	2.384,39

1) PN10.

### Dienstleidingafsluiter 03/00

AVK serie 03/00 Dienstleidingafsluiter voorzien van inwendige draad voor drinkwater en neutrale vloeistoffen tot max. 70° C.

Materiaal: Gietijzer GJS-400  
 Kleur: Blauw  
 Belastingsklasse: PN16  
 Type aansluiting 1: binnendraad  
 Type aansluiting 2: binnendraad

Prijsgroep: S40



Art nr.	d (mm)	Prijs €/stk
20037883	1"	114,74
20037884	1 1/4"	135,59
20037885	1 1/2"	222,95
20037886	2"	246,42

### Dienstleidingafsluiter 03/30

AVK serie 03/30 Dienstleidingafsluiter met trekvast mofverbinding voor PE-buizen. Voor drinkwater en neutrale vloeistoffen tot max. 70° C.

Materiaal: Gietijzer GJS-500, EPDM  
 Kleur: Blauw  
 Belastingsklasse: PN16  
 Type aansluiting 1: trekvast mof  
 Type aansluiting 2: trekvast mof

Prijsgroep: S40



Art nr.	d (mm)	Prijs €/stk
20037887	32	123,87
20037888	40	136,88
20037889	50	215,13
20037890	63	238,59

### Dienstleidingafsluiter 16/29

AVK serie 16/29 Kunststof dienstleidingafsluiter met trekvast mofverbinding voor PE buizen en BSP buitendraad. Voor drinkwater en neutrale vloeistoffen tot max. 70° C.

Materiaal: Polyoxymethleen  
 Kleur: Blauw  
 Belastingsklasse: PN16  
 Type aansluiting 1: trekvast mof  
 Type aansluiting 2: buitendraad

Prijsgroep: S40



Art nr.	d x d2 (mm)	Prijs €/stk
20046373	32 x 1 1/4"	158,07
20046374	40 x 2"	188,94
20046375	50 x 2"	248,20
20046376	63 x 2"	285,26

### Dienstleidingafsluiter 16/50

AVK serie 16/50 Kunststof dienstleidingafsluiter met trekvast mofverbinding voor PE buizen. Voor drinkwater en neutrale vloeistoffen tot max. 70° C.

Materiaal: Polyoxymethyleen, EPDM  
 Kleur: Blauw  
 Belastingsklasse: PN16  
 Type aansluiting 1: trekvast mof  
 Type aansluiting 2: trekvast mof

Prijsgroep: S40



Art nr.	d (mm)	Prijs €/stk
20037896	32	133,00
20037897	40	153,85
20037898	50	254,23
20037899	63	280,32

### Be-ontluchter

AVK serie 701/70 Be-ontluchter met flens voor afvalwaterzuivering tot maximaal 60° C. (tijdelijk tot 90° C)

Materiaal: Kunststof  
 Kleur: Blauw  
 Belastingsklasse: PN10  
 Type aansluiting 1: buitendraad

Prijsgroep: S40



Art nr.	d (mm)	Prijs €/stk
20037900	2"	1.918,98
20037901 <sup>1</sup>	DN50	1.918,98
20037902 <sup>1</sup>	DN80	1.951,59
20037903 <sup>1</sup>	DN100	2.028,50
20037904 <sup>1</sup>	DN150	2.118,44
20037905 <sup>1</sup>	DN200	2.385,69

1) Typeaansluiting 1: flens.

Toebehoren afsluiters

Let op! Levertijd in overleg. Voor deze producten kunnen transportkosten in rekening gebracht worden.

**Inbouwgarmituur dienstleidingafsluiter**

AVK serie 04/05 Inbouwgarmituur voor dienstafsluiter. AVK inbouwgarmituren zijn snel en eenvoudig in te korten m.b.v. een ijzerzaag. De inbouwgarmituren hebben standaard een gronddekking van 1000mm, overige lengtes op aanvraag.

Prijsgroep: S40



Art nr.	Type	Prijs €/stk
20037965	Inbouwgarmituur DN25 - 50	84,74

**Inbouwgarmituur**

AVK serie 04/02 Inbouwgarmituur voor schuifafsluiter. AVK inbouwgarmituren zijn snel en eenvoudig in te korten m.b.v. een ijzerzaag. De inbouwgarmituren hebben standaard een gronddekking van 1000mm, overige lengtes op aanvraag.

Prijsgroep: S40



Art nr.	Type	Prijs €/stk
20037966	DN40 - 50	62,58
20037967	DN65 - 80	62,58
20037968	DN100	62,58
20037969	DN125-150	62,58
20037970	DN200	62,58
20037971	DN250-300	62,58
20037972	DN300	62,58
20037973	DN400	62,58

**Handwiel voor afsluiter**

AVK serie 08 Handwiel, passend op alle standaard dienstleiding- en schuifafsluiters. Gemonteerd met bout en sluitring. Handwiel voor dienstafsluiter in zwarte epoxy. Handwiel voor schuifafsluiters in blauwe epoxy.

Materiaal: Gietijzer GJL-250

Prijsgroep: S40



Art nr.	Type	Prijs €/stk
20037974	Handwiel DN25 - 50	20,87
20037975	Handwiel DN40 - 50	35,21
20037976	Handwiel DN65 - 80	46,95
20037977	Handwiel DN100	52,80
20037978	Handwiel DN125 - 150	54,79
20037979	Handwiel DN200	71,72
20037980	Handwiel DN250 - 300	136,88
20037981	Handwiel DN350 - 500	246,42

**Spindelkap t.b.v. afsluiter**

AVK serie 04/22 Spindelkap voor gebruik op afsluiter. Om de bovenkant van inbouwgarmituren, dienstleidingafsluiters en schuifafsluiters te beschermen en te bedienen adviseert AVK het gebruik van AVK spindelkappen.

Prijsgroep: S40



Art nr.	Type	Maatvoering (mm)	Prijs €/stk
20037982	Afsluiter DN25 - 50	18 x 13	15,66
20037983	Afsluiter DN40 - 50	23 x 14	15,66
20037984	Afsluiter DN65 - 80	23 x 17	18,27
20037985	Afsluiter DN100-125-150	23 x 19	16,97
20037986	Afsluiter DN200	23 x 24	31,29
20037987	Afsluiter DN250 - 300	23 x 27	31,29
20037988	Afsluiter DN400	26 x 32	35,23
20037989	Afsluiter DN450 - 600	30 x 30	87,38

**Spindelkap inbouwgarmituur**

AVK serie 04/22 Spindelkap voor gebruik op inbouwgarmituur. Om de bovenkant van inbouwgarmituren, dienstleidingafsluiters en schuifafsluiters te beschermen en te bedienen adviseert AVK het gebruik van AVK spindelkappen.

Prijsgroep: S40



Art nr.	Type	Maatvoering (mm)	Prijs €/stk
20037990	Spindelkap	DN25 - 150	20,87
20037991	Spindelkap	DN200 - 400	27,39

**Koppelmof**

Koppelmof t.b.v. inbouwgarmituur.

Prijsgroep: S40



Art nr.	Type	Maatvoering (mm)	Prijs €/stk
20037992	Koppelmof DN40 - 50	20 x 14	14,36
20037993	Koppelmof DN65 - 80	20 x 17	19,58
20037994	Koppelmof DN100 - 150	20 x 19	19,58
20037995	Koppelmof DN200	27 x 24	32,61
20037996	Koppelmof DN250 - 300	27 x 27	36,51
20037997	Koppelmof DN350 - 400	27 x 35	65,20

**T-sleutel**

AVK T-sleutel F-27, l = 1000m, voor bediening afsluiters. Universeel toepasbaar op spindelkappen en inbouwgarmituren.

Prijsgroep: S40



Art nr.	Type	Prijs €/stk
20037998	F27 t.b.v. afsluiters	121,25

Let op! Levertijd in overleg. Voor deze producten kunnen transportkosten in rekening gebracht worden.

### Afsluiter straatpot type PERA HD-GG

AVK serie 80/40 Afsluiter straatpot type PERA HD-GG, huis HDPE, deksel GJL-200. Voor schuifafsluiters, standaard deksel inscriptie: AVK - WATER

Materiaal: HDPE, GJL-200  
Keurmerk: EN 124

Prijsgroep: S40



Art nr.	Type	Maatvoering (mm)	Prijs €/stk
20037906	WATER	190 x 190	66,50
20037907	GAS	190 x 190	66,50
20037908	RIOOL	190 x 190	66,50
20037909	DRAIN	190 x 190	66,50
20037910	PEILBUIS	190 x 190	66,50
20037911	AFSLUITER	190 x 190	66,50

### Brandkraan straatpot type PURBRA HD-GG

AVK serie 80/41 Brandkraan straatpot type PURBRA HD-GG, huis HDPE, deksel GJL-200. Voor ondergrondse brandkranen, standaard deksel inscriptie: AVK - BRANDKRAAN.

Materiaal: HDPE, GJL-200  
Keurmerk: EN 124

Prijsgroep: S40



Art nr.	Type	Maatvoering (mm)	Prijs €/stk
20037912	BRANDKRAAN	344 x 244	133,00
20037913	GAS	344 x 244	133,00
20037914	PERSGAS	344 x 244	133,00
20037915	PEILBUIS	344 x 244	150,20

### Dienstkraan straatpot type PURDIE HD-GG

AVK serie 80/42 Dienstkraan straatpot type PURDIE HD-GG, huis HDPE, deksel GJL-200. Voor dienstleidingafsluiters, standaard deksel inscriptie: AVK - WATER

Materiaal: HDPE, GJL-200  
Keurmerk: EN 124

Prijsgroep: S40



Art nr.	Type	Maatvoering (mm)	Prijs €/stk
20037916	WATER	145 x 145	43,80
20037917	GAS	145 x 145	40,92
20037918	RIOOL	145 x 145	41,74
20037919	DRAIN	145 x 145	41,74
20037920	PEILBUIS	145 x 145	41,74
20037921	AFSLUITER	145 x 145	41,74

### Kunststof ondertegel voor PERA en PURDIE

AVK serie 80/46 Kunststof ondertegel voor afsluiter straatpot (type PERA en PURDIE). Ter vergroting van het draagvlak.

Materiaal: HDPE

Prijsgroep: S40



Art nr.	Type	Maatvoering (mm)	Prijs €/stk
20037922	PERA, PURDIE	385	42,93

### Kunststof ondertegel voor PURBRA

AVK serie 80/46 kunststof ondertegel type 3 (OT3) voor PURBRA straatpot, ovaal. Ter vergroting van het draagvlak.

Materiaal: HDPE

Prijsgroep: S40



Art nr.	Type	Maatvoering (mm)	Prijs €/stk
20037923	PURBRA	385	76,44

### Kunststof tussenstuk voor PERA

AVK serie 80/46 Kunststof tussenstuk type 1 (TP1) voor PERA straatpot, rond. Voorzien van randen voor fixatie straatpot.

Materiaal: HDPE

Prijsgroep: S40



Art nr.	Type	Maatvoering (mm)	Prijs €/stk
20037924	PARATUS	385	41,74

### Kunststof tussenstuk voor PURBRA

AVK serie 80/452 Kunststof tussenstuk type 3 (TP3) voor PURBRA straatpot, ovaal. Voorzien van randen voor fixatie straatpot.

Materiaal: HDPE

Prijsgroep: S40



Art nr.	Type	Maatvoering (mm)	Prijs €/stk
20037925	PURBRATUS	635	62,58

### Gewapend betonnen boventegel

Boventegel ter ontlastig van de straatpotten.

Materiaal: Gewapend beton

Prijsgroep: S40



Art nr.	Type	Maatvoering (mm)	Prijs €/stk
20037926	PERA	450 x 450 x 60	39,13
20037927	PURBRA	600 x 450 x 60	41,74
20037928	PURDIE	450 x 450 x 60	39,13



## Brandkranen

Let op! Levertijd in overleg. Voor deze producten kunnen transportkosten in rekening gebracht worden.

### Ondergrondse brandkraan 35/57

AVK serie 35/57 Ondergrondse brandkraan met insluitbeveiliging en automatische leegloop. Voor water tot maximaal 70° C.

Materiaal: Gietijzer GJS-500, EPDM  
Keurmerk: KIWA BRL K614/03  
Kleur: Blauw  
Belastingsklasse: PN16

Prijsgroep: S40



Art nr.	d (mm)	l (mm)	Prijs €/stk
20038077	DN80	750	405,46
20038079	DN80	1000	391,12

l = gronddekking

### Universele hydrantverlenging

AVK serie 35/56 Universele hydrantverlenging voor brandkranen.

Materiaal: Gietijzer GJS-500  
Kleur: Blauw  
Belastingsklasse: PN10 / PN16  
Type aansluiting 1: flens  
Type aansluiting 2: flens

Prijsgroep: S40



Art nr.	d (mm)	l (mm)	Prijs €/stk
20038080	DN80	100	103,00
20038081	DN80	150	108,23
20038082	DN80	200	121,25
20038083	DN80	300	153,85

### Bovengrondse brandkraan Type 1

AVK serie 09/90 Bovengrondse brandkraan type 1 met separate afsluiterbediening en automatische leegloop. Voor toepassing brandbestrijding. Wordt compleet geleverd inclusief combyflensen, HPE buis, voetbocht. Let op! Flensafsluiter, inbouwgarmituur en straatpot apart bestellen.

Materiaal: Gietijzer HPE  
Kleur: Rood  
Belastingsklasse: PN10

Prijsgroep: S40



Art nr.	Maatvoering (mm)	d (mm)	Prijs €/stk
20038084	2 x 2 1/2"	DN100	2.793,74

### Brandkraan sleutel

AVK Brandkraansleutel voor AVK serie 09 en 84.

Prijsgroep: S40



Art nr.	Type	Prijs €/stk
20038094	Serie 09 en 84	130,37

### Flensafsluiter t.b.v. bovengrondse brandkraan Type 1

AVK serie 02/60 Flensafsluiter voor drinkwater en neutrale vloeistoffen tot max. 70° C.

Materiaal: Gietijzer GJS-500, EPDM  
Keurmerk: KIWA BRL K602  
Kleur: Blauw  
Belastingsklasse: PN16  
Type aansluiting 1: flens  
Type aansluiting 2: flens

Prijsgroep: S40



Art nr.	d (mm)	Prijs €/stk
20038085	DN100	349,39

### Bovengrondse brandkraan Type P7

AVK serie 84 Bovengrondse brandkraan type P7, met kogelafdichting, breekboutbeveiliging en draaibaar bovendeel. Inclusief met 4" motorspuitaansluiting en automatisch leegloop. Voor water en neutrale vloeistoffen tot maximaal 70° C.

Materiaal: Gietijzer GJL-400  
Kleur: Rood  
Belastingsklasse: PN10 / PN16

Prijsgroep: S40



Art nr.	Maatvoering (mm)	d (mm)	l (mm)	Prijs €/stk
20038088	2 x 2 1/2"	DN80	1000	3.070,11
20038089	2 x 2 1/2"	DN80	1250	3.564,19
20038090	2 x 2 1/2"	DN80	1500	3.663,26
20038091	2 x 2 1/2" 1 x 4"	DN100	1000	3.293,04
20038092	2 x 2 1/2" 1 x 4"	DN100	1250	3.878,38
20038093	2 x 2 1/2" 1 x 4"	DN100	1500	3.930,52

l = gronddekking

Let op! Levertijd in overleg. Voor deze producten kunnen transportkosten in rekening gebracht worden.

**Koppeling SUPA MAXI GAS**

AVK serie 631/70 universele koppeling voor gas -30° C tot +70° C, trekvast op alle buissoorten tot maximaal PN10. Tevens trekvast op RVS en PVC-O (bi-axiaal verstrekt) buizen. Bij gebruik PE buizen passende steunbussen in de buis brengen. Maximale hoekverdraaiing ± 4°. Inclusief hijssoog vanaf DN100.

Materiaal: Gietijzer GGG-40  
 Kleur: Blauw  
 Belastingsklasse: PN10  
 Type aansluiting 1: knel  
 Type aansluiting 2: knel

Prijsgroep: S40



Art nr.	bereik (mm)	Prijs €/stk
20046094	48 - 71	269,20
20046095	69 - 91	371,69
20046096	82 - 106	345,75
20046097	104 - 133	405,04
20046098	132 - 161	661,86
20046099	159 - 188	698,91
20046100	193 - 227	1.110,11
20046101	224 - 257	1.308,91
20046102	266 - 301	1.339,78
20046103	314 - 356	1.563,28

**Flenskoppeling SUPA MAXI GAS**

AVK serie 633/70 Overgangskoppeling, van buis naar flens. Voor gas -30° C tot +70° C, trekvast op alle buissoorten tot maximaal PN10. Tevens trekvast op RVS en PVC-O (bi-axiaal verstrekt) buizen. Bij gebruik PE buizen passende steunbussen in de buis brengen. Maximale hoekverdraaiing ± 4°. Inclusief hijssoog vanaf DN100.

Materiaal: Gietijzer GGG-40  
 Kleur: Blauw  
 Belastingsklasse: PN10  
 Type aansluiting 1: flens  
 Type aansluiting 2: knel

Prijsgroep: S40



Art nr.	d (mm)	Prijs €/stk
20046104	DN40/50	232,16
20046105	DN50/65	293,90
20046106	DN80	326,00
20046107	DN100	390,20
20046108	DN100/125	616,19
20046109	DN150	571,73
20046110	DN200	861,91
20046111	DN225	898,96
20046112	DN250	1.070,60
20046113	DN300	1.313,85

Let op! Levertijd in overleg. Voor deze producten kunnen transportkosten in rekening gebracht worden.

**Flensafsluiter GAS**

AVK serie 02/70 Flensafsluiter voor gas -20° C tot + 60° C. Let op! Dit item kan een langere leveringstermijn hebben.

Materiaal: Gietijzer GJS-500  
 Keurmerk: Gastec Qa  
 Kleur: Geel  
 Belastingsklasse: PN10 / PN16  
 Type aansluiting 1: flens  
 Type aansluiting 2: flens

Prijsgroep: S40



Art nr.	d (mm)	Prijs €/stk
20046065	DN40	340,81
20046066	DN50	372,92
20046067	DN65	437,14
20046068	DN80	455,66
20046069	DN100	538,38
20046070	DN125	776,72
20046071	DN150	854,49
20046072 <sup>1</sup>	DN200	1.416,33
20046073 <sup>2</sup>	DN200	1.416,33
20046074 <sup>1</sup>	DN250	2.088,08
20046075 <sup>2</sup>	DN250	2.088,08
20046076 <sup>1</sup>	DN300	2.625,21
20046077 <sup>2</sup>	DN300	2.625,21

1) PN10. 2) PN16.

**Flensafsluiter, korte inbouw lengte GAS**

AVK serie 06/70 Flensafsluiter, korte inbouw lengte voor gas -20° C tot + 60° C. Let op! Dit item kan een langere leveringstermijn hebben.

Materiaal: Gietijzer GJS-500  
 Keurmerk: Gastec Qa  
 Kleur: Geel  
 Belastingsklasse: PN10 / PN16  
 Type aansluiting 1: flens  
 Type aansluiting 2: flens

Prijsgroep: S40



Art nr.	d (mm)	Prijs €/stk
20046053	DN40	348,22
20046054	DN50	348,22
20046056	DN65	393,92
20046057	DN80	434,67
20046059	DN100	492,71
20046060	DN125	777,95
20046061	DN150	760,65
20046062 <sup>1</sup>	DN200	1.263,22
20046063 <sup>1</sup>	DN250	1.969,54
20046064 <sup>2</sup>	DN300	2.633,86

1) PN10. 2) PN16.

## Afsluiters (gas)

### Afsluiter, PE spie GAS

AVK serie 36/90 Afsluiter, met spie-einden PE100 SDR11 voor gas tot max. 40° C.

Materiaal: Gietijzer GJS-500

Keurmerk: Gastec Qa

Kleur: Geel

Belastingsklasse: PN16

Type aansluiting 1: spie

Type aansluiting 2: spie

Prijsgroep: S40



Art nr.	d (mm)	Prijs €/stk
20046078	63	827,33
20046079	75	1.054,53
20046080	90	1.271,87
20046081	110	1.486,72
20046082	125	1.668,24
20046083	160	2.306,63
20046084	200	3.503,16
20046085	250	4.435,44



**DYKA**  
Nature's Network

# Maatvoering Catalogus 2022-01

Voor de meest recente  
informatie met betrekking  
tot maatvoeringen,  
montagehandleidingen etc.,  
kijkt u op

**[www.dyka.nl](http://www.dyka.nl)**

MV

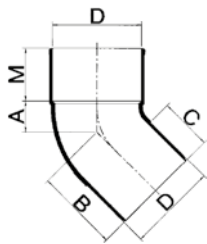

**Bochten 22°30' lijmverbinding mof/spie**

Diam.	A	B	C	M	R
75	10	54	43	44	27
90	14	55	46	46	42
110	16	73	62	61	55
125	32	92	69	69	103
160	30	113	89	83	122

**Bochten 45° lijmverbinding mof/spie**

Diam.	A	B	C	M	R
32	10	31	23	22	10
40	12	37	28	26	16
50	14	44	33	31	22
75	19	63	47	44	33
90	23	66	46	46	42
110	29	86	64	61	55
125	30	89	63	60	59
160	39	126	88	83	76
200	52	104	62	60	100

**Bochten 67°30' lijmverbinding mof/spie**

Diam.	A	B	C	M	R
110	65	123	61	61	90

**Bochten 87°30' lijmverbinding mof/spie**

Diam.	A	B	C	M	R
110	78	134	61	61	75
125	109	164	61	60	103

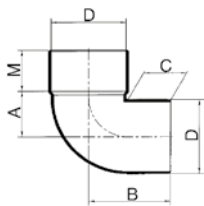

**Korte bochten mof/spie 90°**

Diam.	A	B	C	M	R
32	18	42	22	22	12
40	22	50	26	26	16
50	27	60	32	31	22
75	40	86	44	44	34
90	47	94	46	46	42
110	67	120	61	61	58
125	65	128,5	61	60	59

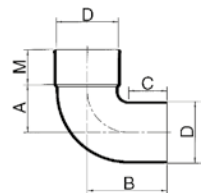

**Bochten 90° lijmverbinding mof/spie**

Diam.	A	B	C	M	R
160	122	189	74	60	115

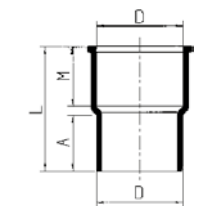

**Fixermoffen**

D	M	A	L
40	28,5	27,5	62,5
50	34	32	71,5
75	47	44,5	97

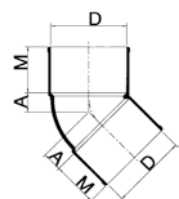

**Bochten 22°30' lijmverbinding met 2 moffen**

Diam.	A	M	R
40	13	27	35
50	17	32	45

**Bochten 45° lijmverbinding met 2 moffen**

Diam.	A	M	R
32	10	22	10
40	12	26	16
50	14	31	22
75	21	44	39
90	23	46	42
110	29	50	55
125	29	68	50
160	39	83	76

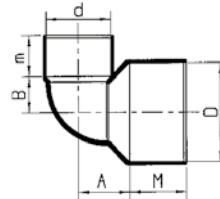

**Verloopbochten 90° lijmverbinding 2 moffen**

D	d	B	A	M	m
75	50	28	40	44	31

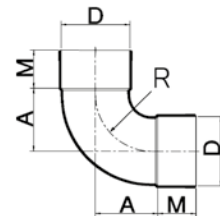

**Bochten 90° lijmverbinding met 2 moffen**

Diam.	A	M	R
110	81	50	75
125	109	60	103
160	122	60	115
200	155	60	151

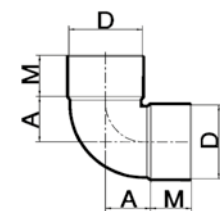

**Korte bochten 90° lijmverbinding met 2 moffen**

Diam.	A	M	R
32	18	22	12
40	22	26	16
50	27	31	22
75	40	44	34
90	47	46	42
110	67	61	58
125	65	60	59

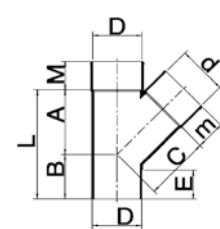

**T-stukken 45° lijmverbinding 2x mof/1x spie**

D x d	A	B	C	L	M	m
32 x 32	43	31	43	74	22	22
40 x 40	52	39	52	91	26	26
50 x 40	57	37	59	94	31	26
50 x 50	69	44	69	113	31	31
75 x 40	66	37	78	103	44	26
75 x 50	73	44	83	117	44	31
75 x 75	91	61	96	152	44	44
90 x 50	81	37	93	118	46	31
90 x 75	99	54	106	153	46	44
110 x 40	84	37	103	120	61	26
110 x 50	91	44	108	134	61	31
110 x 75	109	61	120	170	61	44
110 x 90	119	59	128	178	50	46
110 x 110	135	77	135	212	50	50
125 x 75	124	62	136	186	69	44
125 x 110	143	87	146	230	69	61
125 x 125	162	96	162	258	69	69
160 x 160	200	135	200	355	60	60
200 x 200	245	104	245	349	60	60

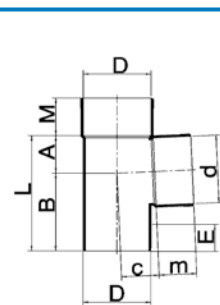

**T-stukken 87°30' lijmverbinding 2x mof/1x spie**

D x d	A	B	c	E	L	M	m
32 x 32	20	42	20	22	62	22	22
40 x 32	20	46	24	26	66	26	22
40 x 40	24	50	24	26	74	26	26
50 x 32	22	55	33	30	77	32	23
50 x 40	24	55	29	31	78	31	26
50 x 50	29	59	29	31	88	31	31
75 x 50	29	71	41	44	100	44	31
75 x 75	42	83	42	44	125	44	44
90 x 50	28	73	47	46	101	46	31
90 x 75	40	86	47	46	126	46	44
90 x 90	48	93	48	46	141	46	46
110 x 40	25	83	59	61	108	61	26
110 x 50	30	88	59	61	118	61	31
110 x 75	43	99	59	61	142	61	44
110 x 90	48	97	57	50	145	50	46
110 x 110	63	116	63	61	179	61	61
200 x 200	104	166	104	62	270	60	60

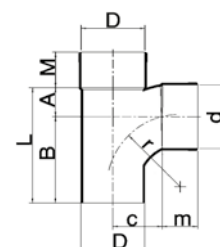

**Stroom T-stukken 90° lijmverbinding 2x mof/1x spie**

D x d	A	B	c	L	M	m	r
110 x 50	22	110	73	132	61	31	63
110 x 75	31	131	81	162	61	44	90
110 x 110	50	149	85	199	61	61	125
125 x 125	65	155	97	220	60	60	92



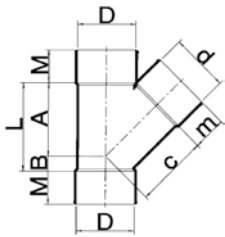

**T-stukken 45° lijmverbinding met 3 moffen**

D x d	A	B	C	L	M	m
32 x 32	44	10	44	54	22	22
40 x 40	49	11	53	60	26	26
50 x 50	65	14	65	79	31	31
75 x 75	95	20	95	115	44	44
90 x 90	113	22	113	135	51	51
110 x 110	135	29	135	164	50	50
125 x 125	153	32	153	185	69	69
160 x 160	198	53	198	251	60	60
200 x 200	245	51	245	296	60	60

**Verloop T-stukken 45° lijmverbinding met 3 moffen**

D x d	A	B	C	L	M	m
50 x 40	54	6	60	31	26	
75 x 40	66	-3	78	63	44	26
75 x 50	73	1	83	74	44	31
90 x 50	81	-5	93	76	46	31
90 x 75	99	12	106	111	46	44
110 x 40	84	-22	103	62	50	26
110 x 50	92	-15	108	76	50	32
110 x 75	108	3	120	111	50	44
110 x 90	119	14	128	133	50	46
125 x 50	107	-22	124	85	69	31
125 x 75	125	-5	136	120	69	44
125 x 110	143	23	146	166	69	61
160 x 110	162	6	172	168	86	61

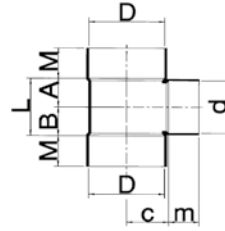

**T-stuk 90° lijmverbinding met 3 moffen en lage inbouwhoogte**

D x d	A	B	C	L	M	m
110 x 75	42	42	61	84	43	43

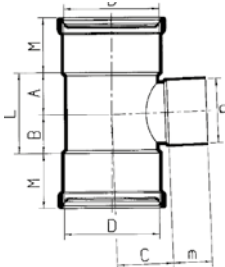

**T-stukken 88° met 3 moffen 2 x mv 1 x lv**

D x d	A	B	C	L	M	m
110 x 40	31	29	63	60	65	27
110 x 50	36	34	63	70	65	32
110 x 75	49	47	65	96	65	45
125 x 50	37	34	71	71	71	32
125 x 75	50	47	72	97	71	45

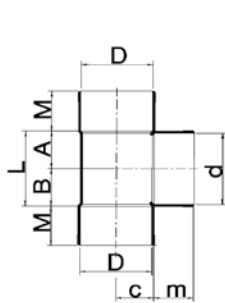

**T-stukken 90° lijmverbinding met 3 moffen**

D x d	A	B	C	L	M	m
32 x 32	18	18	18	35	22	22
40 x 40	23	23	23	45	26	26
50 x 50	28	28	28	55	31	31
75 x 75	39	39	39	78	44	44
90 x 50	28	28	47	56	46	31
90 x 75	40	40	47	80	46	44
90 x 90	48	48	48	96	51	51
110 x 90	48	48	57	96	50	46
110 x 110	58	58	58	116	61	61
125 x 125	67	67	67	134	69	69
160 x 160	87	87	82	174	86	86
200 x 200	104	104	104	208	60	60

**Verloop T-stukken 90° lijmverbinding met 3 moffen**

D x d	A	B	C	L	M	m
50 x 40	23	23	28	45	31	26
75 x 40	25	25	43	50	44	26
75 x 50	27	27	39	54	44	31
110 x 40	24	24	61	48	60	26
110 x 50	28	28	58	56	50	31
110 x 75	42	42	60	84	61	46
125 x 50	29	29	69	58	68	31
125 x 75	42	42	69	84	69	45
125 x 110	60	60	68	120	70	61
160 x 110	60	60	82	120	86	61
160 x 125	69	69	81	138	86	69

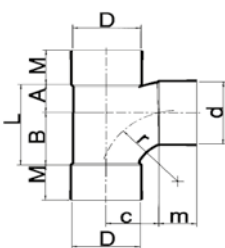

**Stroom T-stukken 87°30' lijmverbinding met 3 moffen**

D x d	A	B	C	L	M	m	r
40 x 40	22	36	29	57	26	26	50
50 x 40	22	33	34	55	31	27	55
50 x 50	26	43	37	69	31	32	62,5
75 x 40	21	38	49	59	44	26	50
75 x 50	27	39	49	66	44	32	65
75 x 75	40	63	57	103	44	44	90
125 x 125	65	96	96	161	53	53	136

**Stroom T-stukken 90° lijmverbinding met 3 moffen**

D x d	A	B	C	L	M	m	r
110 x 40	19	41	68	59	61	26	50
110 x 50	22	53	73	74	61	31	63
110 x 75	31	75	81	106	61	44	90
110 x 110	50	93	85	143	61	61	125

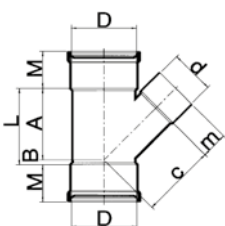

**T-stukken 45° met 3 moffen 2x manchet/1x lijm Doorgaande leiding manchetverbinding aftakking lijmverbinding.**

d x d	A	B	C	L	M	m
110 x 40	97	-17	110	80	65	27
110 x 50	96	-8	108	88	60	32
110 x 75	114	8	122	122	60	44
125 x 50	112	-18	126	94	71	32
125 x 75	130	0	139	130	71	45

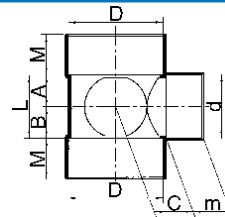

**Dubbel T-stuk 90° lijmverbinding met 3 moffen en lage inbouwhoogte**

D x d	A	B	C	L	M	m
110 x 75 x 75	37	37	59	74	48	44

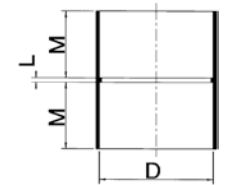

**Steekmoffen lijmverbinding met 2 moffen**

D	L	M
32	2	22
40	2	26
50	2	31
75	2	44
90	3	52
110	2	50
125	2	60
160	3	60
200	3	60

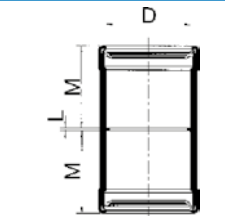

**Steekmoffen met 2 manchetten**

D	M	L
40	46	2
50	49	2
75	58	2
90	54,5	3
110	64	3
125	64	2
160	69	3
200	92	5

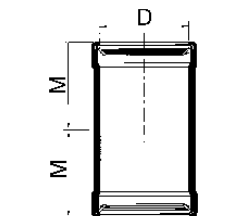

**Overschuijmoffen met 2 manchetten**

D	M
40	47
50	50
75	59
90	56
110	66
125	65
160	71
200	97

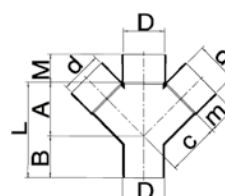

**Dubbel T-stuk 45° lijmverbinding 3x mof/1x spie**

D x d	A	B	C	L	M	m
110 x 110 x 110	142	95	140	237	60	61

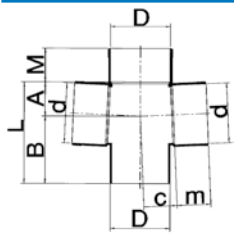

**Dubbel T-stuk 87°30' lijmverbinding 3x mof/1x spie**

D x d x d	A	B	C	L	M	m
110 x 110 x 110	62	125	62	187	62	61

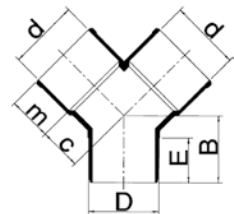

**Y-stuk 45° lijmverbinding 2x mof/1x spie**

D x d x d	B	C	E	m
50 x 50 x 50	48	30	32	31

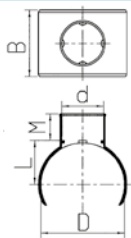

**Zadelstukken verlijmbaar**

D x d	B	L	M
80-75x 40			
80-75x 50			
110 x 40	80	58	27
110 x 50	80	58	32

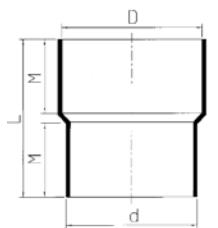

**Reparatiemof mof/verjongd spie**

D	d	M	L
75	68	43,5	93
90	83	94	140,9
110	103	50	106
125	116,5	61	128

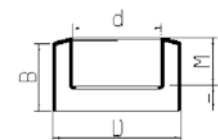

**Verlopingen centrisch lijmverbinding spie x mof**

D x d	B	L	M
40 x 32	29	6	23
50 x 40	34	7	27
160 x 110	87	32	61
160 x 125	87	22	69

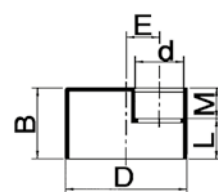

**Verlopingen excentrisch lijmverbinding spie x mof**

D x d	M	E	B	L
50 x 32	22	7	33	11
75 x 40	26	15	46	20
75 x 50	31	10	46	15
90 x 40	26	22	51	25
90 x 50	31	17	51	20
90 x 75	43	4	51	8
110 x 40	26	32	61	35
110 x 50	31	27	61	30
110 x 75	44	14	64	20
110 x 90	51	7	61	10
125 x 40	26	39	69	43
125 x 50	31	34	69	38
125 x 75	44	22	69	25
125 x 90	51	14	69	18
125 x 110	61	4	69	8
200 x 160	60	19	90	116

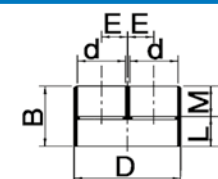

**Dubbele verlopingen lijmverbinding excentrisch spie/mof/mof**

D x d x d	M	E	B	L
110 x 40 x 40	26	32	61	35
110 x 50 x 50	31	27	61	30

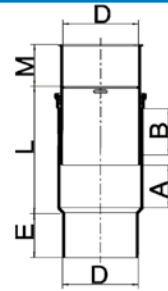

**Expansiestukken 2-delig mof/spie**

Diam.	M	E	L	A	B
40	26	28	148	28	72,5
50	31	33	154	32	72,5
75	44	46	166	46	72,5
90	46	46	178	50	73,5
110	61	64	184	62,5	72
125	69	72	191	71	74
160	86	87	211	88	74

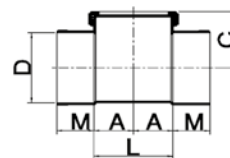

**Ontstoppingsstukken lijmverbinding 2x mof met schroefdeksel**

Diam.	A	C	L	M
110	62	88	124	57
125	80	101	160	61

**Ontstoppingsstukken manchetsverbinding 2x mof met schroefdeksel**

Diam.	A	C	L	M
110	63	85	126	64
125	80	102	160	72
160	77	120	154	89

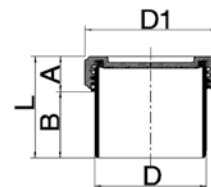

**Eindstukken met schroefdeksel passend in de lijmmof**

Diam.	A	B	L	D1
32	20	23	43	42
40	17	27	44	52
50	22	34	56	66
75	22	45	67	89
90	33	46	79	89
110	21	65	86	124
125	23	71	94	141
160	28	96	124	177
200	23	80	103	216

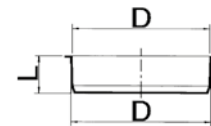

**Speciedeksels passend om de buis en in de mof**

Diam.	L
32	20
40	20
50	20
75	24
90	24
110	27
125	27
160	24



**Afsluitkappen passend om de buis**

Diam.	L
32	15
40	20
50	20
75	21
90	35
110	36
125	37
160	37

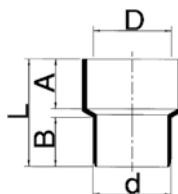

**Losse PVC mantels van overgangsstukken**

D x d	A	B	L	voor metaal uitw.
32 x 30	24	22	51	30-34
40 x 40	28	26	60	40-44
50 x 50	32	31	69	50-54

### Rubber overgangsrings van metaal op PVC

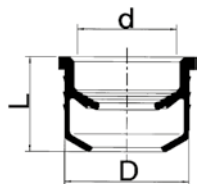

D x d	L	voor metaal uitw.
40 x 32	31	20-34
50 x 32	35	30-34
50 x 40	35	40-44
60 x 50	39	50-54
75 x 50	47	50-54

### Overgangstuk mof/manchetmof

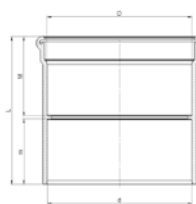

lijm/fels				
Diam.	d	M	m	L
90	90	54	46	100
110	110	61	50	113

### Opzetstukken mof/spie lijmverbinding

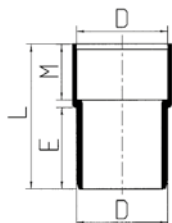

Diam. x L	M	E
40 x 60	26	30
40 x 70	26	40
40 x 80	26	50
40 x 90	26	60
50 x 65	31	31
50 x 70	31	36
50 x 80	31	46
50 x 90	31	55

### Bocht 45° manchetverbinding mof/spie

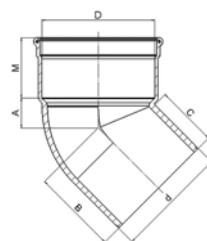

Diam.	A	B	C	M
90	23	76	56	55

### Krimpmoffen PVC op metaal

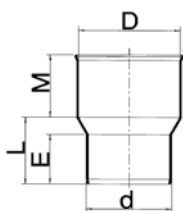

d x D	M	E	L
50 x 68	64	35	56
75 x 88	64	48	61
110 x 121	81	65	79
125 x 148	93	73	97
160 x 174	102	90	108

### Bocht 45° manchetverbinding mof/mof

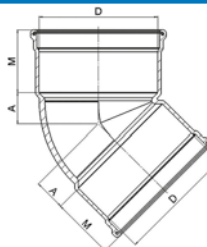

Diam.	A	M
90	23	55

### Flexibel huis-kolkaansluitingen manchetverbinding

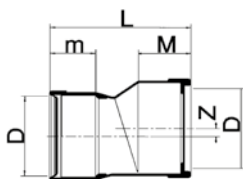

Diam.	max. hoekverdraaiing	M	m	L	Z
125	10°	83	72	222	12,5
160	10°	132	110	284	20

### Bocht 90° manchetverbinding mof/spie

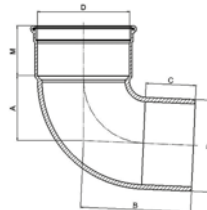

Diam.	A	B	C	M
90	47	105	56	55

### Fixeermof

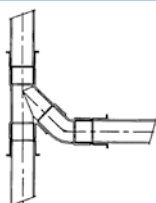

De DYKA fixeermof kan worden toegepast bij in te storten PVC leidingsystemen in stookbeton. Hiermee wordt bereikt dat op de plaats van het PVC de maximale toelaatbare temperatuur-grens van 50°C naar 70°C gaat.

### Bocht 90° manchetverbinding mof/mof

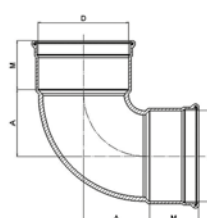

Diam.	A	M
90	47	55

### Dubbel T-stuk haaks 90° lijmverbinding met 3 moffen

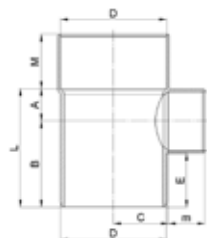

D x d	A	B	C	L	M	m	E
90 x 90	48	93	48	141	46	46	46
110 x 90	48	97	57	145	50	46	50

### Dubbel T-stuk haaks 90° lijmverbinding met 4 moffen

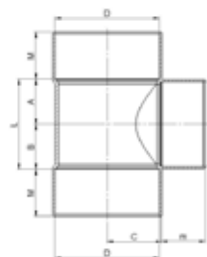

D x d	A	B	C	L	M	m
90 x 90	48	48	48	96	46	46
110 x 90	48	48	57	96	50	46

## Geluidsarme PVC binnenriolering

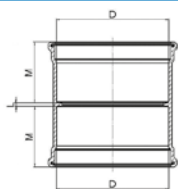

**DykaSono Steekmof 2 x mof**

Art.nr.	D	M	L
20035414	50	49	2
20035415	75	58	2
20035416	90	54	3
20035417	110	64	3
20035418	125	64	2
20035419	160	69	3

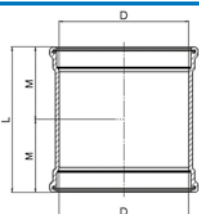

**DykaSono Overschuifmof 2 x mof**

Art.nr.	D	M	L
20035423	50	50	100
20035424	75	59	118
20035425	90	56	112
20035426	110	66	132
20035427	125	65	130
20035428	160	71	142

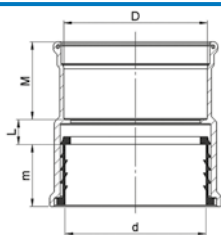

**DykaSono Dempingsmof 2 x mof**

Art.nr.	D x d	M	m	L
20035429	90 x 90	55	44	21
20035430	110 x 110	61	44	23
20035431	125 x 125	63	60	23
20035432	160 x 160	70	60	23

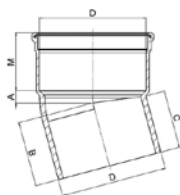

**DykaSono Bocht mof/spie 15°**

Art.nr.	D	A	B	C	M
20035433	110	13	67	60	60
20035434	125	14	76	67	74



**DykaSono Bocht 2 x mof 15°**

Art.nr.	D	A	M
20035435	50	8	46
20035436	75	10	51
20035437	90	12	55
20035438	110	13	60
20035439	125	14	72

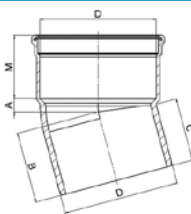

**DykaSono Bocht mof/spie 30°**

Art.nr.	D	A	B	C	M
20035440	110	20	75	60	60
20035441	125	23	84	67	62



**DykaSono Bocht 2 x mof 30°**

Art.nr.	D	A	M
20035442	110	20	60
20035443	125	25	63

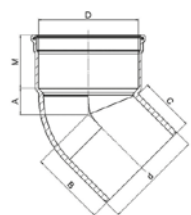

**DykaSono Bocht mof/spie 45°**

Art.nr.	D	A	B	C	M
20042494	50	15	58	46	46
20042496	75	20	68	51	51
20035444	110	29	83	60	60
20035445	125	33	93	67	62
20035446	160	41	122	87	89

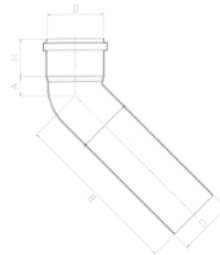

**DykaSono Verlengde bocht mof/spie 45°**

Art.nr.	D	M	A	B
20035447	110 x 110	58,8	29,2	315,2

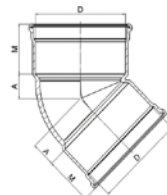

**DykaSono Bocht 2 x mof 45°**

Art.nr.	D	A	M
20035448	50	15	46
20035449	75	20	51
20035450	90	23	55
20035451	110	29	60
20035452	125	31	62
20035453	160	37	88

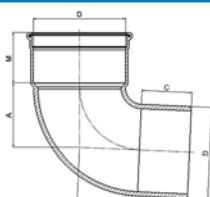

**DykaSono Bocht mof/spie 87,5°**

Art.nr.	D	A	B	C	M
20035454	110	78	132	60	60
20035455	125	105	170	71	62

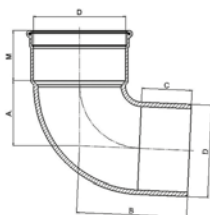

**DykaSono Bocht mof/spie 90°**

Art.nr.	D	A	B	C	M
20042495	50	26	75	46	46
20042497	75	39	93	51	51
20035456	160	124	196	81	69

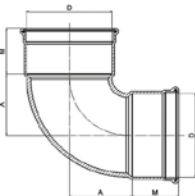

**DykaSono Bocht 2 x mof 90°**

Art.nr.	D	A	M
20035457	50	26	46
20035458	75	39	51
20035459	90	47	53
20035460	110	81	60
20035461	125	106	62
20035462	160	123	69

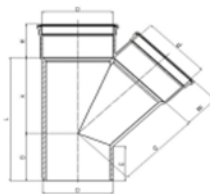

**DykaSono T-stuk 2 x mof/1 x spie 45°**

Art.nr.	D x d	A	B	C	E	M	m	L
20035464	110 x 110	136	83	136	60	60	60	219
20035465	125 x 125	155	93	155	67	62	62	248
20035466	160 x 160	196	115	196	81	69	69	311

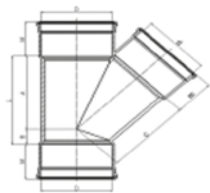

**DykaSono T-stuk 3 x mof 45°**

Art.nr.	D x d	A	B	C	M	m	L
20035474	50 x 50	63	15	63	46	46	78
20035475	75 x 75	93	21	93	51	51	114
20035476	90 x 90	111	24	111	54	54	135
20035477	110 x 110	133	28	138	64	64	161
20035478	125 x 125	155	34	155	62	62	189
20035479	160 x 160	197	38	197	90	90	235

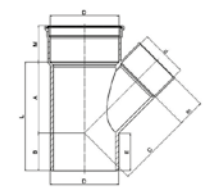

**DykaSono Verloop T-stuk 2 x mof/1 x spie 45°**

Art.nr.	D x d	A	B	C	E	M	m	L
20035467	110 x 50	96	43	108	60	60	32	139
20035468	110 x 75	114	61	122	60	60	44	175

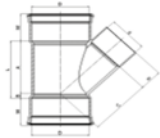

**DykaSono Verloop T-stuk 3 x mof 45°**

Art.nr.	Dx	d	A	B	C	M	m	L
20035480	110x50	96	-8	108	60	32	88	
20035481	110x75	114	8	122	60	44	122	

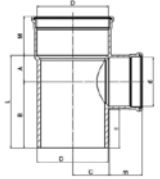

**DykaSono T-stuk 2 x mof/1 x spie 87,5°**

Art.nr.	Dx	d	A	B	C	E	M	m	L
20035471	110x110	60	114	60	60	60	60	174	
20035472	125x125	68	131	68	67	62	62	199	

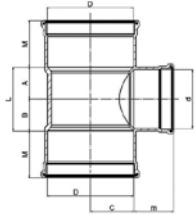

**DykaSono T-stuk 3 x mof 87,5°**

Art.nr.	Dx	d	A	B	C	M	m	L
20035487	110x110	60	60	63	60	60	120	
20035488	125x125	68	73	68	62	62	141	

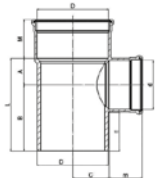

**DykaSono T-stuk 2 x mof/1 x spie 90°**

Art.nr.	Dx	d	A	B	C	E	M	m	L
20035473	160x160	82	166	82	81	69	69	248	

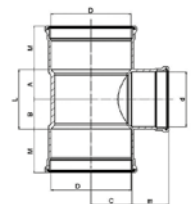

**DykaSono T-stuk 3 x mof 90°**

Art.nr.	Dx	d	A	B	C	M	m	L
20035482	50x50	27	27	27	46	46	54	
20035483	75x75	39	39	39	51	51	78	
20035484	90x90	47	47	47	54	54	94	
20035489	160x160	86	86	82	90	90	172	

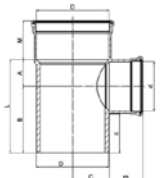

**DykaSono Verloop T-stuk 2 x mof/1 x spie 90°**

Art.nr.	Dx	d	A	B	C	E	M	m	L
20035469	110x50	29	89	56	60	60	46	118	
20035470	110x75	41	102	56	60	60	52	143	

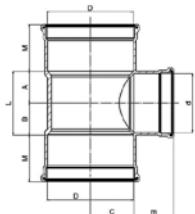

**DykaSono Verloop T-stuk 3 x mof 90°**

Art.nr.	Dx	d	A	B	C	M	m	L
20035485	110x50	29	29	56	60	47	58	
20035486	110x75	41	41	56	60	52	82	

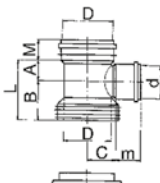

**DykaSono Instort-T-stuk 2 x mof/1 x vastpuntflens H=17 cm 90°**

Art.nr.	Dx	d	A	B	C	M	m	L
20035716	110x50	42	85	62	43	49	127	
20035717	110x75	42	85	62	43	51	127	

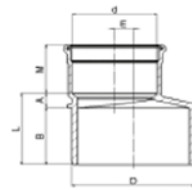

**DykaSono Verloop mof/spie**

Art.nr.	Dx	d	A	B	E	M	L
20035490	75x50	14	51	12	46	65	
20035491	90x50	16	56	20	46	72	
20035492	90x75	10	56	8	51	66	
20035493	110x50	17	60	29	47	77	
20035494	110x75	15	60	17	51	75	
20035495	110x90	11	60	9	51	71	
20035496	125x110	14	69	7	64	83	
20035497	160x110	33	85	25	64	118	
20035498	160x125	25	86	17	72	111	

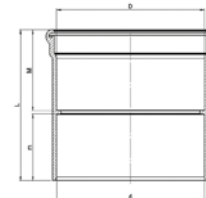

**DykaSono Overgangsstuk 2 x mof**

Art.nr.	Dx	d	M	m	L
20035420	50x50	50	30	82	
20035421	75x75	58	35	95	
20035422	110x110	61	50	113	

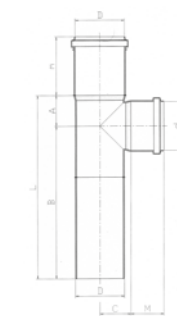

**DykaSono Verlengd closet T-stuk 2 x mof/1 x spie 87°**

Art.nr.	D	d	A	B	C	M	m	L
20035463	110	110	60	346	63	60	60	406

Met expansie mof								
20040777	110	110	102	346	63	129	60	448

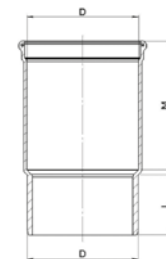

**DykaSono inbouwstof mof/spie**

	D (mm)	M (mm)	L (mm)
20035499	110	130	60

## Hulpstukken manchetverbinding

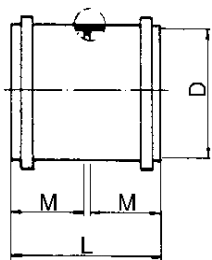

**Steekmoffen**

Diam.	M	L
32	48	98
40	49	102
50	51	104
75	56	115
90	56	114
110	63	128
125	66	134
160	76	155

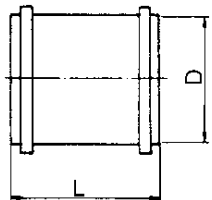

**Overschuifmoffen**

Diam.	L
32	98
40	102
50	104
75	115
90	114
110	128
125	134
160	155

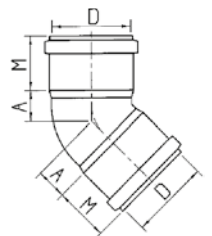

**Bochten 45° manchetverbinding met 2 moffen**

Diam.	M	A
32	41	14
40	43	16
50	44	18
75	47	24
90	49	28
110	58	34
125	68	36
160	78	42

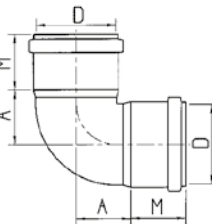

**Bochten 90° manchetverbinding met 2 moffen**

Diam.	M	A
32	41	22
40	43	27
50	44	32
75	47	45
90	49	53
110	58	65
125	65	77
160	76	119

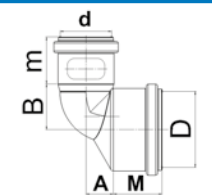

**Verloopbocht manchetverbinding met 2 moffen**

Diam.	M	m	A	B
75 x 50	47	44	26	45

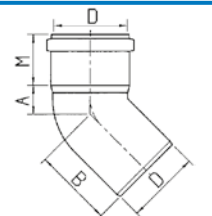

**Bochten 15° manchetverbinding mof/spie**

Diam.	M	A	B
40	44	9	50
50	44	12	52
75	51	11	59
110	58	16	74

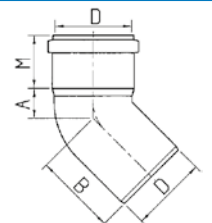

**Bochten 30° manchetverbinding mof/spie**

Diam.	M	A	B
32	42	10	48
40	44	11	52
50	44	15	56
75	51	16	64
110	58	24	81

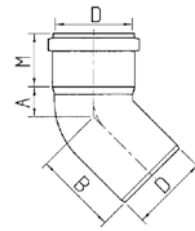

**Bochten 45° manchetverbinding mof/spie**

Diam.	M	A	B
32	41	14	53
40	43	16	57
50	44	18	60
75	47	24	71
90	49	28	74
110	58	34	90
125	68	36	98
160	76	42	115

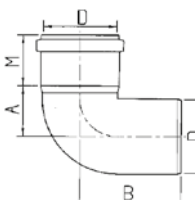

**Bochten 90° manchetverbinding mof/spie**

Diam.	M	A	B
32	41	23	64
40	43	27	70
50	44	32	76
75	47	45	94
90	49	53	101
110	58	65	123
125	65	77	133
160	76	119	191

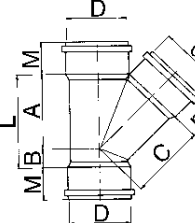

**T-stukken 45° manchetverbinding met 3 moffen**

Diam.	M	m	A	B	C	L
32 x 32	43	43	45	13	45	58
40 x 40	47	47	53	19	53	72
50 x 50	49	49	66	20	66	86
75 x 75	47	47	95	24	95	119
90 x 90	54	54	116	33	116	149
110 x 110	53	53	142	29	143	171
125 x 125	67	67	155	33	153	190
160 x 160	76	76	195	44	195	239

**Verloop T-stukken 45° manchetverbinding met 3 moffen**

Diam.	M	m	A	B	C	L
50 x 40	49	47	66	20	63	86
75 x 40	51	47	75	10	79	85
75 x 50	47	44	78	6	82	84
110 x 40	57	47	92	-12	105	80
110 x 50	57	49	96	-2	109	94
110 x 75	57	51	114	9	122	123
125 x 110	67	63	152	15	154	168
160 x 110	76	63	166	1	172	169

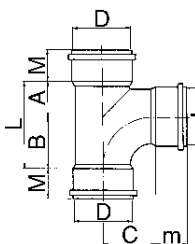

**Haakse T-stukken 90° manchetverbinding met 3 moffen**

Diam.	M	m	A	B	C	L
32 x 32	43	43	25	25	25	50
40 x 40	43	43	27	27	27	53
50 x 50	44	44	32	32	32	64
90 x 90	56	54	61	61	58	123
110 x 110	57	57	62	62	62	124

**Stroom T-stukken 90° manchetverbinding met 3 moffen**

Diam.	M	m	A	B	C	L
50 x 40	49	47	17	43	46	60
75 x 40	51	47	19	45	57	64
75 x 50	51	49	21	55	65	76
75 x 75	51	51	49	64	64	113
110 x 40	57	47	35	53	78	88
110 x 50	57	49	38	52	78	90
110 x 75	57	51	47	69	79	116
110 x 110	58	58	56	92	98	147
125 x 110	68	62	48	112	112	160
125 x 125	68	68	59	150	112	209
160 x 110	78	57	49	106	132	155
160 x 125	73	67	57	117	133	174
160 x 160	73	73	77	176	133	253



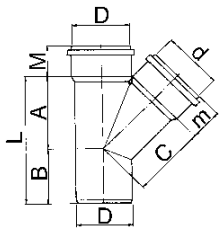

**T-stukken 45° manchetverbinding 2 x mof/1 x spie**

Diam.	M	m	A	B	C	L	
40 x	40	47	47	53	64	53	117
50 x	50	49	49	66	68	66	134
75 x	40	51	49	75	60	79	135
75 x	50	47	44	78	51	82	129
75 x	75	47	47	96	75	96	171
110 x	50	55	50	91	52	104	143
110 x	75	57	51	114	62	122	176
110 x	110	55	55	137	89	137	226
125 x	110	68	63	144	88	148	232
125 x	125	68	68	157	98	157	255
160 x	160	78	78	198	122	198	320

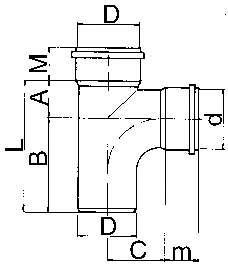

**T-stukken 90° manchetverbinding 2 x mof/1 x spie**

Diam.	M	m	A	B	C	L	
75 x	50	51	49	21	100	65	121
75 x	75	51	51	49	106	64	155
110 x	40	55	47	35	104	76	139
110 x	50	60	47	34	99	75	133
110 x	75	57	51	47	118	79	165
110 x	110	58	58	56	144	98	199
125 x	110	68	63	48	175	112	223
125 x	125	68	68	59	214	112	273

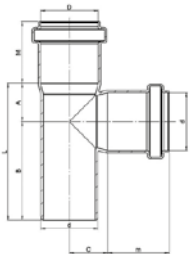

**Haakse T-stukken 90° manchetverbinding MS**

Diam.	M	m	A	B	C	L	
40 x	40	43	43	27	69	27	96
50 x	50	44	44	32	75	32	107
110 x	110	55	55	66	119	68	186

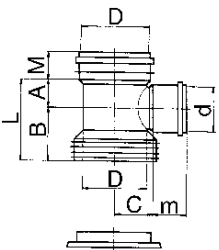

**Instort T-stukken 90° met vast-punt-flens 2 x mof/1 x spie**

Hoogte 170 mm

Diam.	M	m	A	B	C	L	
110 x	50	43	49	42	85	62	127
110 x	75	43	51	42	85	62	127

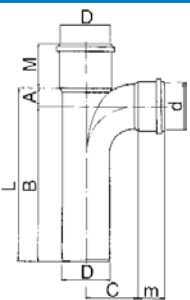

**Verlengd Closet-stroom T-stuk 90° manchetverbinding**

2 x mof/1 x spie

Diam.	M	m	A	B	C	L
110x110	97	57	43	400	98	443

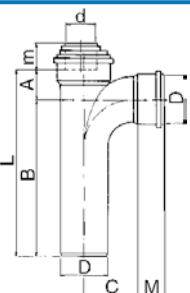

**Verlengd Closet-stroom T-stuk 90° manchetverbinding**

2 x mof/1 x spie

Diam.	M	m	A	B	C	L
110x75	51	57	75	400	98	475

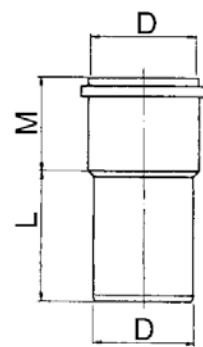

**Verlengde inbouwmof manchetverbinding mof/spie**

Diam.	M	L
110	106	443

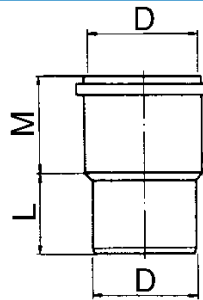

**Inbouwmof manchetverbinding mof/spie**

Diam.	M	L
75	88	100
110	180	60

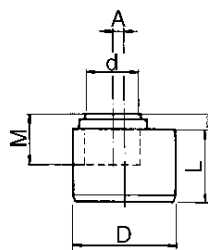

**Inzet verloopringen excentrisch mof/spie**

Diam.	M	m	A	L
75 x 40	47	17	8	54
75 x 50	50	14	5	56
90 x 40	43	13	17	54,5
90 x 50	44	18	12	54,5
110 x 40	47	17	25	64
110 x 50	49	17	20	64
110 x 75	51	17	8	64
110 x 90	52	17	2	64

**Inzet verloopringen centrisch mof/spie**

Diam.	M	m	L	
40 x	32	42	18	51
50 x	32	42	18	51
50 x	40	46	18	52
90 x	75	52	17	60

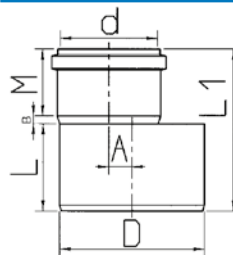

**Inzet verloopringen excentrisch mof/spie**

Diam.	M	A	B	L	L1
125 x 110	57	7	10	70	137
160 x 110	63	21	32	82	177
160 x 125	68	15	24	82	174

## Hulpstukken manchetverbinding

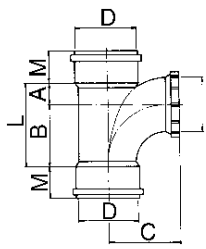

**Ontstoppingsstukken met schroefdeksel manchetverbinding met 2 moffen**

Diam.	M	A	B	C	L
110	57	43	140	125	183
125	68	59	150	138	209

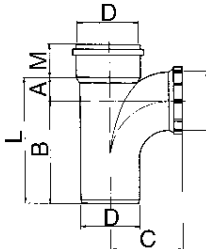

**Ontstoppingsstukken met schroefdeksel manchetverbinding mof/spie**

Diam.	M	A	B	C	L
110	57	43	192	125	235
125	68	59	214	140	273

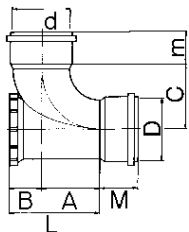

**Gevelontstoppingsstuk met schroefdeksel manchetverbinding met 2 moffen**

Diam.	M	m	A	B	C	L
110 x 110	57	57	140	63	98	203

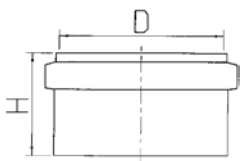

**Afsluitkappen om de buis**

D	H
110	59
125	66

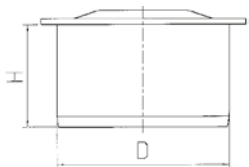

**Eindkappen in de mof**

D	H
32	35
40	35
50	35
75	34,5
110	40

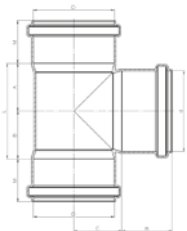

**T-stuk 90° manchetverbinding met 3 moffen. H=17 cm**

Diam.	M	m	A	B	C	L
75 x 75	42	52	43	43	43	84

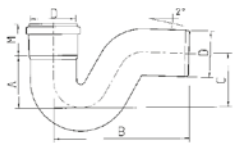

**Sifon mof/spie**

D	A	B	C	M
75	165	300	168	66

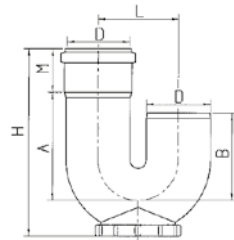

**Sifon met ontstoppingsdop mof/spie**

D	A	B	M	L	H
110	165	128	66	132	300

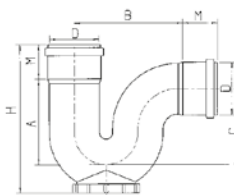

**P-sifon met ontstoppingsdop 2 x mof**

D	A	C	B	H	M
110	190	165	208	300	57

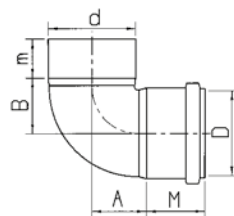

**Sifonbochten 90°**

D x d	A	B	M	m
40 x 40	29	29	47	24
50 x 50	32	32	44	24

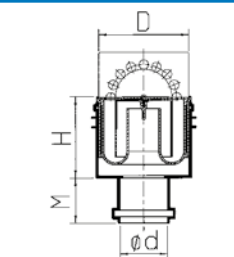

**MAO 10**

D	H	M	d
100	90-125	48	50

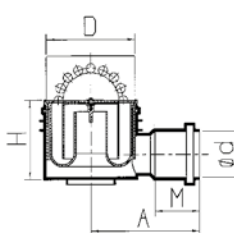

**MAZ 10**

D	H	M	A	d
100	95-130	48	117	50

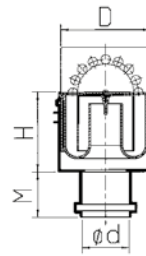

**MRO 10**

D	H	M	d
100	90-125	48	50

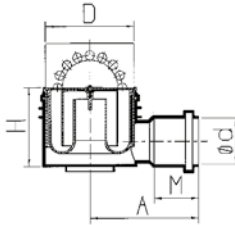

**MRZ 10**

D	H	M	A	d
100	95-130	48	117	50

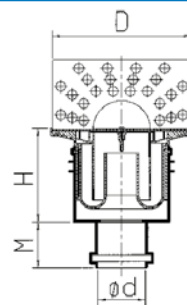

**MAO 15**

D	H	M	d
150	90-138	48	50

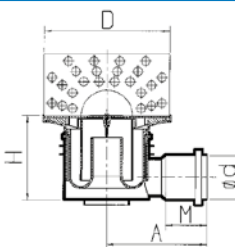

**MAZ 15**

D	H	M	A	d
150	95-143	48	117	50

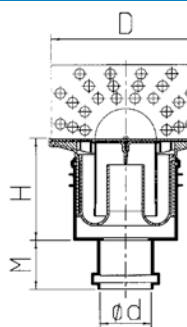

**MRO 15**

D	H	M	d
150	90-138	48	50

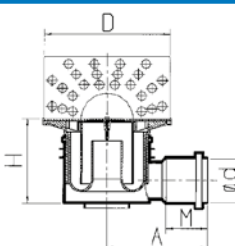

**MRZ 15**

D	H	M	A	d
150	95-143	48	117	50

# Inbouwmaten DykaStil PP binnenriolering

## Geluidsarme PP binnenriolering

**DykaStil Buis**

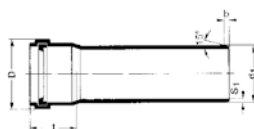

MV	BL/mm	d1	s1	bmin	Dmax	tmin	Lengte
50	3000	50	1,8	3,5	64	46,3	300cm
75	3000	75	1,9	3,5	89	49,3	300cm
90	3000	90	2,2	4,0	105	52,0	300cm
110	3000	110	2,7	4,5	128	55,6	300cm
125	3000	125	3,1	5,0	146	60,4	300cm
160	3000	110	3,9	6,0	184	67,7	300cm

**DykaStil Steekmof**

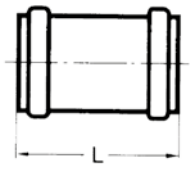

MV	Lengte
50	103
75	111
90	107
110	128
125	142
160	180

**DykaStil Schuifmof**

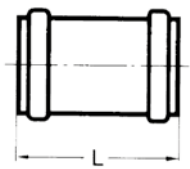

MV	Lengte
50	103
75	111
90	107
110	128
125	142
160	180

**DykaStil Bocht mof/spie 15°**

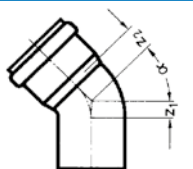

MV	a	z1	z2
50	15°	5	9
75	15°	7	11
90	15°	7	12
110	15°	9	14
125	15°	10	15

**DykaStil Bocht mof/spie 30°**

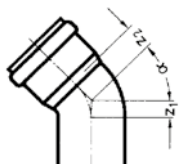

MV	a	z1	z2
50	30°	9	12
75	30°	12	15
90	30°	14	18
110	30°	17	21
125	30°	19	23

**DykaStil Bocht mof/spie 45°**

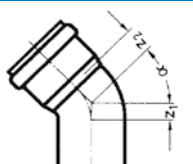

MV	a	z1	z2
50	45°	12	16
75	45°	18	21
90	45°	21	25
110	45°	25	29
125	45°	28	33
160	45°	36	42

**DykaStil Bocht mof/spie 67°**

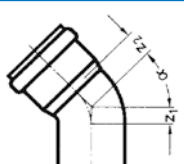

MV	a	z1	z2
50	67°	20	23
75	67°	28	31
110	67°	40	44
125	67°	46	50

**DykaStil Bocht mof/spie 87°**

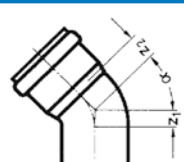

MV	a	z1	z2
50	87°	28	31
75	87°	40	43
90	87°	48	52
110	87°	57	61
125	87°	65	70
160	87°	83	89

**DykaStil T-stuk 2x mof/ 1x spie 45°**

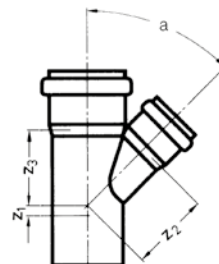

MV	a	z1	z2	z3
50/50	45°	12	61	61
75/75	45°	18	91	91
90/90	45°	21	110	110
110/110	45°	25	134	134
125/125	45°	33	167	167
160/160	45°	36	194	194

**DykaStil Verloop-T-stuk 2x mof/ 1x spie 45°**

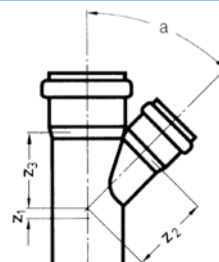

MV	a	z1	z2	z3
75/50	45°	-1	79	74
90/50	45°	-8	90	83
110/50	45°	-17	104	91
110/75	45°	1	116	109
125/110	45°	24	125	158
160/110	45°	5	187	177
160/125	45°	17	193	188

**DykaStil T-stuk 2x mof/ 1x spie 87°**

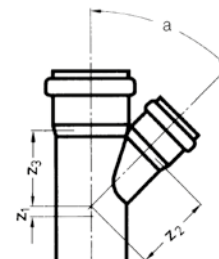

MV	a	z1	z2	z3
50	87°	28	30	30
75	87°	-40	43	43
90	87°	56	70	51
110	87°	57	62	62
125	87°	65	70	70
160	87°	83	89	89

**DykaStil Verloop-T-stuk 2x mof/ 1x spie 87°**

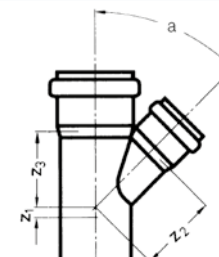

MV	a	z1	z2	z3
75/50	87°	27	43	31
90/50	87°	28	50	32
110/50	87°	28	60	32
110/75	87°	40	60	45
125/110	87°	58	69	63
160/110	87°	105	140	70
160/125	87°	120	145	80

**DykaStil Verlengd Closet T-stuk 2x mof/ 1x spie**



Art.nr	Diam.	M	m	A	B	C
20035371	110 x 110	56	56	62	350	62

**Met expansiemof**

Art.nr	Diam.	M	m	A	B	C
20035372	110 x 110	120	56	62	350	62

**DykaStil Verlengde bocht mof/spie**

Art.nr	Diam.	m	A	B
20035373	110 mm	56	29	316

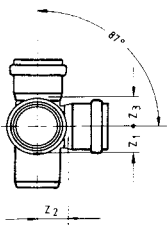

**DykaStil Dubbel-T-stuk haaks 3x mof/ 1x spie 87°**

MV	a	z1	z2	z3
110x110x110	87°	57	62	62

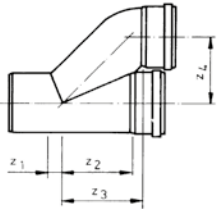

**DykaStil Parallel-T 2x mof/ 1x spie**

Mof-mof-spie uitvoering

MV	z1	z2	z3	z4
110/110	25	134	149	118

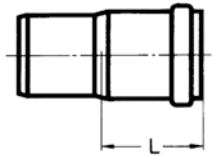

**DykaStil Expansiemof mof/spie**

Mof-spie uitvoering

MV	lengte
90	120
110	130

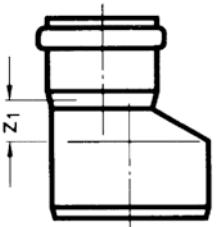

**DykaStil Verloop mof/spie**

Mof-spie uitvoering

MV	z1
75/50	20
90/50	29
90/75	15
110/50	40
110/75	26
110/90	20
125/110	15
160/110	34
160/125	27

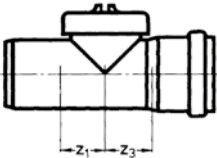

**DykaStil Ontstoppingsstuk mof/spie**

Voorzien van schroefdeksel

MV	z1	z2
75	40	43
90	57	64
110	57	62
125	70	73
160	83	89

## PE hulpstukken

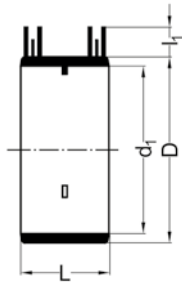

**Elektrolasmof**

Art.nr.	d1	D	L	l1
20022672	40	52	54	22
20022673	50	62	54	22
20022674	56	68	54	22
20022675	63	75	54	22
20022676	75	87	54	22
20022677	90	102	56	22
20022678	110	123	60	16
20022679	125	137	66	22
20022680	160	172	66	22
20022681	200	233	175	31
20022682	250	283	175	31
20022683	315	349	175	31

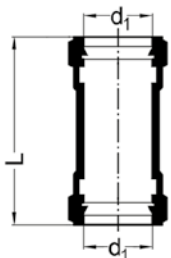

**Overschuifmof**

Art.nr.	d1	L
20034633	160	230
20034634	200	270

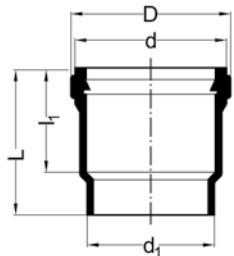

**Steekmof**

Art.nr.	d1	d	D	L	l1
20022684	40	41	53	93	54
20047005	50	51	67	87	54
20022686	63	64	84	89	69
20047006	75	76	96	109	69
20022688	90	91	110	108	69
20047007	110	119	128	102	60
20022690	125	126	150	113	70
20022691	160	162	190	147	105

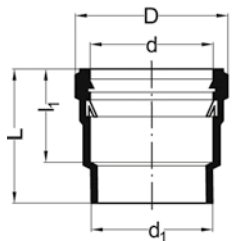

**Snapmof**

Art.nr.	d1	d	D	L	l1
20022769	40	41	55	73	55
20022770	50	51	65	77	55
20022771	63	64	78	90	70
20022772	75	76	90	90	70
20022773	90	91	110	90	70
20022774	110	111	130	90	70
20022775	125	126	150	94	70
20022776	160	162	190	134	105

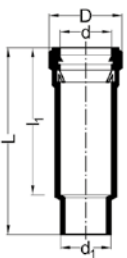

**Snap-expansiemof**

Art.nr.	d1	d	D	L	l1
20022733	40	41	58	172	135
20022734	50	51	68	172	135
20022735	63	64	78	155	135
20022741	200	202	230	310	230
20022742	250	253	300	330	250
20022743	315	319	370	360	270

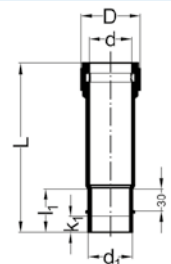

**Expansiemof met vastpunt**

Art.nr.	d1	d	D	L	l1	k1
20022736	75	76	100	256	75	35
20022737	90	91	116	256	75	35
20022738	110	112	137	256	75	35
20022739	125	127	153	256	75	35
20022740	160	162	189	265	75	35



**Bocht 30° (segment)**

Art.nr.	d1	l1	r	k1
20022563	200	200	200	115
20022565	250	225	255	125
20022567	315	250	320	135

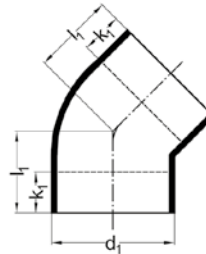

**Bocht 45°**

Art.nr.	d1	l1	k1
20022536	40	40	20
20022537	50	45	20
20022538	56	45	20
20022539	63	50	20
20022540	75	50	20
20022541	90	55	20
20022542	110	60	25
20022543	125	65	25
20022544	160	69	20
20022546	200	173	60
20022548	250	182	60

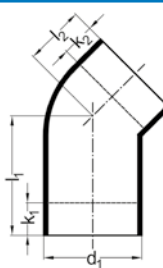

**Bocht 45° met lang been**

Art.nr.	d1	l1	l2	k1	k2
20022523	75	145	50	120	25
20022524	90	150	55	120	25
20022525	110	147	60	120	25

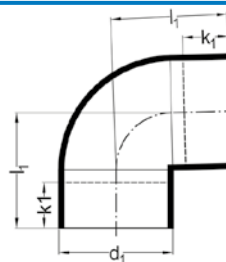

**Bocht 88,5°**

Art.nr.	d1	l1	k1
20022549	40	55	25
20022550	50	60	20
20022551	63	70	20
20022552	75	75	20
20022553	90	80	20
20022554	110	95	25
20022555	125	100	25
20022556	160	120	25

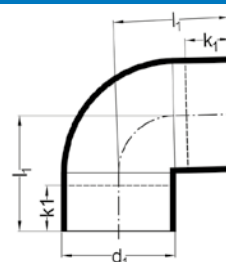

**Bocht 88,5° (segment)**

Art.nr.	d1	l1	k1	r
20022559	200	290	60	200
20022561	250	350	60	265

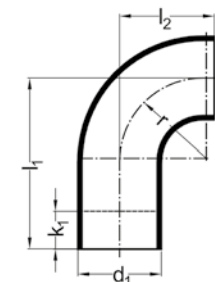

**Bocht 90° met lang been**

Art.nr.	d1	l1	l2	r	k1
20022526	40	93	43	40	45
20022527	50	103	53	50	45
20022528	63	130	66	65	60
20022530	75	140	78	75	60
20022531	90	153	93	90	60
20022532	110	270	100	100	170
20022533	110	180	113	110	60
20022534	125	190	128	125	60



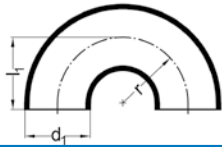

**Bocht 180°**

Art.nr.	d1	l1	r
20022569	40	38	40
20022570	50	55	50

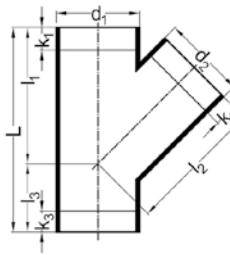

**T-stuk 45°**

Art.nr.	d1	d2	L	l1	l2	l3	k1	k2	k3
20022572	40	40	135	90	90	45	30	30	25
20022574	50	50	165	110	110	55	20	20	35
20022576	56	56	180	120	120	60	25	25	40
20022579	63	63	195	130	130	65	20	20	40
20022583	75	75	210	140	140	70	25	25	40
20022587	90	90	240	160	160	80	20	20	50
20022593	110	110	270	180	180	90	20	20	55
20022597	125	125	300	200	200	100	20	20	20
20022601	160	160	375	250	250	125	10	15	25
20022605	200	200	555	375	375	180	20	65	95
20022608	250	250	900	600	600	300	160	160	250
20022616	315	315	950	610	610	340	170	170	280

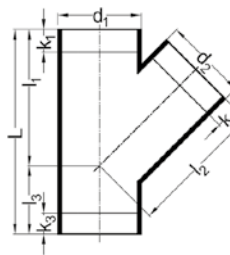

**Verloop T-stuk 45°**

Art.nr.	d1	d2	L	l1	l2	l3	k1	k2	k3
20022573	50	40	165	110	110	55	45	45	40
20022575	56	50	180	120	120	60	30	30	40
20022577	63	40	195	130	130	65	40	45	45
20022578	63	50	195	130	130	65	30	30	50
20022580	75	40	210	140	140	70	60	50	65
20022581	75	50	210	140	140	70	40	30	70
20022582	75	63	210	140	140	70	35	25	45
20022584	90	50	240	160	160	80	50	40	80
20022585	90	63	240	160	160	80	40	30	70
20022586	90	75	240	160	160	80	35	30	65
20022588	110	40	270	180	180	90	75	60	95
20022589	110	50	270	180	180	90	55	50	95
20022590	110	63	270	180	180	90	40	35	85
20022591	110	75	270	180	180	90	35	30	75
20022592	110	90	270	180	180	90	30	25	65
20022594	125	50	300	200	200	100	115	60	75
20022595	125	75	300	200	200	100	50	40	95
20022596	125	110	300	200	200	100	25	25	25
20022598	160	75	375	250	250	125	120	115	65
20022599	160	110	375	250	250	125	50	40	45
20022600	160	125	375	250	250	125	10	20	40
20022602	200	110	540	360	360	180	65	140	150
20022603	200	125	540	360	360	180	55	130	140
20022604	200	160	540	360	360	180	35	85	115
20022606	250	160	660	440	440	220	120	130	180
20022607	250	200	660	440	440	220	90	50	150
20022611	315	160	840	560	560	280	200	205	270
20022612	315	200	840	560	560	280	175	125	240
20022615	315	250	840	560	560	280	140	130	205

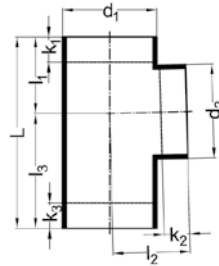

**Verloop T-stuk 88,5°**

Art.nr.	d1	d2	L	l1	l2	l3	k1	k2	k3
20022619	50	40	150	60	60	90	30	25	60
20022625	75	40	175	70	70	105	40	25	75
20022626	75	50	175	70	70	105	35	25	70
20022631	90	50	200	80	80	120	45	25	85
20022633	90	75	200	80	80	120	30	25	75
20022636	110	50	225	90	90	135	50	25	95
20022638	110	63	225	90	90	135	40	25	90
20022639	110	75	225	90	90	135	35	25	85
20022640	110	90	225	90	90	135	30	25	75
20022645	125	75	250	100	100	150	45	25	100
20022646	125	90	250	100	100	150	40	25	90
20022647	125	110	250	100	100	150	30	20	80
20022649	160	110	350	140	140	210	60	45	135
20022650	160	125	350	140	140	210	50	45	125
20022652	200	110	360	180	180	180	70	60	70
20022653	200	125	360	180	180	180	65	60	65
20022654	200	160	360	180	180	180	45	60	45
20022658	250	160	440	220	220	220	85	70	85
20022659	250	200	480	240	240	240	65	40	65
20022662	315	110	560	280	280	280	170	90	170
20022663	315	160	560	280	280	280	145	90	145
20022664	315	200	560	280	280	280	120	65	120
20022665	315	250	560	280	280	280	95	65	95

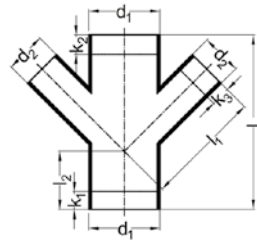

**Dubbel T-stuk 45°**

Art.nr.	d1	d2	L	l1	l2	k1	k2	k3
20022571	110	110	270	180	100	65	20	20

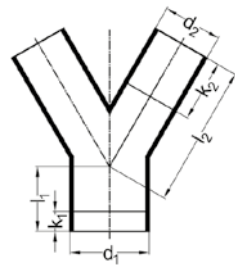

**Broek T-stuk 60°**

Art.nr.	d1	d2	l1	l2	k1	k2
20034600	110	110	90	102	-	-

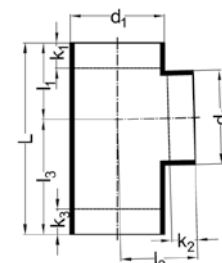

**T-stuk 88,5°**

Art.nr.	d1	d2	L	l1	l2	l3	k1	k2	k3
20022618	40	40	130	55	55	75	25	25	45
20022620	50	50	150	60	60	90	25	25	55
20022621	56	56	175	70	70	105	30	30	65
20022624	63	63	175	70	70	105	30	30	60
20022629	75	75	175	70	70	105	25	25	55
20022634	90	90	200	80	80	120	25	25	70
20022641	110	110	225	90	90	135	20	20	65
20022648	125	125	250	100	100	150	20	20	70
20022651	160	160	350	140	140	210	30	35	105
20022655	200	200	360	180	180	180	25	60	25
20022660	250	250	480	240	240	240	40	40	40
20022666	315	315	560	280	280	280	70	65	70

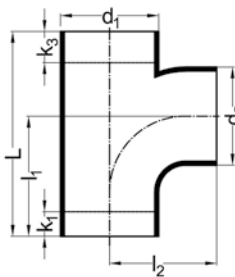

**Stroom T-stuk 88,5°**

Art.nr.	d1	d2	L	l1	l2	k1	k3
20034539	110	110	230	140	120	90	20

### Kogel T-stuk 90°

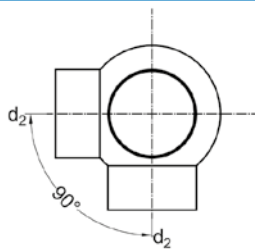

Art.nr.	d1	d2	D	L	I1	I2	k1	k2
20022761	110	75	170	270	135	140	30	15
20022762	110	90	170	270	135	140	30	15
20022763	110	110	170	270	135	140	30	30
20022764	125	125	190	260	130	125	30	40

### Kogel T-stuk 180°

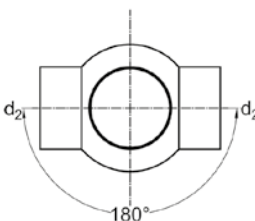

Art.nr.	d1	d2	D	L	I1	I2	k1	k2
20022765	110	75	170	270	135	140	30	15
20022766	110	90	170	270	135	140	30	15
20022767	110	110	170	270	135	140	30	30
20022768	125	125	190	260	130	125	30	40

### Valleiding/ventilatie T-stuk

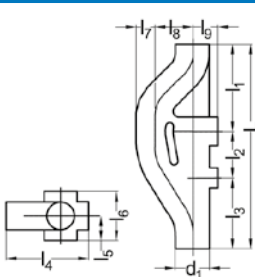

Art.nr.	d1	L	I1	I2	I3	I4	I5	I6	I7	I8	I9
20034540	110	750	320	170	260	275	90	180	55	130	90
20034541	160	715	320	160	235	310	100	200	75	125	110

### Verloopstuk centrisch

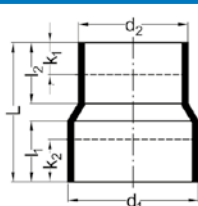

Art.nr.	d1	d2	L	I1	I2	k1	k2
20022505	40	32	80	30	30	15	15
20022506	50	32	80	30	30	15	15
20022507	50	40	80	30	30	15	15
20022508	63	50	80	30	30	15	15
20022509	75	40	80	30	30	15	15
20022510	75	50	80	30	30	15	15
20022511	75	63	80	30	30	15	15
20022512	90	50	80	30	28	15	15
20022513	90	63	80	30	30	15	15
20022514	110	50	80	30	30	15	15
20022515	110	75	80	30	30	15	15
20022516	110	90	80	30	30	15	15
20022517	125	90	80	30	30	15	15
20022518	125	110	80	35	30	15	15
20022519	160	110	80	35	30	15	15
20022520	160	125	80	34	38	15	15
20022521	200	160	149	50	40	40	30

### Verloopstuk excentrisch

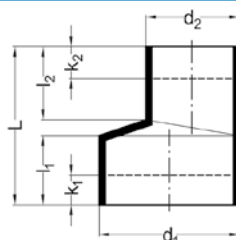

Art.nr.	d1	d2	L	I1	I2	k1	k2
20022474	50	40	80	35	37	20	20
20022475	56	50	80	35	37	20	20
20022476	63	40	80	35	37	20	20
20022477	63	50	80	35	37	20	20
20022478	63	56	80	35	37	20	20
20022479	75	40	80	35	30	20	20
20022480	75	50	80	35	37	20	20
20022481	75	56	80	35	37	20	20
20022482	75	63	80	35	37	20	20
20022483	90	40	80	30	33	20	20
20022484	90	50	80	30	34	20	20
20022485	90	56	80	30	36	20	20
20022486	90	63	80	30	39	20	20
20022487	90	75	80	30	44	20	20
20022488	110	40	80	31	34	20	20
20022489	110	50	80	31	34	20	20
20022490	110	56	80	31	35	20	20
20022491	110	63	80	31	34	20	20
20022492	110	75	80	31	36	20	20
20022493	110	90	80	31	41	20	20
20021868	125	56	80	35	37	20	20
20021869	125	63	80	35	37	20	20
20022494	125	75	80	35	30	20	20
20022495	125	90	80	35	32	20	20
20022496	125	110	80	36	36	20	20
20022497	160	110	80	28	36	20	20
20022498	160	125	80	32	36	20	20

### Verloopstuk excentrisch lang type A

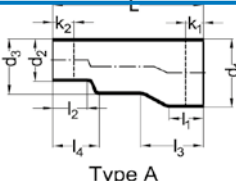

Art.nr.	d1	d2	d3	L	I1	I2	I3	I4	k1	k2
20022499	200	110	160	335	95	36	165	55	75	20
20022500	200	125	160	335	95	36	165	55	75	20
20022503	315	200	250	580	115	95	235	190	95	75

### Verloopstuk excentrisch lang type B

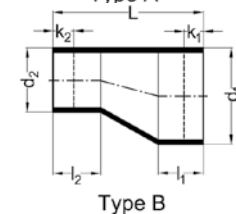

Art.nr.	d1	d2	d3	L	I1	I2	I3	I4	k1	k2
20022501	200	160	260	95	95				75	75
20022502	250	200</								

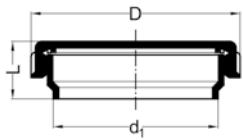

**Eindstuk met schroefdeksel kort**

Art.nr.	d1	D	L
20022670	75	91	48
20022671	110	140	50

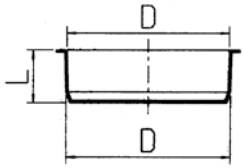

**PE speciedeksel**

Art.nr.	D	L
20022306	40	20
20022308	50	20
20034448	63	21
20022313	75	24
20022361	90	24
20022319	110	27
20022320	125	27
20022324	160	24

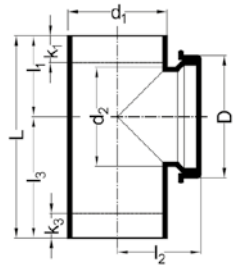

**Ontstoppingsstuk met schroefdeksel**

Art.nr.	d1	d2	D	L	l1	l2	l3	k1	k3
20022667	110	110	140	225	90	115	135	20	65
20022668	125	110	140	250	100	123	150	20	80
20022669	160	110	140	350	140	140	210	60	135

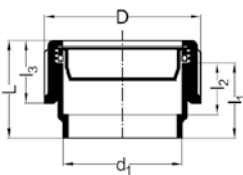

**Schroefkoppeling**

Art.nr.	d1	D	L	l1	l2	l3
20022692	40	60	50	38	25	30
20022693	50	72	60	43	30	32
20022694	63	87	60	46	32	35
20022695	75	103	65	51	36	40
20022696	90	124	75	58	43	46
20022697	110	144	90	72	48	56

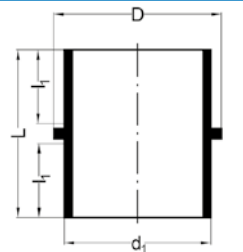

**Kraagbus voor schroefkoppeling**

Art.nr.	d1	D	L	l1
20022712	40	45	58	27
20022713	50	56	66	31
20022714	63	69	73	34
20022715	75	84	81	38
20022716	90	99	101	48
20022717	110	119	112	53

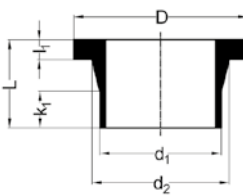

**Voorlaskraag**

Art.nr.	d1	d2	D	L	l1	k1
20022744	50	61	88	50	10	15
20022745	63	75	102	50	14	15
20022746	75	89	120	50	16	15
20022747	90	105	136	80	17	20
20022748	110	125	158	80	18	30
20022749	125	132	158	80	18	30
20022750	160	175	210	80	18	30

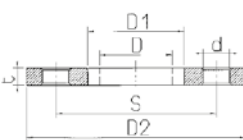

**Flens, staal epoxy gecoat**

Art.nr.	D	D1	D2	d	S	t	M
20037344	50	62	150	8	120	20	M 6 x 4
20037345	63	78	165	18	128	17	M 16 x 4
20037346	75	93	185	18	148	21	M 16 x 4
20037347	90	108	200	18	160	22	M 16 x 8
20037348	110	128	220	18	182	22	M 16 x 8
20037349	125	136	220	18	176	22	M 16 x 8
20037350	160	179	285	22	240	25	M 20 x 8

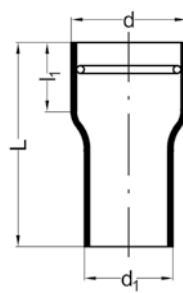

**Krimpstof**

Art.nr.	d1	d	dx	L	l1
20022751	50	70	57- 64	210	65
20022752	50	80	67- 74	210	60
20022753	63	85	75- 79	210	70
20022754	75	90	80- 84	210	75
20022755	75	100	90- 94	210	75
20022756	90	110	94- 98	210	75
20022757	110	125	102-111	210	100
20022759	125	155	120-140	210	85
20022760	160	195	160-180	220	90

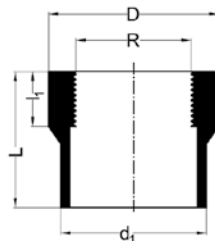

**Schroefbus spie/binnendraad**

Art.nr.	d1	D	L	l1	R
20034584	40	45	38	30	1"
20034585	50	50	38	30	1"
20034586	50	55	38	30	1 1/2"
20034587	50	63	38	30	1 1/2"
20034588	63	75	38	30	2"

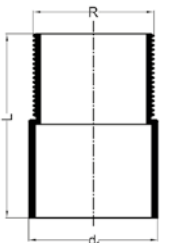

**Puntstuk spie/buitendraad**

Art.nr.	d1	L	R
20034589	50	35	1 1/2"
20034590	50	35	1 1/2"
20034591	63	40	2"

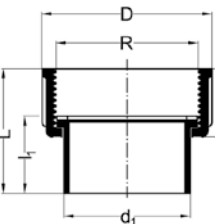

**Aansluitstuk met moer**

Art.nr.	d1	L	R
20034547	40	195	1 1/4"
20034548	40	195	1 1/2"
20034549	50	195	1 1/4"
20034550	50	195	1 1/2"
20034551	50	195	2"

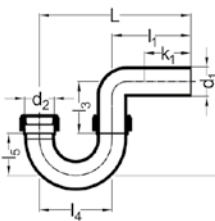

**P-sifon**

Art.nr.	d1	d2	L	l1	l2	l3	l4	l5	k1
20034626	40	40	172	92	145	95	80	50	45
20034627	50	40	184	104	155	100	80	50	45
20034628	50	50	204	104	180	115	100	60	45

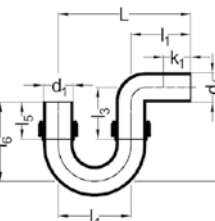

**P-sifon met kraagbus**

Art.nr.	d1	L	l1	l2	l3	l4	l5	l6	k1
20034631	75	293	143	244	155	150	81	170	60
20034632	110	500	300	290	165	200	112	237	220

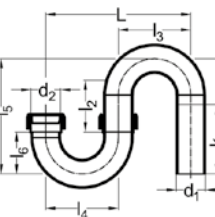

**S-sifon**

Art.nr.	d1	d2	L	l1	l2	l3	l4	l5	l6	k1
20034629	40	40	160	165	95	80	80	145	50	100
20034630	50	50	200	200	110	100	100	175	60	125

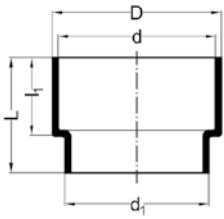

**Sifon aansluitmof**

Art.nr.	d1	d	D	L	l1
20022718	40	46	53	30	24
20022719	50	46	54	38	27
20022720	50	58	66	50	39

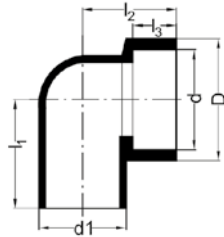

**Sifon aansluitbocht 90°**

Art.nr.	d1	d	D	l1	l2	l3
20022721	40	46	56	50	44	20
20022722	50	46	53	45	46	18
20022723	50	58	65	50	45	20

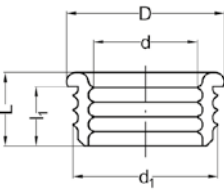

**Rubber lippenring voor sifonmof/-bocht**

Art.nr.	d1	d2	D	L	l1
20022728	46	32	54	24	20
20022729	46	40	54	24	20
20022730	58	32	63	24	20
20022731	58	40	63	24	20
20022732	58	50	63	24	20

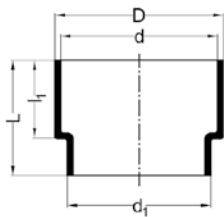

**Vloerclasetmof**

Art.nr.	d1	d	D	L	l1
20022724	90	120	129	85	55
20022725	110	120	129	88	60

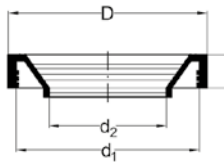

**Rubber overgangsstuk t.b.v. vloerclasetmof**

Art.nr.	d1	d2	D	L
20022726	129	102	135	25

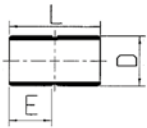

**Vacurain spiebusen**

Diameter	E	L
40	39	82
50	39	82
63	39	96

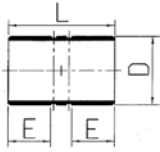

Diameter	E	L
75	39	93

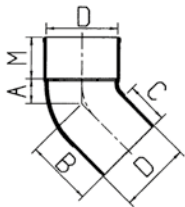

**Vacurain bochten 45°, 1 x LV**

Diameter	A	B	C	M	R
40	12	37	28	26	16
50	14	44	33	31	22
63	17	53	39	38	27
75	19	63	47	44	33
90	23	71	51	51	42
110	29	86	64	61	55
125	30	89	63	60	59
160	39	126	88	83	76

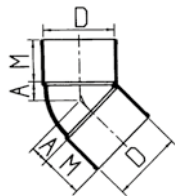

**Vacurain bochten 45°, 2 x LV**

Diameter	A	M	R
40	12	26	16
50	14	31	22
63	17	38	27
75	21	44	39
90	20	51	42
110	29	50	55
125	29	68	50
160	39	83	76
200	52	60	100
250*	96	100	150

\*) afwijkend model

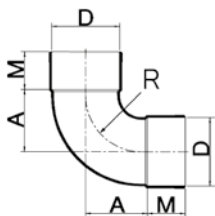

**Vacurain bochten 90°, 2 x LV**

Diameter	M	A	R
40	26	22	16
50	31	27	23
63	38	34	28
75	44	40	32
90	46	47	42
110	50	81	75
125	69	114	103
160	60	122	115
200*	60	155	151
250**	100	285	150

\*) hoek 87,5°

\*\*) afwijkend model gemaakt uit 2 x bocht 45°

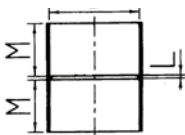

**Vacurain dubbele moffen 2 x LV**

Diameter	L	M
40	2	26
50	2	31
63	2	38
75	2	44
90	3	52
110	2	50
125	2	60
160	3	60
200	3	60
250*	155	100

\*) afwijkend model

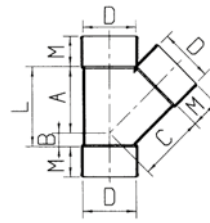

**Vacurain T-stukken 45°, 3 x LV**

Diameter	A	B	C	L	M
40	49	11	53	60	26
50	65	14	65	79	31
63	81	18	81	99	38
75	95	20	95	115	44
90	113	22	113	135	51
110	135	29	135	164	50
125	153	32	153	185	69
160	198	53	198	251	60
200	245	51	245	296	60
250	307	165	307	372	

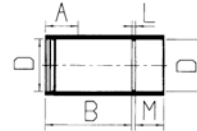

**Vacurain expansie SL**

Diameter	A	B	L	M
50	140	245	4	31
63	145	250	7	38
75	150	255	7	44
90	155	260	7	46
110	160	265	11	50
125	165	270	11	60
160	170	275	11	60
200	170	278	13	60
250	174	286	13	100

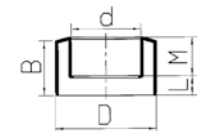

**Vacurain verlopen centrisch**

D x d	B	L	M
50/40	34	7	27

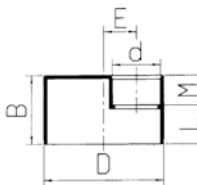

**Vacurain verlopen excentrisch**

D x d	B	E	L	M
63/ 40	38	8	12	26
63/ 50	38	3	7	31
75/ 50	46	10	15	31
75/ 63	44	2	6	38
90/ 40	51	22	25	26
90/ 50	51	17	20	31
90/ 63	51	10	13	38
90/ 75	51	4	8	43
110/ 40	61	32	35	26
110/ 50	61	27	30	31
110/ 63	61	20	23	38
110/ 75	64	14	20	44
110/ 90	61	7	10	51
125/ 40	69	39	43	26
125/ 50	69	34	38	31
125/ 63	69	28	31	38
125/ 75	69	22	25	44
125/ 90	69	14	18	51
125/110	69	4	8	61
160/ 40	86	57	60	26
160/ 50	86	52	55	31
160/ 63	86	45	48	38
160/ 75	86	39	42	44
160/ 90	86	32	35	51
160/110	86	22	25	61
160/125	86	14	17	69
200/ 75	60	57	16	44
200/160*	90	19	119	60
250/200*	100	25	210	90

\*) afwijkend model

## Vacurain Flex

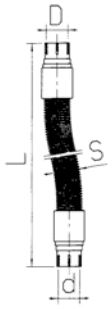

### Vacurain trechter aansluitslangen

D x d	L	S
50 x 40	1000	40
50 x 50	1000	50
50 x 63	1000	63
75 x 75	1000	75

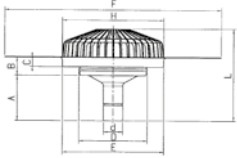

### Vacurain trechter

Parameter	50	75
d	50	75
A	118	118
B	45	45
C	24	24
D	178	178
E	264	264
H	258	258
L	233	233
F	560	560

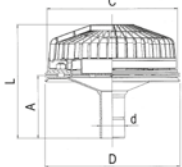

### Vacurain fenstrechter

Parameter	50
d	50
L	232
C	265
A	128
D	274

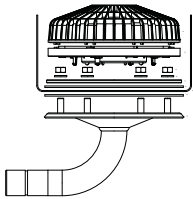

### Vacurain fenstrechter 90°

Parameter	50
d	50
L	138
C	225
A	x
D	213

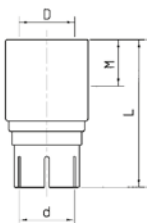

### Klikmof

Parameter	50	75
D	50	75
d	50	75
m	31	43
L	97	97

### Vacurain noodoverlaten 90°

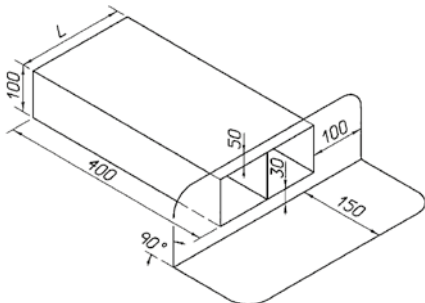



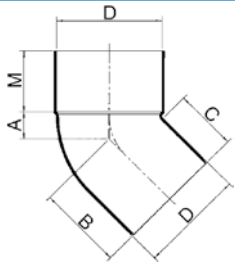

**Bochten 22°/30° lijmverbinding mof/spie**

Diam.	A	B	M	R	C
70	9	49	41	37	41
80	11	55	46	43	46
100	13	67	56	53	56

**Bochten 45° lijmverbinding mof/spie**

Diam.	A	B	M	R	C
60	16	50	36	60	37
70	18	55	41	37,5	41
80	21	64	46	43	46
100	24	78	56	53	56

**Bochten 67°/30° lijmverbinding mof/spie**

Diam.	A	B	M	R	C
80	29	75	46	38	46
100	46	100	56	65	56

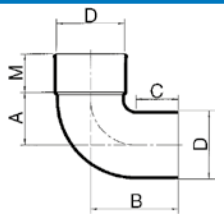

**Bochten 87°/30° lijmverbinding mof/spie**

Diam.	A	B	M	R	C
60	32	67	36	60	38
70	38	78	41	37	42
80	45	87	46	43	46
100	54	107	56	53	56

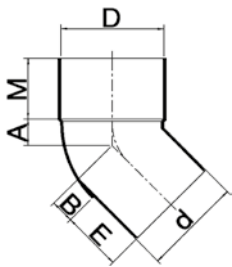

**Bochten 45° lijmverbinding mof/verjongd spie-eind**

Diam.	A	B	E	M	d	R
70	18	16	41	41	67	38
80	21	18	46	46	77	43
100	24	22	56	56	96	53

**Bochten 87°/30° lijmverbinding mof/verjongd spie-eind**

Diam.	A	B	E	M	d	R
70	38	36	41	41	67	37
80	44	41	46	46	77	43
100	53	50	56	56	96	53

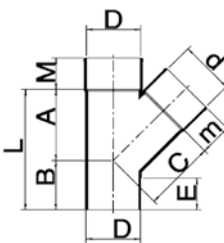

**T-stukken 45° lijmverbinding 2 x mof/1 x spie**

D x d	A	B	C	L	M	m	E
70 x 70	88	58	88	146	41	41	41
80 x 80	102	63	102	165	46	46	46
100 x 100	123	77	123	200	56	56	56

**T-stukken 85° lijmverbinding 2 x mof/1 x spie**

D x d	A	B	C	L	M	m	E
60 x 60	36	33	36	105	36	36	36

**T-stukken 87°/30° lijmverbinding 2 x mof/1 x spie**

D x d	A	B	C	L	M	m
70 x 70	37	80	38	117	41	41
80 x 50	30	75	45	105	46	31
80 x 80	44	86	45	130	46	46
100 x 100	54	105	56	159	56	56

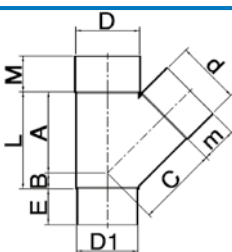

**T-stukken 45° lijmverbinding 2 x mof/1 x verjongd spie-eind**

D x d	A	B	C	D1	E	L	M	m
70 x 70	88	17	88	67	41	105	41	41
80 x 80	102	19	102	77	46	121	46	46
100 x 100	123	23	123	96	56	146	56	56

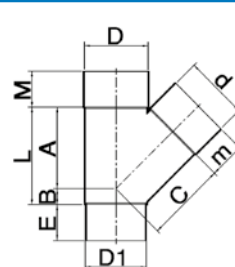

**T-stukken 87°/30° lijmverbinding 2 x mof/1 x verjongd spie-eind**

D x d	A	B	C	D1	E	L	M	m
70 x 70	38	38	38	67	41	76	41	41
80 x 80	44	40	45	77	46	84	46	46
100 x 100	54	49	54	96	56	103	56	56

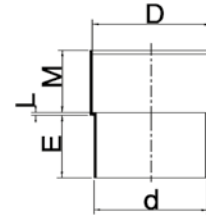

**Verbindingsmoffen**

D x d	E	M	L
60 x 56,6	35	35	1,5
70 x 67	41	41	2
80 x 77	46	46	2
100 x 96	57	57	2

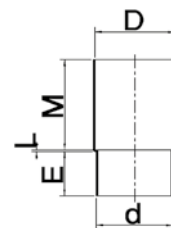

**Verlengde HWA moffen**

D x d	E	M	L
70 x 66	41	84	2,3
80 x 77	46	94	1,5
100 x 96	56	114	2,5

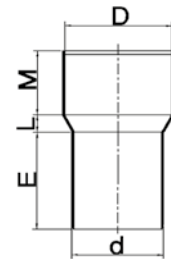

**Verbindingsmoffen lijmverbinding voor gootuitloop mof/verjongd spie-eind**

D x d	E	M	L
77 x 66	69	45	14

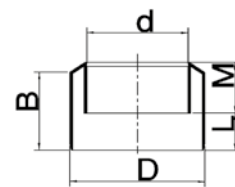

**Inzet verloopringen lijmverbinding spie/mof**

D x d	B	L	M
60 x 50	37	8	30
70 x 50	42	14	30
70 x 60	42	13	30
80 x 50	46	24	30
80 x 60	47	19	30
80 x 70	47	29	20
100 x 50	57	32,5	30
100 x 70	57	30	30
100 x 80	57	29	30

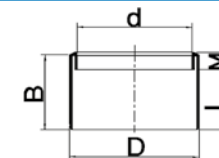

**Inzet verloopringen lijmverbinding spie/mof van-HWA op riool**

D x d	B	L	M
75 x 70	45	2	43
90 x 80	51	41	13
110 x 70	61	41	30
110 x 80	61	38	30
110 x 100	61	53	10
125 x 80	69	45	30
125 x 100	69	42	30

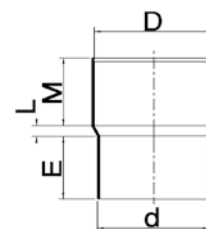

**Verloopstuk lijmverbinding mof spie**

D x d	E	L	M
80 x 75	41	8	46

## HWA hulpstukken

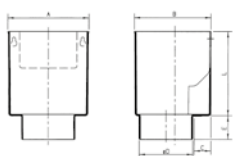

**Vergaarbak**

Diam.	A	B	C	E	L
66 (70)	141	146	40	42	150
76 (80)	141	146	40	42	150
96 (100)	141	146	40	42	150

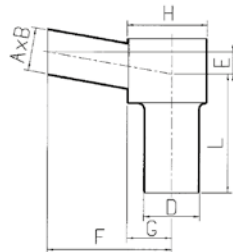

**Combi dakuitlopen**

A x B	D	E	F	G	H	L
60 x 80	76	30	168	61	111	162
60 x 100	76	30	168	61	110	162
60 x 100	96	33	187	80	146	160

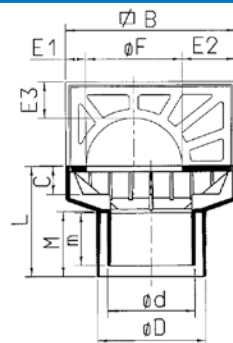

**Ontlastputten**

Diam.	B	C	d	D	E1	E2	E3	F	L	m	M
80	150	25	76	96	18	48	33	85	97	46	56
100	150	25	76	96	15	30	23	105	97	46	56



**HWA schuifstukken lijmvinding**

D x d	E	L	M	
	min.	max.		
80 X 75	20	470	502	42
100 X 110	72	480	440	60

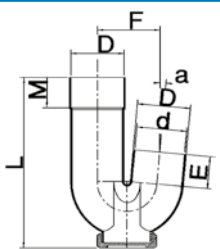

**HWA sifon lijmvinding**

Diam.	M	d	E	L	F	a
80	46	75	46	231	94	5°

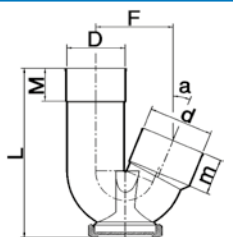

**HWA sifon lijmvinding**

Diam.	M	d	m	L	F	a
100	56	110	61	289	133	22°30'

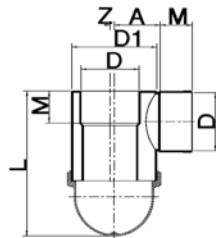

**Riolsifon lijmvinding**

Diam.	M	D1	Z	A	L
110	61	161	8	87	276

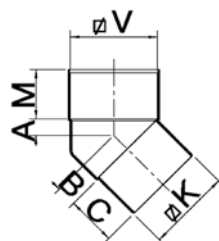

**Vierkante bochten 45° lijmvinding mof/verjongd spie-eind**

V	K	A	B	C	M
80	76	16	19	57	57
100	96	20	23	57	57

**Vierkante bochten 67°30' lijmvinding mof/verjongd spie-eind**

V	K	A	B	C	M
80	76	29	28	57	56
100	96	35	35	57	57

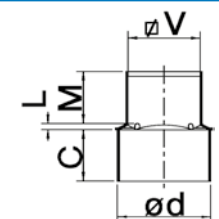

**Verloopstukken lijmvinding vierkant op rond mof/spie**

V	d	C	M	L
80	80	47	57	12

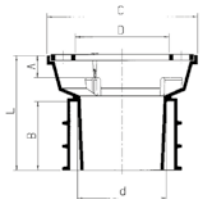

**Balkendoorvoer**

C	A	B	D	d	L
130	20	59	81	77	100

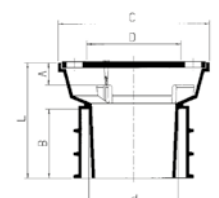

**Balkonafvoer**

C	A	B	d	L
130	20	59	77	100

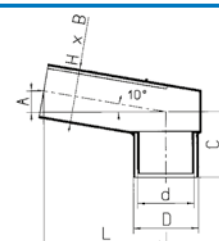

**Stadsuitloop 6 x 8 cm of 6 x 10 cm (op buis 70 of 80)**

B	H	A	C	L	d (vs)	D (vs)
80	60	25	77	143	67	77
100	60	25	77	169	67	77

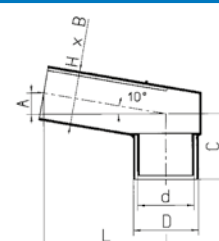

**Stadsuitloop 6 x 10 cm (op buis 100)**

B	H	A	C	L	d (vs)	D (vs)
100	60	29	80	169	77	96

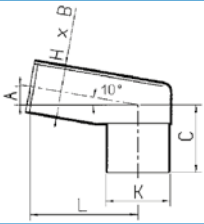

**Stadsuitloper 6 x 10 cm voor VK-buis (80 of 100)**

B	H	A	C	K	L
96	60	22	79,5	76	123
96	60	20	78,5	96	112

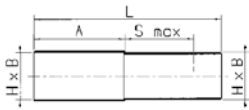

**Verlengstukken stadsuitloper**

H x B	A	L	S max
60 x 80	109	216	88
60 x 100	117	240	103

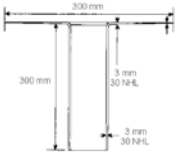

**Lodenplakplaat middenuitloper**

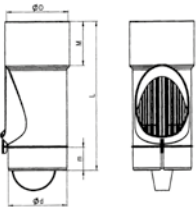

**Leaf-IT Loofscheider**

Diameter	d	M	m	L
80	76	58	30	194

Montagemaat=  
(tussenwegzaammaat standpijp) = 150 ±3mm

**Lodenplakplaat 45° en 90°**

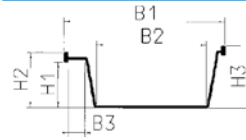
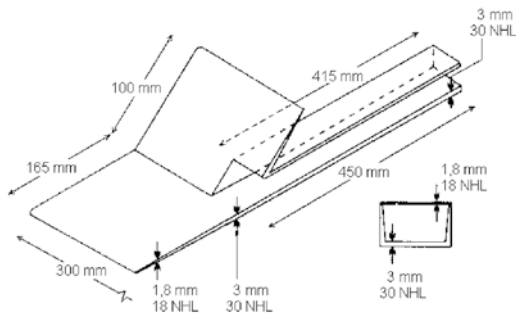

**Polyester bakgoten**

Diam.	B1	B2	B3	H1	H2	H3
120	171	120	28	45	55	68,5
170	231	172	25	66	80	90
205	255	205	32	56	73	94

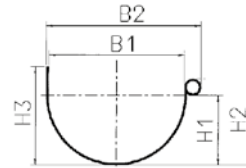

**PVC mastgoot**

Diam.	B1	B2	H1	H2	H3
120	115	132	60	74	84

# Inbouwmaten binnenriolering, algemeen

## Closetaansluitingen

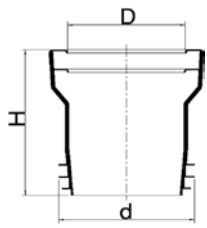

**Closetaafvoermanchet**

Model	D+/-5	d	H
3	102	100-110	120

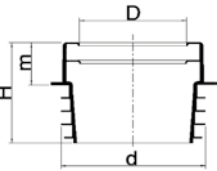

**Closetaafvoermanchet**

Model	D+/-5	d	H	m
4	102	116-125	91	38

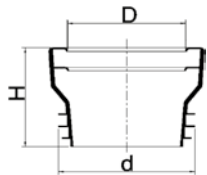

**Closetaafvoermanchet**

Model	D+/-5	d	H
6	102	100-110	80

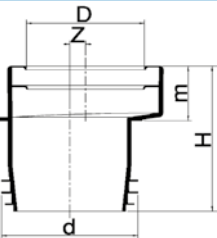

**Closetaafvoermanchet**

Model	D+/-5	d	H	m	Z
7	102	100-110	120	45	+/-20
8	102	88-98	120	45	+/-20

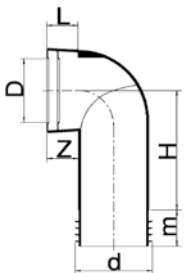

**Closetaafvoerbocht**

Model	D+/-5	d	H	m	Z	L
301A	102	110	180	55	45	47

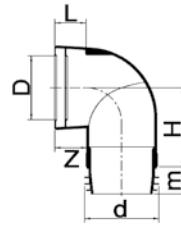

**Closetaafvoerbochten**

Model	D+/-5	d	H	m	Z	L
303B	102	100-110	120	37	45	47
303C	102	100-110	180	37	45	47

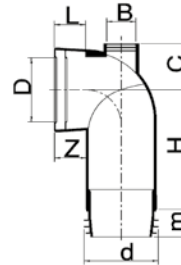

**Closetaafvoerbocht modelnr. 303M**

D+/-5	d	H	m	Z	L	B	C
102	100-110	180	37	45	47	40-44	70

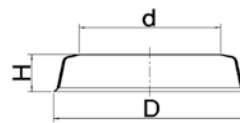

**Sierrand**

Model	D	d	H
603	146	107	28

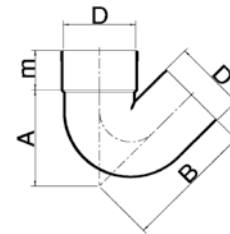

**Sifonbocht mof/spie**

Diam.	M	A	B
110	61	147	198

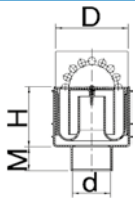

**Douchesifon model D10-O en D10-O-R**

Diam.	d	M	H
100 x 100	50	31	85-120

Hoogte van opstaande rand is 10 mm.

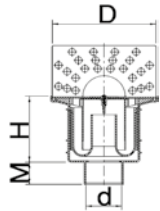

**Douchesifon model D15-O en D15-O-R**

Diam.	d	M	H
150 x 150	50	31	98-130

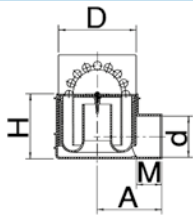

**Douchesifon model D10-Z en D10-Z-R**

Diam.	d	M	H	A
100 x 100	50	31	85-120	79

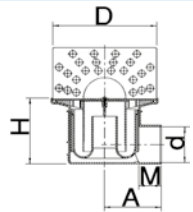

**Douchesifon model D15-Z en D15-Z-R**

Diam.	d	M	H	A
150 x 150	50	31	98-130	79

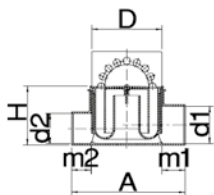

**Douchesifon model D10-D en D10-D-R**

Diam.	d1	m1	d2	m2	H	A
100 x 100	50	31	40	26	85-120	153

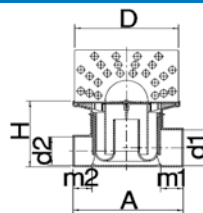

**Douchesifon model D15-D en D15-D-R**

Diam.	d1	m1	d2	m2	H	A
150 x 150	50	31	40	26	98-130	153

Hoogte van opstaande rand is 10 mm.



**ABS stelling voor douchesifon**

V (verhoging) 51 mm

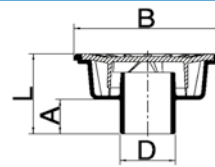

**Vloersifons met onderuitlaat**

type	B	D	A	L
2	150 x 150	50	34	90
3	200 x 200	75	46	108
4	250 x 250	110	63	138
5	300 x 300	110	59	138

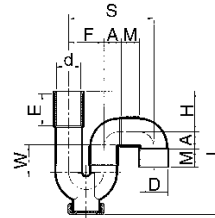

**Universele sifons**

Diam.	S	L	d	F	H	A	M	W	E
32	115	156-171	27	43	41-56	25	22	57	38
40	122	178-198	35	50	55-75	22	26	52	46
50	148	197-222	46	60	44-69	28	31,5	62	56

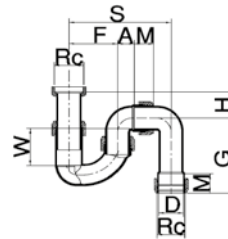

**Buissifon**

Diam.	S	F	H	L	A	M	G	W
			min-max	min-max				
40	166	79	16-66	139-189	27	31	123	60

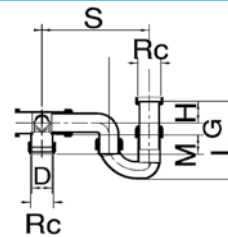

**Duplo-sifon**

Diam.	S	G	H	M	L	Rc	W	A	T
			min-max	min-max					
40	211	24	16-66	31	130-180	11/2"	60	68	3/4"

w=waterslot

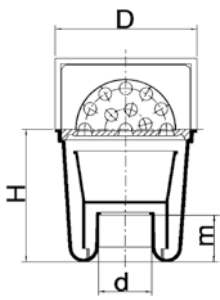

Vloerputten met onderuitlaat

type	Diam.	H	d	m
402	200 x 200	187	75	66
5304	200 x 200	187	75	66
5316	200 x 200	187	75	66
15316	200 x 200	205	75	66

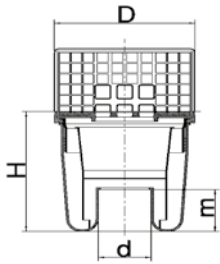

Vloerput met onderuitlaat

type	Diam.	H	d	m
H	200 x 200	190-200	75	66

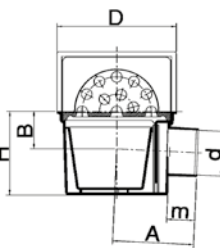

Vloerput met zij-uitlaat

type	Diam.	H	d	m	A	B
403	200 x 200	140	75	47	136	67
534	200 x 200	140	75	47	136	67
1536	200 x 200	158	75	47	136	83

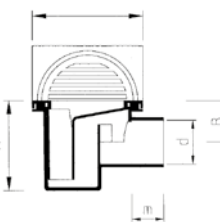

Vloerput met zij-uitlaat

Voorzien van stankslot H=50 mm

type	Diam.	d	H	B
111	100 x 100	40	82	40

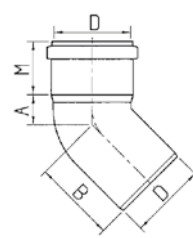

PP Bocht 45° manchetverbinding mof/spie

Diam.	A	B	M
80	22	67	51

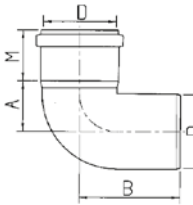

PP Bocht 90° manchetverbinding mof/spie

Diam.	A	B	M
80	47	92	51

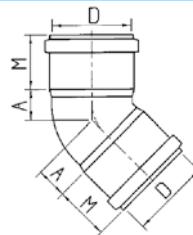

PP Bocht 45° manchetverbinding mof/mof

Diam.	A	M
80	22	51

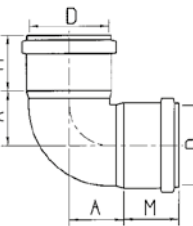

PP Bocht 90° manchetverbinding mof/mof

Diam.	A	M
80	47	51

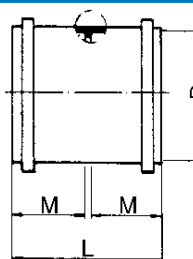

PP steekmof manchetverbinding

Diam.	M	L
80	51	104



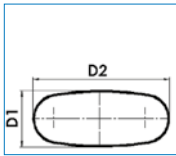

DYKA AIR Ovaal instortkanaal			
Artikelnr	D2	D1	
20042308	195	80	
20048362	235	80	

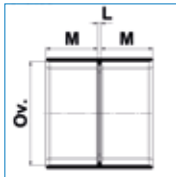

DYKA AIR Steekmof ovaal 2 x mof			
Artikelnr	Ov	M	L
20051138	195x80	40	3
20048366	235x80	40	9

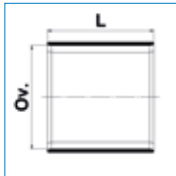

DYKA AIR Schuifmof ovaal 2 x mof		
Artikelnr	Ov	L
20051139	195x80	83

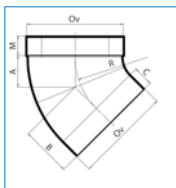

DYKA AIR Bocht ovaal 1 x mof 45°						
Artikelnr	Ov	M	A	B	C	R
20042267	195x80	40	64	102	41	148
20050597	235x80	40	65	102	41	148

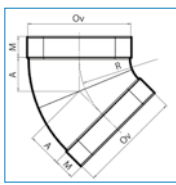

DYKA AIR Bocht ovaal 2 x mof 22,5°				
Artikelnr	Ov	M	A	R
20048365	195x80	40	35	148

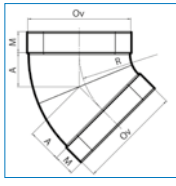

DYKA AIR Bocht ovaal 2 x mof 45°				
Artikelnr	Ov	M	A	R
20042268	195x80	40	64	148
20050598	235x80	40	65	148

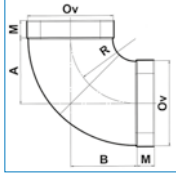

DYKA AIR Bocht ovaal 2 x mof 90°					
Artikelnr	Ov	M	A	B	R
20048351	195x80	40	151	151	148
20050599*	235x80	40	183	183	183

\*) Afwijkend model

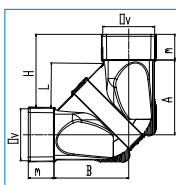

DYKA AIR Bocht verticaal ovaal 2 x mof 90°						
Artikelnr	Ov	A	B	L	H	m
20046529	195x80	117	117	70	114	40
20050529	235x80	149	149	101	145	40

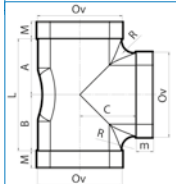

DYKA AIR T-stuk ovaal 3 x mof 90°								
Artikelnr	Ov	M	A	B	C	R	L	m
20049724	195x80	40	129	129	129	30	258	40
20051137	235x80	40	155	155	155	35	310	40

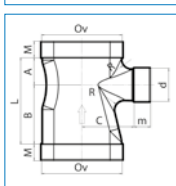

DYKA AIR Verloop T-stuk ovaal-rond zijaansl. 3 x mof 90°									
Artikelnr	Ov	M	A	B	C	R	L	m	d
20049725	195x80	40	66	144	126	25	210	40	80

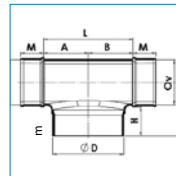

DYKA AIR Verl. T-stuk ovaal-rond onderaansl. 3xMof 90°									
Artikelnr	Ov	M	A	B	C	L	ID	H	m
20048398	195x80	40	79	79	143	158	160	100	85
20048399	235x80	40	97	97	143	194	160	100	85

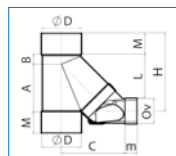

DYKA AIR Verloop T-stuk rond-ovaal 3 x mof 90°									
Artikelnr	Ov	A	B	C	L	H	D	M	m
20046531	195x80	153	32	203	139	251	125	69	40

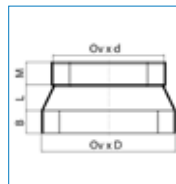

DYKA AIR Inzetverloop ovaal spie/mof						
Artikelnr	Ov x d	Ov x D	M	L	B	
20051141	195x80	235x80	40	45	40	

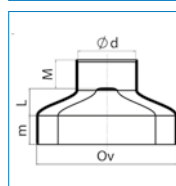

DYKA AIR Verloop ovaal-rond spie/mof					
Artikelnr	Ov x D	M	L	d	m
20048413	195x80	40	38	80	40

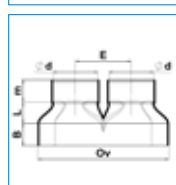

DYKA AIR Dubbel verloop ovaal mof						
Artikelnr	Ov	B	L	m	d	E
20050593	235x80	40	38	40	80	100

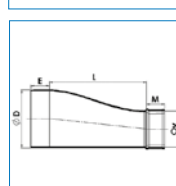

DYKA AIR Verloop ovaal-rond excentrisch mof/spie					
Artikelnr	Ov x D	M	L	D	E
20048400	235x80	40	203	160	60

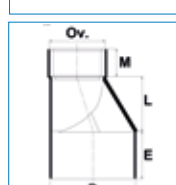

DYKA AIR Verloop ovaal-rond excentrisch mof/spie					
Artikelnr	Ov x D	M	L	D	E
20051140	195x80	40	80	125	69

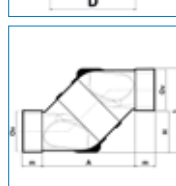

DYKA AIR Sprongstuk ovaal 2 x mof					
Artikelnr	Ov	A	L	m	H
20050530	195x80	188	169	40	83
20050531	235x80	236	170	40	84

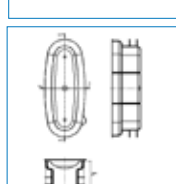

DYKA AIR PE Speciedeksel / Eindkap in de buis		
Artikelnr	Ov	L
20050955	190x75	55
20050956	230x75	55

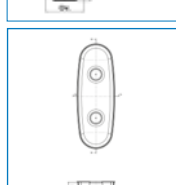

DYKA AIR PP Speciedeksel / Eindkap in de mof		
Artikelnr	Ov	L
20048339	195x80	24
20048341	235x80	24

## Ventilaansluitingen

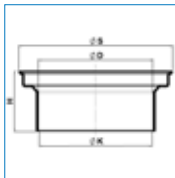

DYKA AIR Instorthuls 2 x mof						
Artikelnr	D	H	S	K		
20050624	132	50	178	129		
20050625	132	60	178	129		
20050626	132	70	178	129		
20050627	132	100	178	129		

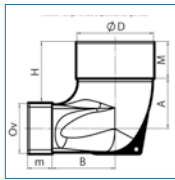

DYKA AIR Eindstuk ovaal-rond 2 x mof 90° t.b.v. ventiel							
Artikelnr	Ov	M	A	B	m	D	H
20042439	195x80	12	81	103	40	125	50
20042440	195x80	32	81	103	40	125	70
20042441	195x80	62	81	103	40	125	100
20048364*	235x80	45	96	126	40	160	100
*) Afwijkend model							
Nw	235x80	10	81	103	40	125	50
Nw	235x80	30	81	103	40	125	70
Nw	235x80	60	81	103	40	125	100

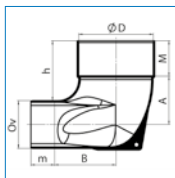

DYKA AIR Eindstuk ovaal-rond spie/mof 90° t.b.v. ventiel							
Artikelnr	Ov	M	A	B	m	D	H
20048121	195x80	12	81	103	40	125	53
20048122	195x80	32	81	103	40	125	73
20048123	195x80	62	81	103	40	125	103

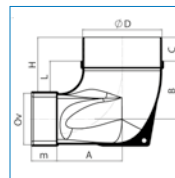

DYKA AIR Eindstuk ovaal-rond mof/spie 90°									
Artikelnr	D	A	B	C	L	H	D	m	
20046530	195x80	103	91	37	48	85	125	40	

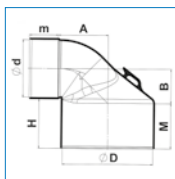

DYKA AIR Eindstuk 2 x mof 90° t.b.v. ventiel							
Artikelnr	D	M	B	d	m	A	H
20048484	125	45	48	80	40	69	50
20048485	125	65	48	80	40	69	70
20048486	125	95	48	80	40	69	100

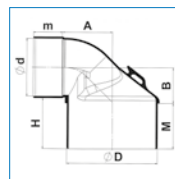

DYKA AIR Eindstuk lijmmof/spie 90° t.b.v. ventiel							
Artikelnr	D	M	B	d	m	A	H
20048483	125	63	50	80	40	69	70

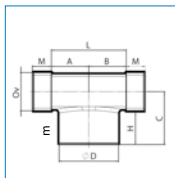

DYKA AIR Onderuitl. ovaal-rond 3 x mof 90° t.b.v. ventiel									
Artikelnr	Ov	M	A	B	C	L	ID	H	m
20050594	195x80	40	79	79	93	158	125	50	35
20050595	195x80	40	79	79	113	158	125	70	55
20050596	195x80	40	79	79	143	158	125	100	85
20053763	235x80	40	97	97	93	194	125	50	35
20053764	235x80	40	97	97	113	194	125	70	55
20053765	235x80	40	97	97	143	194	125	100	85

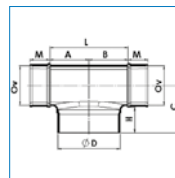

Verl. T-stuk ovaal-rond onderaansl. 2 x mof, 1 x spie 90°									
Artikelnr	Ov	M	A	B	C	L	D	H	
20042272	235x80	40	79	79	113	158	125	70	

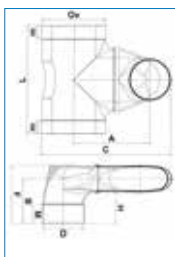

DYKA AIR Gecombineerd T-stuk met ventilaansluiting voor kanaalplaatsleuf 440mm					
Artikelnr	Ov	D	M	m	L
20049726	195x80	125	60	40	338
	A	B	F	C	H
20049726	237	141	183	403	100

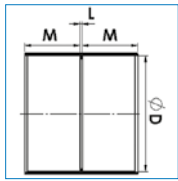

DYKA AIR Steekmof 2 x mof				
Artikelnr	D	M	L	
20042256	80	46	3	
20042250	125	60	2	
20044292	160	60	2	

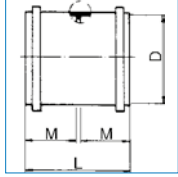

DYKA AIR Expansie Steekmof 2 x mof				
Artikelnr	D	M	L	
20033926	80	51	104	
20023398	125	66	134	
20023399	160	76	155	

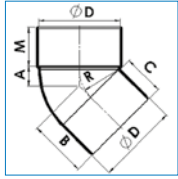

DYKA AIR Bocht mof/spie 45°							
Artikelnr	D	M	A	B	C	R	
20042257	80	46	27	71	50	50	
20042251	125	60	30	89	63	59	
20044293	160	60	53	113	67	111	

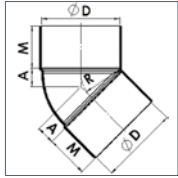

DYKA AIR Bocht 2x mof 45°				
Artikelnr	D	M	A	R
20042258	80	46	27	55
20042252	125	68	29	50
20044294	160	60	53	111

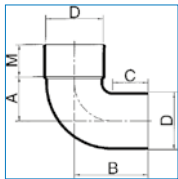

DYKA AIR Bocht mof/spie 90°							
Artikelnr	D	M	A	B	C	R	
20049523	125	60	109	164	61	103	
20049524	160	60	122	189	74	115	

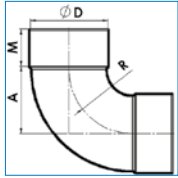

DYKA AIR Bocht 2 x spie 90°				
Artikelnr	D	M	A	R
20042253	125	60	109	103
20044295	160	60	122	115

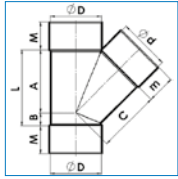

DYKA AIR T-stuk 3 x mof 45°									
Artikelnr	D	M	A	B	C	L	m	d	
20042259	80	46	103	27	103	130	46	80	
20410578	125	69	153	32	153	185	69	125	
20044298	160	60	198	53	198	251	60	160	

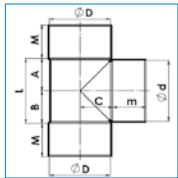

DYKA AIR T-stuk 3 x mof 90°									
Artikelnr	D	M	A	B	C	L	m	d	
20042254	125	69	67	67	67	134	69	125	
20044299	160	86	67	67	82	174	86	160	

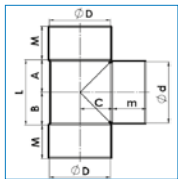

DYKA AIR Verloop T-stuk 3 x mof 90°									
Artikelnr	D	M	A	B	C	L	m	d	
20044301	160	86	69	69	81	138	69	125	

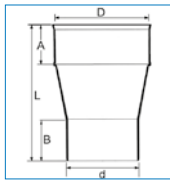

DYKA AIR Verloop concentrisch mof/spie t.b.v. standleiding						
Artikelnr	D	d	L	A	B	
20044303	160	125	230	67	69	

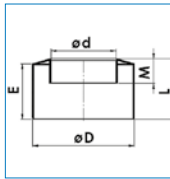

DYKA AIR Inzetverloopring concentrisch spie/mof						
Artikelnr	D	M	L	d	E	
20042260	125	30	75	80	69	
20048363*	160	69	91	125	87	

\*) Afwijkend model

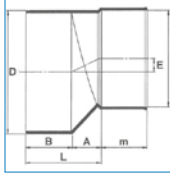

DYKA AIR Verloop excentrisch spie/mof							
Artikelnr	D	M	L	A	B	d	E
20044302	160	61	99	38	61	125	18

Duco Broekstuk				
Artikelnr	D1	D2	D3	
20049088	125	125	160	

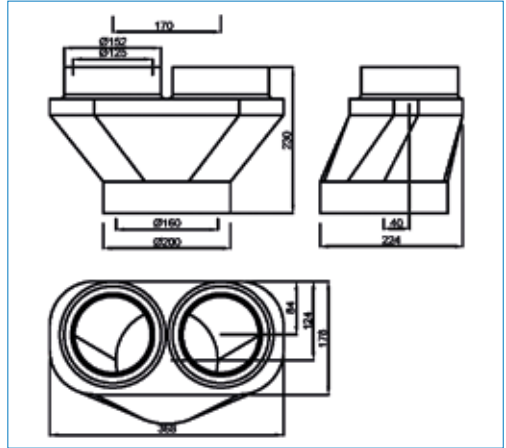

## Montagetips

### Montagetips:

#### Ontwerp:

De hoogte van de instorthuls 's' is altijd minimaal gelijk aan de dikte van de schilvloer.

Er kan gevarieerd worden met de hoogte 'H' van de DYKA AIR ventilaansluitingen, bijvoorbeeld om te kruisen met elektrabuizen.

Controleer altijd of maat 'hb' niet conflicteert met de bovenwapening in het vloerveld.

#### Montage:

De hulzen zijn aan de bovenzijde voorzien van een deksel ter bescherming tijdens het storten van beton.

De open onderzijde kan middels Polystyreen vulling en hotmelt (zelf te voorzien) op de bekisting worden gefixeerd.

Artikel	Hoogte huls (s) in mm	Hoogte ventiel aansluiting (H) in mm					
		50		70		100	
		o	hb	o	hb	o	hb
20050624	50	0	80	20	100	50	130
20050625	60			10	90	40	120
20050626	70			0	80	30	110
20050627	100					0	80

o = ruimte onder kanaal

hb = hoogte schil tot bovenkant kanaal; afstemmen op bovenwapening vloer

H = Hoogte ventiel aansluiting (50,70 of 100 mm)

s = schildikte vloer = hoogte instort huls

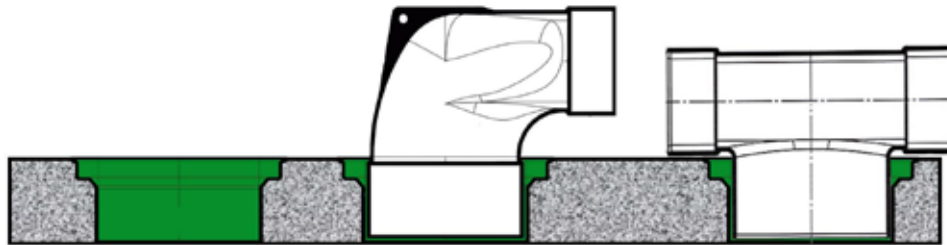
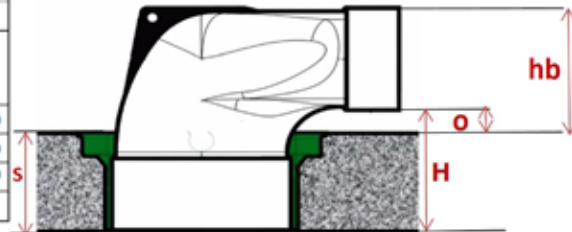

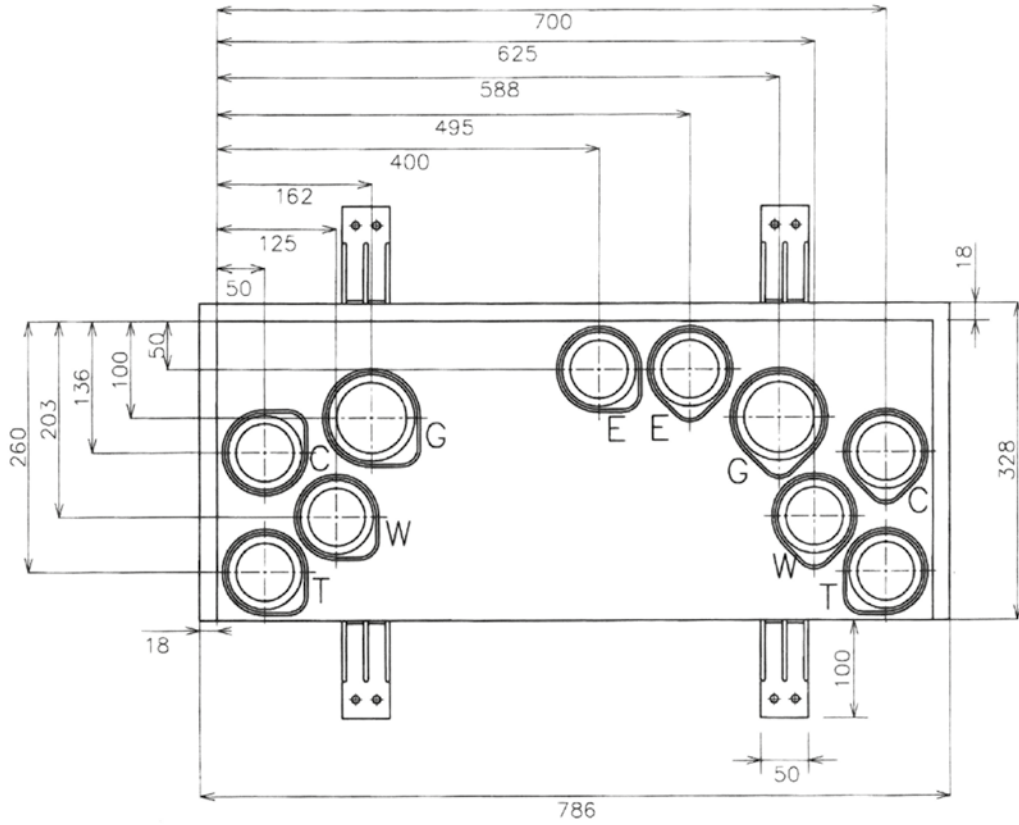

**Kunststof meterkast vloerplaat t.b.v. stadsverwarming**

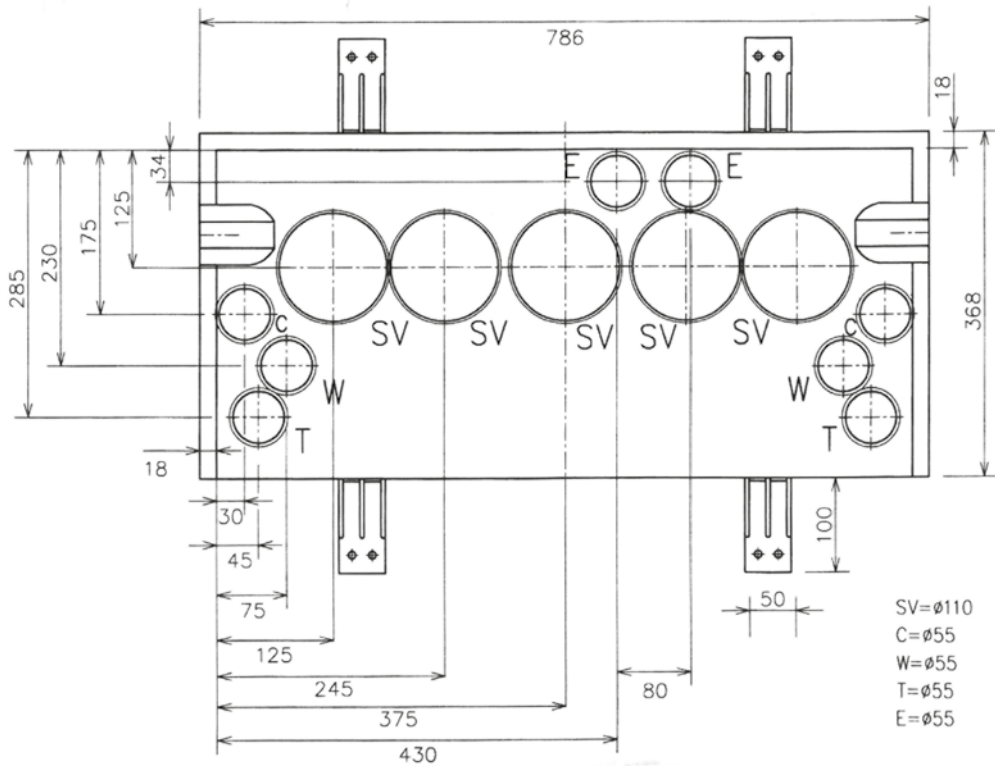

## Invoerbochten

### Invoerbochten

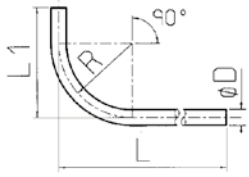

Diam.	R	L	L1
50	400	835	835
50	500	1200	1200
50	500	2800	1200
50	500	4250	1200
50	500	9070	1200
50	600	930	930
50	750	1200	1200
50	750	2800	1200
50	750	4250	1200
50	900	1190	1190
50	750	9070	1200
75	600	1128	1128
75	750	1161	1161
75	900	1190	1190
110	660	892	892
110	1050	1325	1325

### Invoerbocht stadsverwarming

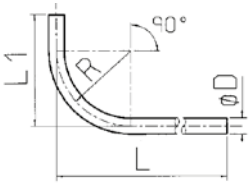

Diam.	R	L	L1
110	750	1675	1145

### Gasinvoerbochten 90°

D x d	R	L	L1
63 x 57	500	1200	1200
63 x 57	500	2800	1200
63 x 57	500	4250	1200



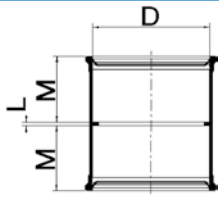

### Steekmoffen manchetverbinding

Klasse 41 SN 4

Artikelnr:	Diam.	M	L
20023027	110	64	3
20023029	125	64	2
20023030	160	69	3
20023031	200	92	5
20023032	250	110	30
20023033	315	120	40
20023034	400	145	30
20023042	500	200	60
20034944	630	225	70

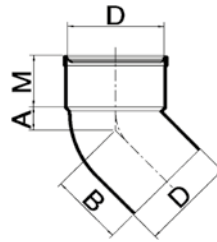

### Bochten 15° manchetverbinding mof/spie

Klasse 41 SN 4

Artikelnr:	Diam.	A	B	M
20022867	110	13	67	60
20034901	125	14	76	74
20022880	160	17	92	68
20022903	200	21	113	84
20022905	250	30	135	110
20022907	315	38	145	125
20022909	400	48	155	155
20034912	500	59	178	190

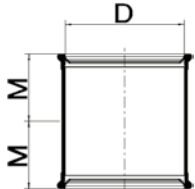

### Overschuifmoffen manchetverbinding

Klasse 41 SN 4

Artikelnr:	Diam.	M
20023038	110	66
20023039	125	65
20023040	160	71
20023246	200	97
20023247	250	112
20023248	315	120
20023041	400	145
20034943	500	230
20034945	630	225

### Bochten 22° 30' manchetverbinding mof/spie

Klasse 41 SN 4

Artikelnr:	Diam.	A	B	M	r
20022869	110	16	73	64	55
20022875	125	38	88	71	103
20022881	160	22	109	89	70

### Bochten 30° manchetverbinding mof/spie

Klasse 41 SN 4

Artikelnr:	Diam.	A	B	M
20022870	110	20	74	60
20022876	125	25	84	63
20022882	160	27	105	68
20022904	200	34	127	84
20022906	250	49	135	110
20022908	315	61	145	135
20022910	400	78	155	165
20034913	500	97	178	190

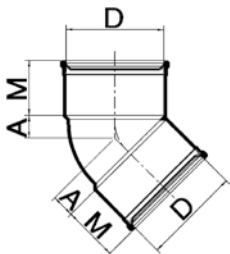

### Bochten 15° manchetverbinding mof/mof

Klasse 41 SN 4

Artikelnr:	Diam.	A	M
20022911	110	13	60
20022916	125	14	72
20022928	160	17	68
20034902	200	23	75
20034904	250	30	110
20034906	315	38	125
20034908	400	48	155

### Bochten 22° 30' manchetverbinding mof/mof

Klasse 41 SN 4

Artikelnr:	Diam.	A	M	r
20022912	110	16	64	55

### Bochten 30° manchetverbinding mof/mof

Klasse 41 SN 4

Artikelnr:	Diam.	A	M
20022913	110	20	60
20022917	125	25	63
20022930	160	27	68
20034903	200	38	75
20034905	250	49	110
20034907	315	61	125
20034909	400	78	155

### Bochten 45° manchetverbinding mof/mof

Klasse 41 SN 4

Artikelnr:	Diam.	A	M	r
20022914	110	26	62	51
20022918	125	32	65	58
20022931	160	41	91	76
20022888	200	52	80	100
20022890	250	69	110	125
20022892	315	86	125	158
20034910	400	110	155	200

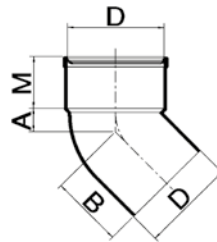

### Bochten 45° manchetverbinding mof/spie

Klasse 41 SN 4

Artikelnr:	Diam.	A	B	M	r
20022872	110	26	83	62	51
20022877	125	34	93	64	58
20022884	160	41	124	91	76
20022886	200	52	141	81	100
20022898	250	80	193	101	
20022900	315	86	145	125	
20022894	400	110	155	155	
20022896	500	137	178	190	

### Bochten 67° 30' manchetverbinding mof/spie

Klasse 41 SN 4

Artikelnr:	Diam.	A	B	M	r
20022873	110	70	130	60	90

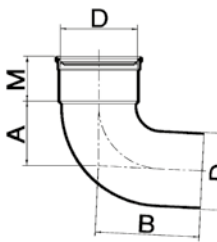

### Bochten 87° 30' manchetverbinding mof/spie

Klasse 41 SN 4

Artikelnr:	Diam.	A	B	M	r
20022874	110	77	132	60	75
20022879	125	106	170	72	103
20022885	160	123	196	70	115
20022887	200	155	244	81	115
20022899	250	154	268	103	
20022901	315	192	310	114	
20022895	400	244	371	140	
20022897	500	410	568	190	375

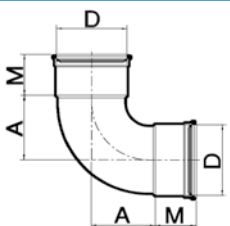

### Bochten 90° manchetverbinding mof/mof

Klasse 41 SN 4

Artikelnr:	Diam.	A	M	r
20022915	110	81	60	75
20022927	125	105	62	98
20022933	160	124	69	115
20022889	200	155	81	151
20022891	250	143	100	125
20022893	315	180	110	158
20034911	400	229	125	200

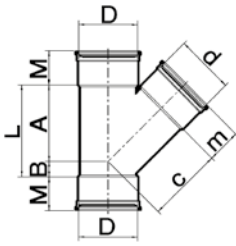

**T-stukken 45° manchetverbinding 3 moffen**  
Klasse 41 SN 4

Artikelnr.	D x d	A	B	C	M	m
20023088	110x110	133	28	138	64	64
20023090	125x125	153	35	156	62	62
20023092	160x160	196	42	196	69	69
20022979	200x200	244	47	244	92	92
20022990	250x250	380	100	350	110	110
20022999	315x315	465	125	430	120	120
20023004	400x400	580	230	640	145	145
20034938	500x500	750	250	735	200	200

**Verloop T-stukken 45° manchetverbinding 3 moffen**  
Klasse 41 SN 4

Artikelnr.	D x d	A	B	C	M	m
20023094	125x110	146	26	149	64	61
20023090	125x125	153	35	156	62	62
20023082	160x110	156	6	167	69	60
20023084	160x125	174	18	179	88	72
20022975	200x125	196	-3	203	92	73
20022977	200x160	224	14	222	92	89
20022982	250x125	280	10	280	110	75
20022985	250x160	310	40	295	110	85
20022988	250x200	330	70	325	110	110
20022992	315x125	315	-15	325	120	75
20022993	315x160	340	10	340	120	85
20022995	315x200	375	40	370	120	100
20022997	315x250	415	75	400	120	110
20034935	400x200	445	30	430	145	100
20023001	400x250	445	30	450	145	110
20023002	400x315	520	190	460	145	120

**T-stukken 90° manchetverbinding 3 moffen**  
Klasse 41 SN 4

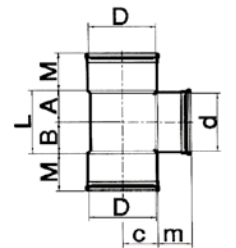

Artikelnr.	D x d	A	B	C	M	m
20023089	110x110	60	60	60	60	60
20023091	125x125	70	70	70	64	64
20023093	160x160	83	83	83	69	69
20022980	200x200	103	103	103	93	93
20022991	250x250	173	173	155	110	110
20023000	315x315	213	213	195	120	120
20023005	400x400	275	275	240	165	145
20034939	500x500	350	350	400	200	200
20034940	630x630	470	470	415	225	225

**Verloop T-stukken 90° manchetverbinding 3 moffen**  
Klasse 41 SN 4

Artikelnr.	D x d	A	B	C	M	m
20023095	125x110	61	61	68	72	64
20023091	125x125	70	70	70	64	64
20023083	160x110	58	58	81	69	60
20023086	160x125	70	70	82	89	72
20034933	200x110	100	100	120	100	70
20022976	200x125	66	66	102	93	72
20022978	200x160	84	84	104	93	89
20022983	250x125	135	135	152	108	72
20022986	250x160	123	123	150	120	85
20022989	250x200	170	170	152	108	93
20034934	315x125	110	110	185	120	75
20022994	315x160	180	180	185	115	89
20022996	315x200	248	248	185	115	93
20022998	315x250	188	188	190	120	110
20034936	400x200	180	180	225	145	100
20034937	400x250	180	180	225	145	110
20023003	400x315	275	275	240	165	120

**T-stukken 45° manchetverbinding 2 mof 1spie**  
Klasse 41 SN 4

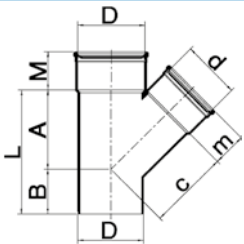

Artikelnr.	D x d	A	B	C	M	m
20022963	110x110	136	83	136	60	60
20022967	125x125	155	93	155	63	63
20022971	160x160	196	115	196	69	69
20022974	200x200	244	141	244	92	92
20034924	250x250	380	210	350	110	110
20034926	315x315	465	240	430	120	120
20034928	400x400	580	375	640	145	145
20034930	500x500	750	450	735	200	200

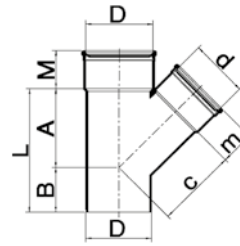

**Verloop T-stukken 45° manchetverbinding 2 mof 1spie**  
Klasse 41 SN 4

Artikelnr.	D x d	A	B	C	M	m
20022965	125x110	146	83	149	63	60
20022969	160x110	161	79	171	69	60
20022973	200x160	221	113	222	92	92

**T-stukken 87° 30' manchetverbinding 2 mof 1spie**  
Klasse 41 SN 4

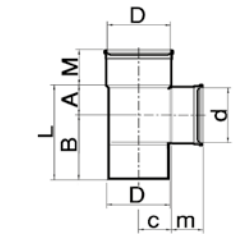

Artikelnr.	D x d	A	B	C	M	m
20022964	110x110	63	117	63	64	64
20022966	125x110	61	129	68	72	64
20022968	125x125	69	131	69	66	66
20022970	160x110	58	140	82	60	60
20023087	160x125	88	184	113	81	72
20022972	160x160	83	166	83	69	69
20034923	200x200				125	100
20034925	250x250				155	110
20034927	315x315				195	120
20034929	400x400				240	165
20034931	500x500				400	200
20034932	600x630				415	225

**Dubbele T-stukken 45° manchetverbinding 3 mof 1spie**  
Klasse 41 SN 4

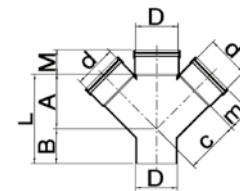

Artikelnr.	D x d	A	B	C	M	m
20023100	110x110	141	90	141	57	57
20023101	125x125	157	95	157	64	64
20023103	160x160	250	155	230	85	85
20023105	200x200	300	190	285	100	100

**Dubbele T-stukken 90° manchetverbinding 3 mof 1spie**  
Klasse 41 SN 4

Artikelnr.	D x d	A	B	C	L	M	m
20023102	125x125	58	132	80	265	75	75
20023104	160x160	72	157	100	315	85	85
20023106	200x200	88	187	125	380	100	100

**Verloopstukken excentrisch manchetverbinding spie/mof**  
Klasse 41 SN 4

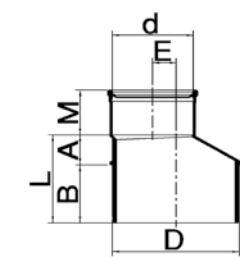

Artikelnr.	D x d	A	B	L	E	M
20023009	125x110	14	69	83	7	64
20023010	160x110	33	85	118	25	64
20023011	160x125	25	86	111	17	72
20023012	200x125	50	90	140	38	72
20023013	200x160	28	91	119	19	89
20023016	250x200	70	145	215	25	100
20034941	315x200	135	155	290	42	100
20023019	315x250	85	150	235	32	120
20023020	400x315	110	180	290	42	120
20023021	500x400	142	188	330	50	165

**Ontstoppsstukken manchetverbinding 2x mof schroefdeksel (= x in mm)**  
Klasse 41 SN 4

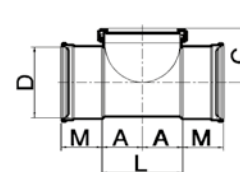

Artikelnr.	Diam	A	L	C	M	x
20023079	110	63	126	85	64	125
20023080	125	80	160	102	72	160
20023081	160	77	154	120	89	160

roodbruin artnr.

20037012	110	63	126	85	64	125
20037013	125	80	160	102	72	160
20037014	160	77	154	120	89	160

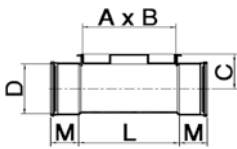

**Ontstopingsstukken manchetverbinding 2x mof klemdeksel**  
**Klasse 41 SN 4**

Artikelnr:	Diam	L	C	M	AxB
20035262	125	258	90	72	250x125
20035263	160	286	120	86	255x152
roodbruin					
20037015	125	258	90	72	250x125

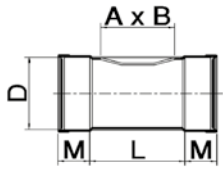

**Ontstopingsstukken manchetverbinding 2x mof schuifkap**  
**Klasse 41 SN 4**

Artikelnr:	Diam	L	M	AxB
20035264	200	205	100	200x110
20035265	250	185	120	200x110
20035266	315	180	135	200x110

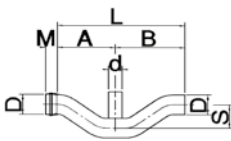

**Slangisifons manchetverbinding mof/spie met ontstopping**  
**Klasse 41 SN 4**

Artikelnr:	Diam	A	B	L	M	S	d
20023201	125	380	455	835	75	160	100
20023202	160	475	560	1035	85	190	110

**Overgangstukken excentrisch PVC/Gres**  
**Klasse 41 SN 4**

Artikelnr:	maatvoering	maten	tokrolring
20034970	110x180		148x12
20034972	125x206		174x12

**Overgangstukken centrisc PVC/Gres**  
**Klasse 41 SN 4**

Artikelnr:	maatvoering	maten	tokrolring
20034968	110x180		148x12
20034971	125x180		148x12
20034969	125x206		174x12
20034973	160x206		174x12

**Overgangstukken excentrisch PVC/GY**  
**Klasse 41 SN 4**

Artikelnr:	maatvoering	maten	tokrolring
20034964	110x157		124,5x12

**Overgangstukken centrisc PVC/GY**  
**Klasse 41 SN 4**

Artikelnr:	maatvoering	maten	tokrolring
20034965	125x157		124,5x12
20034966	160x184		148x12
20034967	200x232		174x12

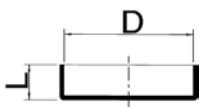

**Afsluitkappen**  
**Klasse 41 SN 4**

Artikelnr:	maatvoering
20022367	110
20022369	125
20022375	160
20022377	200
20022382	250
20022386	315
20022388	400
20022389	500
20022390	630

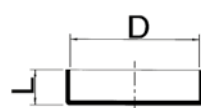

**Afsluitkappen slagvast**  
**Klasse 41 SN 4**

Artikelnr:	maatvoering
20022387	315

**Afsluitkappen passende in mof**  
**Klasse 41 SN 4**

Artikelnr:	maatvoering
20022365	110
20022368	125
20022371	160
20022379	200
20034450	250
20034451	315
20034449	400

**Kombikappen**  
**Klasse 41 SN 4**

Artikelnr:	maatvoering	kleur
20023097	125	grijs
20023098	160	grijs
20035204	315	zwart
20035205	315	roodbruin

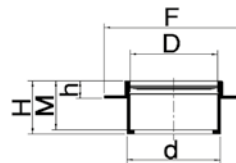

**Instortmoffen met middenflens/manchetverbinding**  
**Klasse 41 SN 4**

Artikelnr:	Diam	d	H	M	h	F
20034950	125	133	75	69	25	199

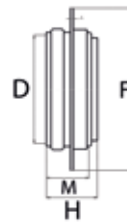

**Instortmoffen met middenflens/manchetverbinding**  
**Klasse 41 SN 4**

Artikelnr:	Diam	H	M	F
20023051	160	78	63	240
20048772	200	112	95	330
20048773	250	130	330	
20048774	315	150	125	400
20048775	400	180	500	
20048776	500	225	190	660

**Muurdoorvoer MV**  
**Klasse 41 SN 4**

Artikelnr:	Diam	lengte	Hoogteflens
20023266	50		
20023267	75		
20023268	110	300	200
20023269	125	300	250
20023270	160	300	330
20023271	200	300	330
20023272	250	300	330
20023273	315	300	500
20023274	400	300	600

**Betoninlaten**  
**Klasse 34 SN 8**

Artikelnr:	maatvoering	sparing min/max
20035272	125	130-131,5
20035274	160	165-166,5

**Klemaansluiting**  
**Klasse 41 SN 4**

Artikelnr:	maatvoering	gatzaag
20023022	160x125	125

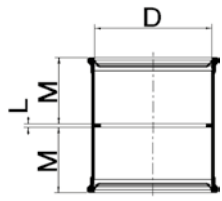

**Steekmoffen manchetverbinding**  
Klasse 34 SN 8

Artikelnr.	Diam.	M	L
20023027	110	64	3
20023239	125	64	2
20023240	160	69	3
20023241	200	94	5
20023243	250	110	30
20023242	315	120	40
20035270	400	145	50

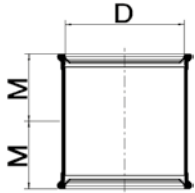

**Overschuifmoffen manchetverbinding**  
Klasse 34 SN 8

Artikelnr.	Diam.	M
20023038	110	66
20023244	125	65
20023245	160	71
20023246	200	97
20023247	250	110
20023248	315	120
20035271	400	145

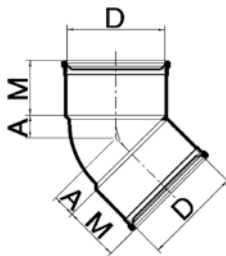

**Bochten 15° manchetverbinding mof/mof**  
Klasse 34 SN 8

Artikelnr.	Diam.	A	M	r
20022911	110	13		
20023209	125	14	72	45

**Bochten 22° 30' manchetverbinding mof/mof**  
Klasse 34 SN 8

Artikelnr.	Diam.	A	M	r
20022912	110	16	64	55
20023212	160	22	89	70

**Bochten 30° manchetverbinding mof/mof**  
Klasse 34 SN 8

Artikelnr.	Diam.	A	M	r
20022925	125	25	63	58
20022913	110	20	60	55

**Bochten 45° manchetverbinding mof/mof**  
Klasse 34 SN 8

Artikelnr.	Diam.	A	M	r
20022914	110	26	62	51
20023210	125	32	65	58
20023213	160	39	69	76
20023215	200	52	80	100

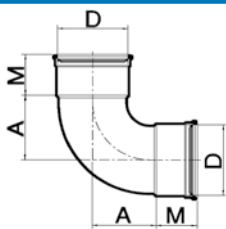

**Bochten 90° manchetverbinding mof/mof**  
Klasse 34 SN 8

Artikelnr.	Diam.	A	M	r
20022915	110	81	60	75
20023211	125	105	62	98
20023214	160	125	71	115
20023216	200	155	81	151

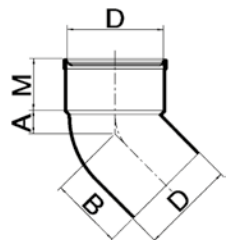

**Bochten 15° manchetverbinding mof/spie**  
Klasse 34 SN 8

Artikelnr.	Diam.	A	B	M
20035269	125	14	76	74

**Bochten 22° 30' manchetverbinding mof/spie**  
Klasse 34 SN 8

Artikelnr.	Diam.	A	B	M	r
20022869	110	16	73	64	55
20023203	125	38	88	71	103
20023206	160	22	109	89	70

**Bochten 30° manchetverbinding mof/spie**  
Klasse 34 SN 8

Artikelnr.	Diam.	A	B	M
20022870	110	20	74	60
20022924	125	25	84	63

**Bochten 45° manchetverbinding mof/spie**  
Klasse 34 SN 8

Artikelnr.	Diam.	A	B	M	r
20022872	110	26	83	62	51
20023204	125	34	93	64	58
20023207	160	39	116	69	76

**Bochten 67° 30' manchetverbinding mof/spie**  
Klasse 34 SN 8

Artikelnr.	Diam.	A	B	M	r
20022873	110	70	130	60	90

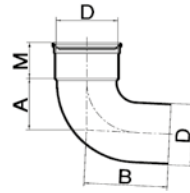

**Bochten 87° 30'/90° manchetverbinding mof/spie**  
Klasse 34 SN 8

Artikelnr.	Diam.	A	B	M	r
20022874	110	77	132	60	75
20023205	125	106	170	72	103
20023208	160	125	196	71	151

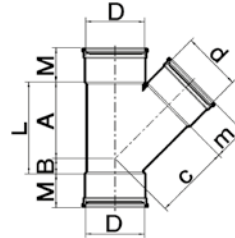

**T-stukken 45° manchetverbinding 3 moffen**  
Klasse 34 SN 8

Artikelnr.	D x d	A	B	C	M	m
20023088	110x110	133	28	138	64	64
20023219	125x110	146	26	149	64	61
20023220	125x125	153	35	156	62	62
20023222	160x110	166	6	173	88	64
20023224	160x125	174	18	179	88	72
20023226	160x160	200	40	200	88	88
20023228	200x125	196	-3	203	92	73
20023230	200x160	224	14	222	92	89
20023232	200x200	244	47	244	92	92

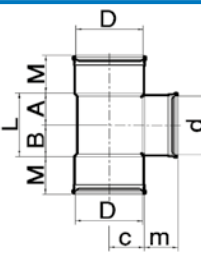

**T-stukken 90° manchetverbinding 3 moffen**  
Klasse 34 SN 8

Artikelnr.	D x d	A	B	C	M	m
20023089	110x110	60	60	60	60	60
20023221	125x125	70	70	70	64	64
20023223	160x110	61	61	82	88	65
20023225	160x125	70	70	82	89	72
20023227	160x160	87	87	83	89	89
20023229	200x125	66	66	102	93	72
20023231	200x160	84	84	104	93	89
20023233	200x200	103	103	103	93	93
20022984	250x125	103	103	145	110	75
20022987	250x160	123	123	150	120	85

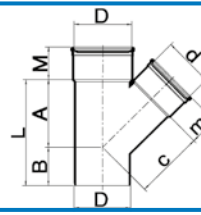

**T-stukken 45° manchetverbinding 2 mof 1 spie**  
Klasse 34 SN 8

Artikelnr.	D x d	A	B	C	M	m
20022963	110x110	136	83	136	60	60
20023217	125x125	155	93	155	63	63

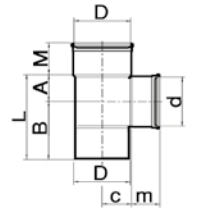

**T-stukken 87° 30' manchetverbinding 2 mof 1 spie**  
Klasse 34 SN 8

Artikelnr.	D x d	A	B	C	M	m
20022964	110x110	63	117	63	64	64
20023218	125x125	69	131	69	66	66

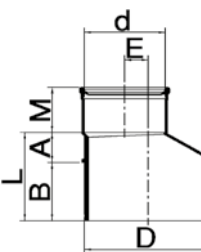

**Verloopstukken manchetverbinding mof/spie**  
Klasse 34 SN 8

Artikelnr.	D x d	A	B	E	M
20023234	125x110	14	69	7	64
20023235	160x110	33	85	25	64
20023236	160x125	25	86	17	72
20023237	200x125	50	90	38	72
20023238	200x160	28	91	19	89

**Betoninlaten**  
Klasse 34 SN 8

Artikelnr.	maatvoering	sparing min/max
20035272	125	130-131,5
20035274	160	165-166,5

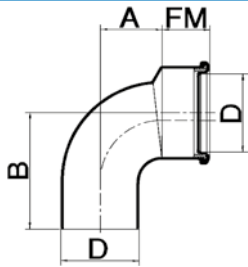

**Flexibele bocht 90gr manchetverbinding Klasse 34 SN 8**

Artikelnr:	Diam	A	B	FM
20023258	125	97	184	76

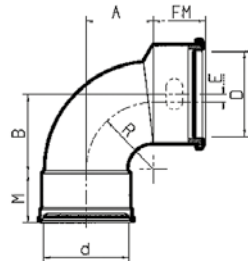

**Flexibele bocht 90gr manchetverbinding 2x mof Klasse 34 SN 8**

Artikelnr:	Diam	A	B	d	E	FM	M	R
20023261	125	97	119	125	12	76	63	98
20023262	160							

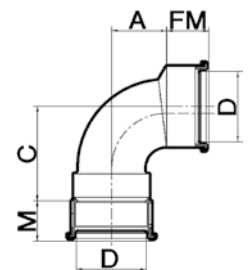

**Flexibele bocht 90gr manchetverbinding 2x mof zetting Klasse 34 SN 8**

Artikelnr:	Diam	A	B	zetting	FM	M
20023259	125	97	168	40	76	70
20023260	125	97	208	80	76	70

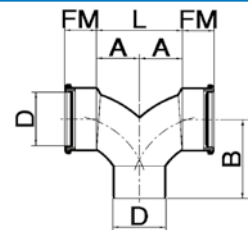

**Flexibel stroom T-stuk 90gr manchetverbinding 2x mof/spie Klasse 34 SN 8**

Artikelnr:	Diam	A	B	L	FM
20023254	125	100	186	200	76
20023255	160	150	276	300	105

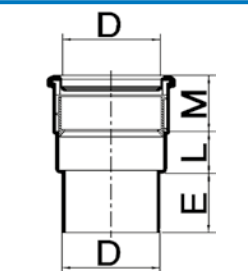

**Zettingsmoffen manchetverbinding mof/spie**

Art.nr	Diam.	E	M	L	zetting
20023263	125	75	67	52	40
20023264	125	75	70	93	80
20023265	160	89	69	105	84

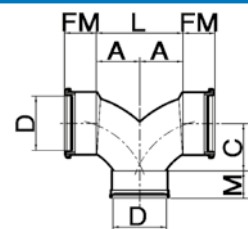

**Flexibel stroom T-stuk 90gr manchetverbinding 3x mof Klasse 34 SN 8**

Artikelnr:	Diam	A	C	L	FM	M
20023096	125	100	109	200	76	63,5

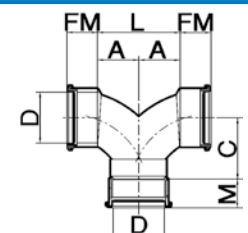

**Flexibel stroom T-stuk 90gr manchetverbinding 3x mof met zetting Klasse 34 SN 8**

Artikelnr:	Diam	A	C	L	FM	M	zetting
20023256	125	100	151	200	76	70	40
20023257	125	100	195	200	76	70	85

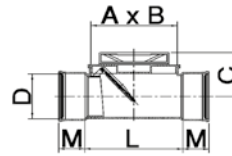

**Onstopingsstuk manchetverbinding 2x mof met keerklep Klasse 34 SN 8**

Artikelnr:	Diam	L	C	M	AxB
20023251	125	274	123	73	240x117
roodbruinartrnr					
20037018	125	274	123	73	240x117

**Onstopingsstuk manchetverbinding 2x mof met stroomdeksel Klasse 34 SN 8**

Artikelnr:	Diam	L	C	M	AxB
20023249					
20037016					

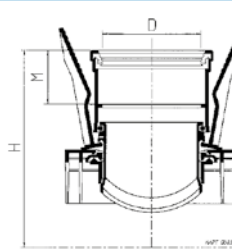

**Knevelinlaten zonder zettingsconstructie**

Diam.	d	H	M
200/125	125	231	64
250/125	125	256	64
315/125	125	289	64
400/125	125	331	64
250/160	160	260	67
315/160	160	293	67
400/160	160	335	67
500/160	160	385	67
630/160	160	450	67

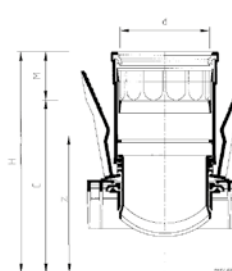

**Knevelinlaten met zettingsconstructie**

Diam.	Frais boor (mm)	D	M	C	Z	H	zetting
200/125	127	125	67	218	181	285	37
250/125	127	125	67	243	206	310	37
315/125	127	125	67	275	238	342	37
400/125	127	125	67	318	281	385	37
250/160	159	160	69	241	205	310	36
315/160	159	160	69	273	237	342	36
400/160	159	160	69	316	280	385	36
500/160	159	160	69	366	330	435	36
630/160	159	160	69	431	395	500	36

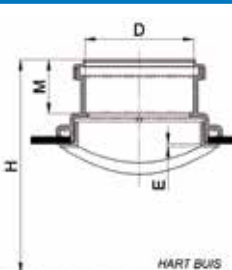

**DYKA Prefit inlaat**

Diam	D	H	M	E
200/125	125	189	63	4
250/125	125	214	63	4
315/125	125	247	63	4
400/125	125	289	63	4
250/160	160	224	73	4
315/160	160	257	73	4
400/160	160	299	73	4

**DYKAPrefit Buis met voorgemonteerde inlaat mof/spie**



# Inbouwmaten buitenriolering

## Kolken en inspectieputten

### Tegelschroput

Tweedelig

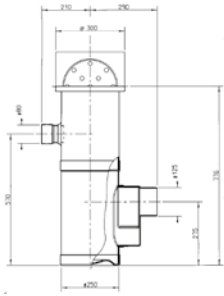

### Tegelschroput

Eendelig

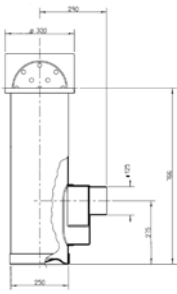

### Erfscheidingsput 315 mm

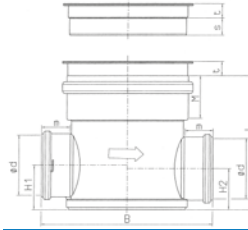

s	t	d	m	M	H1	H2	L	B
47	38	125	70	112	107	98	362	439
47	38	160	76	112	124	115	362	459
47	38	200	86	112	144	135	362	481

### Universele stelring

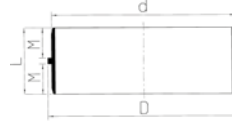

D	d	M	L
315	302	50	110
400	382	50	110

### Explosievrije straatkolk PE/GY

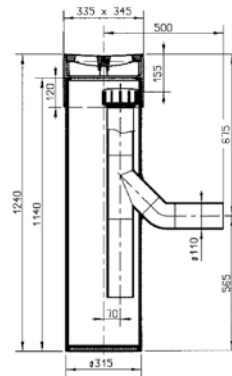

### Druksteekmoffen

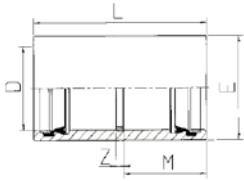

D	M	Z	E	L
50	66,5	4	65	137
63	73	6	80	152
75	75	6	94	156
90	77	6	111	160
110	80,5	10	132	171
125	82,5	10	148	175
160	87,5	10	186	185
200	116	12	230	244
250	131	12	281	274
315	145	12	350	302
400	177	15	450	369
500	192	15	550	399
630	208	30	693	446

### Drukoverschuifmoffen

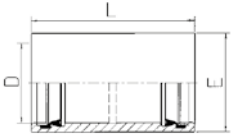

D	E	L
50	65	137
63	80	152
75	94	156
90	111	160
110	132	171
125	148	175
160	186	185
200	230	244
250	281	274
315	350	302
400	450	369
500	550	399

### Druklijmmoffen

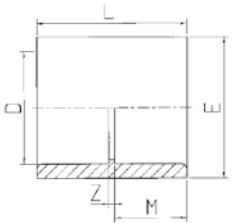

D	M	Z	E	L
250	175	10	281	360
315	214	10	350	438
400	265	10	450	540
500	330	10	550	670

### Trekvastе koppelingen

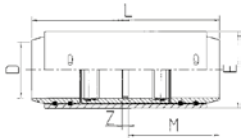

D	M	Z	E	L
110	179	10	151	368
125	186	10	167	382
160	201	10	205	412
200	244	12	255	500
250	260	12	312	532
315	309,5	12	393	631
400	459	15	500	933
500	476,5	15	600	968

### Drukverloop 2x spie

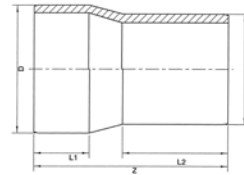

nominale maat	L1	L2	Z	MPa
63x50	110	70	195	0,75
75x63	120	70	240	0,75
110x63	160	80	360	0,75
110x75	160	90	315	0,75
110x90	160	105	310	0,75
160x110	205	130	430	0,75
200x160	230	165	455	0,75
250x200	240	200	520	0,75
315x250	250	210	570	0,75
400x315	380	220	740	0,75

### Drukverloop 2x manchetverbinding

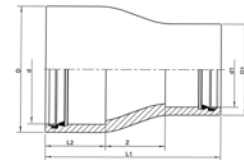

nominale maat	D	D1	L1	L2	Z	MPa
63x50	80	65	170	73	30	1,6
75x50	94	66	193	75	51	1,6
75x63	94	81	183	75	35	1,6
90x63	111	85	203	77	53	1,6
90x75	111	94	198	77	46	1,6
110x63	131.3	85	232	81	78	1,0
110x75	131.3	95	223	81	67	1,0
110x90	131.3	112	207	81	49	1,0
125x110	147.4	131.3	206	83	42	1,0
160x110	185.9	134.5	256	88	87	1,0
160x125	185.9	151	239	88	68	1,0
200x160	229.3	185.9	276	116	72	1,0
250x200	280.1	226.5	330	131	83	0,8

### Drukverloop 2x lijmmof

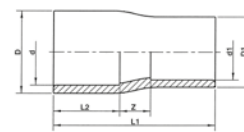

nominale maat	D	D1	L1	L2	Z	MPa
63x50	80	65	170	73	30	1,6
75x50	94	65	193	75	51	1,6
75x63	94	81	183	75	35	1,6
90x63	111	85	203	77	53	1,6
90x75	111	94	198	77	46	1,6
110x63	131.3	85	232	81	78	1,0
110x75	131.3	95	223	81	67	1,0
110x90	131.3	112	207	81	49	1,0
125x110	147.4	131.3	206	83	42	1,0
160x110	185.9	134.5	256	88	87	1,0
160x125	185.9	151	239	88	68	1,0
200x160	229.3	185.9	276	116	72	1,0
250x200	280.1	226.9	330	131	83	0,8

### DykaGrip Trekvastе Koppeling PN10 of PN16

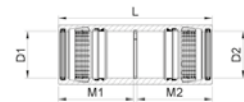

Art. nr.	D1	D2	M1	M2	L
PN16 uitvoeringen					
20051002	63	63	132	132	270
20051003	75	75	135	135	276

Onderstaande uitvoeringen PN10:

Art. nr.	D1	D2	M1	M2	L
20048104	90	90	146	146	298
20048105	110	110	146	146	303
20048229	125	125	149	149	309
20048106	160	160	169	169	348
20049041	200	200	204	204	421
20049557	250	250	302	302	618
20049558	315	315	308	308	629
20049487	400	400	331	331	678



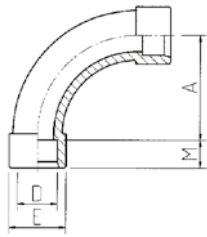

**Bochten 90° 2 x lijmof**

Diam.	M	A	E
20	16	40	28
25	19	50	34
32	22	64	42
40	26	80	51
50	31	100	63
63	38	126	77
75	44	150	92
90	51	180	108
110	61	220	132

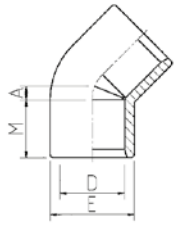

**Knieën 45° 2 x lijmof**

Diam.	M	A	E
16	14	5,5	23,5
20	16	5,5	28
25	19	6	34
32	22	8	42
40	26	10	51
50	31	12	61
63	38	15	75
75	44	18	89
90	51	21	106
110	61	25	128
125	69	27	145
160	86	36	184
200	106	43	232
250	131,5	58	287
315	165	66	360

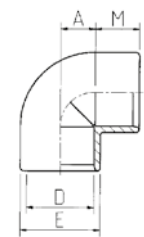

**Knieën 90° 2 x lijmof**

Diam.	M	A	E
16	14	9	23,5
20	16	11	26,5
25	19	14	32,5
32	22	17	41
40	26	23	50
50	31	28	60
63	38	34	75
75	44	40	89
90	51	48	106
110	61	58	129
125	69	66	145
160	86	81	188
200	106	102	232
250	131,5	192	287
315	165	243,5	360

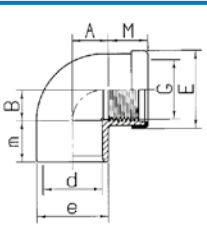

**Knieën 90° 1 x lijmof 1 x binnen dr.**

d x G	m	M	B	A	e	E
20 x 1/2"	16	15,5	11	12,0	26,5	27,5
25 x 3/4"	19	16,3	14	16,7	32,5	33,5
32 x 1"	22	19,1	17	19,9	41	42
40 x 1 1/4"	26	21,4	21	25,6	50	51
50 x 1 1/2"	31	21,4	26	35,6	60	61
63 x 2"	38	25,7	33	45,3	75	76

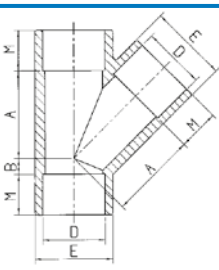

**T-stukken 45° 3 x lijmof**

D	M	A	B	E
20	16	29	7	27,5
25	19	36	7	33,5
32	22	44	8	42
40	26	54	10	50,5
50	31	65	12	61
63	38	80	14	74,5
75	44	93	19	89
90	51	114	23	106
110	61	136	26	130
125	69	167	30	
160	86	213	41	
200	107	266	49	

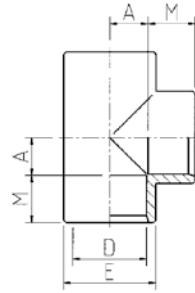

**T-stukken 90° 3 x lijmof**

Diam.	M	A	E
16	14	9	23,5
20	16	11	27,5
25	19	14	33,5
32	22	17	42
40	26	21	51
50	31	26	61
63	38	33	75
75	44	39	89
90	51	47	106
110	61	57	129
125	69	64	145
160	86	81	188
200	106	102	232
250	132,5	128	286
315	165	162	360

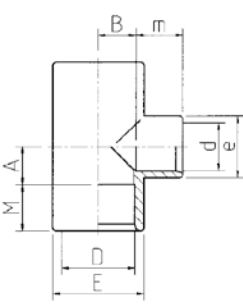

**Verloop T-stukken 90° 3 x lijmof**

D x d	M m	A	B	E	e
20 x 16	16 14	11	11	27,5	23,5
25 x 16	19 14	14	14	33,5	23,5
25 x 20	19 16	14	14	33,5	28
32 x 20	22 16	17	17	42	28
32 x 25	22 19	17	17	42	33,5
40 x 16	26 14	21	21	51	23,5
40 x 20	26 16	21	21	51	28
40 x 25	26 19	21	21	51	34
40 x 32	26 22	21	21	51	42
50 x 32	31 22	26	26	61	42
50 x 40	31 26	26	26	61	51
63 x 40	38 26	33	33	75	51
63 x 50	38 31	33	33	75	61
75 x 50	44 31	39	39	89	61
75 x 63	44 38	39	39	89	75
90 x 63	51 38	47	47	106	75
90 x 75	51 44	47	47	106	89
110 x 63	61 38	57	57	129	75
110 x 75	61 44	57	57	129	89
110 x 90	61 51	57	57	129	106
125 x 75	69 44	66	66	148	89
125 x 90	69 51	66	66	148	106
125 x 110	69 61	66	66	148	129
160 x 90	86 51	82	82	184	106
160 x 110	86 61	82	82	184	129
160 x 125	86 69	82	82	184	148

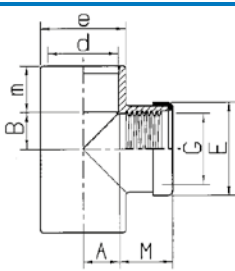

**T-stukken 90° 2 x lijm 1 x binnendraad**

d x G	m	M	B	A	e	E
20 x 1/2"	16	15	11	12,0	27,5	28,5
25 x 3/4"	19	16,3	14	16,7	33,5	34,5
32 x 1"	22	19,1	17	19,9	42	43
40 x 1 1/4"	26	21,4	21	25,6	51	52
50 x 1 1/2"	31	21,4	26	35,6	61	62
63 x 2"	38	25,7	33	45,3	75	76

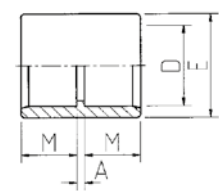

**Moffen 2 x lijmof**

Diam.	M	A	E
16	14	3	23,5
20	16	3	28
25	19	3	34
32	22	3	42
40	26	3	51
50	31	3	61
63	38	3	75
75	44	4	88
90	51	5	106
110	61	6	129
125	69	7	145
160	86	8	181
200	106	10	227
250	132,5	10	287
315	165	12	355

**Overgangsmoffen 1 x lijmmof 1 x binnendraad**

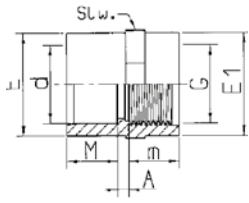

d x G	M	m	A	E	E1	Slw
16 x 3/8"	14	11,4	3	23,5	23,5	24
20 x 1/2"	16	15,0	4	28	28	30
25 x 3/4"	19	16,3	4	34	34	34
32 x 1"	22	19,1	5	42	42	42
40 x 1 1/4"	26	21,4	5	50,5	50,5	55
50 x 1 1/2"	31	21,4	5	61	57,5	65
63 x 2"	38	25,7	5	75	71,5	75
75 x 2 1/2"	44	30,2	5	89	88,5	90
90 x 3"	51	33,3	8	106	106	110
110 x 4"	61	39,3	8	129	129	129
125 x 5"	69	43,6	11	145	144	

**Verloopmoffen 1 x lijmmof 1 x spie eind 1 x buitendraad**

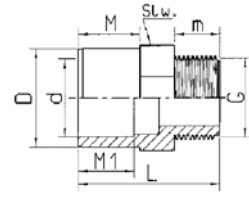

d x D x G	M1	M	m	L	Slw
12 x 16 x 3/8"	12	14	11,4	36	22
16 x 20 x 3/8"	14	16	11,4	40	24
16 x 20 x 1/2"	14	16	15,0	43	24
20 x 25 x 3/8"	16	19	11,4	43	30
20 x 25 x 1/2"	16	19	15,0	46	27
20 x 25 x 3/4"	16	19	16,3	47	30
25 x 32 x 1/4"	19	22	15,0	49	36
25 x 32 x 3/4"	19	22	16,3	50	36
25 x 32 x 1"	19	22	19,1	53	36
32 x 40 x 3/4"	22	26	16,3	54	42
32 x 40 x 1"	22	26	19,1	57	42
32 x 40 x 1 1/4"	22	26	21,4	60	46
40 x 50 x 1"	26	31	19,1	64	55
40 x 50 x 1 1/4"	26	31	21,4	66,5	55
40 x 50 x 1 1/2"	26	31	21,4	66,5	55
50 x 63 x 1 1/4"	31	38	21,4	74	65
50 x 63 x 1 1/2"	31	38	21,4	74	65
50 x 63 x 2"	31	38	25,7	78	65
63 x 75 x 1 1/2"	38	44	21,4	80	75
63 x 75 x 2"	38	44	25,7	84	75
63 x 75 x 2 1/2"	38	44	30,2	91	80
75 x 90 x 2"	44	51	25,7	94	95
75 x 90 x 2 1/2"	44	51	30,2	99	95
75 x 90 x 3"	44	51	33,3	102	95
90 x 110 x 2 1/2"	51	61	30,2	110	115
90 x 110 x 3"	51	61	33,3	110	115
90 x 110 x 4"	51	61	39,3	118	115
110 x 125 x 3"	61	69	33,3	115	130
110 x 125 x 4"	61	69	39,3	120	130
110 x 125 x 5"	61	66	43,6	125	130

**Overgangsspiestukken 1 x spie eind 1 x binnendraad**

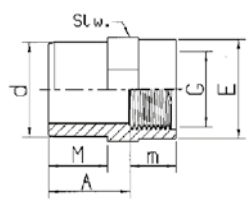

d x G	M	m	E	A	Slw
16 x 3/8"	14	11,4	23	22	24
20 x 1/2"	16	15,0	28	24	30
20 x 3/4"	16	16,3	34	24	36
25 x 1/2"	19	15,0	28	27	30
25 x 3/4"	19	16,3	34	27	36
25 x 1"	19	19,1	42	27	46
32 x 3/4"	22	16,3	34	30	36
32 x 1"	22	19,1	42	30	46
40 x 1"	26	19,1	42	36	46
40 x 1 1/4"	26	21,4	51	36	55
50 x 1 1/4"	31	21,4	51	41	55
50 x 1 1/2"	31	21,4	58	41	60
50 x 2"	31	25,7	75	41	75
63 x 2"	38	25,7	75	48	75
75 x 2"	44	25,7	75	53	75
75 x 2 1/2"	44	30,2	89	58	90
75 x 3"	44	33,3	103	58	105
90 x 2 1/2"	51	30,2	89	65	95
90 x 3"	51	33,3	103	65	95
90 x 4"	51	39,3	130	65	130
110 x 3"	61	33,3	103	76	130
110 x 4"	61	39,3	130	76	130

**Verloopnippels 1 x buitendraad 1 x binnendraad**

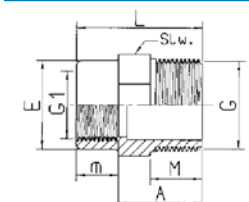

G x G1	L	M	m	A	E	Slw
1/2" x 3/8"	35,4	15,0	11,4	24	23	24
3/4" x 1/2"	41	16,3	15	26	28	30
1" x 3/4"	46,3	19,1	16,3	30	34	36
1 1/4" x 1/2"	48	21,4	15	33	28	46
1 1/4" x 1"	52,1	21,4	19,1	33	42	46
1 1/2" x 1 1/4"	55,4	21,4	21,4	34	51	55
2" x 1 1/2"	58,4	25,7	21,4	37	58	65
2 1/2" x 2"	68,7	30,2	25,7	43	72	80
3" x 2 1/2"	77,2	33,3	30,2	47	89	95

**Nippels 2 x buitendraad**

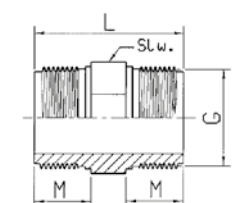

G	M	L	Slw
3/8"	11,4	31,7	19
1/2"	15,0	42	24
3/4"	16,3	44	30
1"	19,1	50	36
1 1/4"	21,4	58	46
1 1/2"	21,4	58	50
2"	25,7	66	65
2 1/2"	30,2	78	80
3"	33,3	85	95
4"	39,3	96	120

**Verloopringen 1 x lijmmof 1 x spie eind**

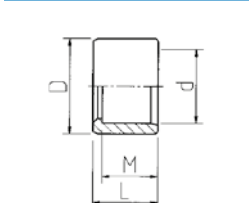
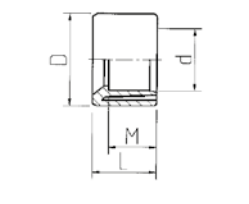

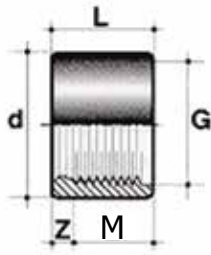

D x d	L	M
20 x 16	16	14
25 x 20	19	16
32 x 20	22	16
32 x 25	22	19
40 x 20	26	16
40 x 25	26	19
40 x 32	26	22
50 x 32	33	22
50 x 40	31	26
63 x 32	38	22
63 x 40	38	26
63 x 50	38	31
75 x 32	44	22
75 x 40	44	26
75 x 63	44	38
90 x 50	51	31
90 x 63	51	38
90 x 75	51	44
110 x 63	61	38
110 x 90	61	51
125 x 110	69	61
160 x 110	86	61
160 x 125	86	69
160 x 140	86	76
200 x 160	106	86
250 x 160	132	87
250 x 200	132	107
250 x 225	132	120
315 x 200	165	107
315 x 250	165	132

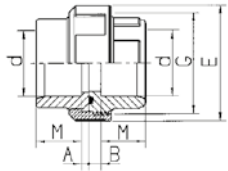

**Verlooptingen 1 x spie eind 1 x binnendraad**

d x G	L	M	A
25 x 1/2"	19	15	4
32 x 3/4"	22	16,3	5,7
40 x 1"	26	19,1	6,9
50 x 1 1/4"	31	21,4	9,6
63 x 1 1/2"	38	21,4	16,6
75 x 2"	44	25,7	18,3
90 x 2 1/2"	51	30,2	20,8
110 x 3"	61	33,3	27,7



**Driedelige koppelingen 2 x lijmstof**

d	M	A	B	G	E
16	14	3	10	3/4"	34
20	16	3	10	1"	42
25	19	3	10	1 1/4"	52
32	22	3	10	1 1/2"	59
40	26	3	12	2"	72
50	31	3	14	2 1/4"	79
63	38	3	18	2 3/4"	96
75	44	3	18	3 1/4"	119
90	51	5	18	4"	134
110	61	5	18	5"	163

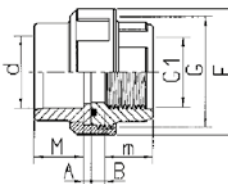

**Driedelige koppelingen 1 x lijmstof x binnendraad**

d x G1	M	m	A	B	G	E
16 x 3/8"	14	11,4	3	12,6	3/4"	34
20 x 1/2"	16	15,0	3	11,0	1"	42
25 x 3/4"	19	16,3	3	12,7	1 1/4"	52
32 x 1"	22	19,1	3	12,9	1 1/2"	59
40 x 1 1/4"	26	21,4	3	16,6	2"	72
50 x 1 1/2"	31	21,4	3	23,6	2 1/4"	79
63 x 2"	38	25,7	3	30,3	2 1/2"	96
75 x 2 1/2"	44	30,2	3	31,8	3 1/2"	119
90 x 3"	51	33,3	5	35,7	4"	134
110 x 4"	61	39,3	5	39,7	5"	163

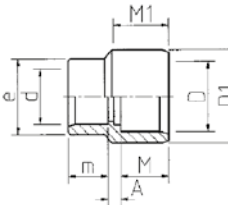

**Verloopen 1 x lijmstof 1 x spie eind 1 x lijmstof**

D/D1 x d	M	M1	m	A	e
20/25 x 16	16	14	19	6	23
20/25 x 20	16	16	19	6	28
25/32 x 16	19	14	22	6	23
25/32 x 20	19	16	22	6	28
25/32 x 25	19	19	22	6	33
32/40 x 20	22	16	26	6	28
32/40 x 25	22	19	26	6	33
32/40 x 32	22	22	26	6	41
40/50 x 20	26	16	31	6	28
40/50 x 25	26	19	31	10	33
40/50 x 32	26	22	31	10	41
40/50 x 40	26	26	31	10	50
50/63 x 32	31	22	38	12	41
50/63 x 40	31	26	38	12	50
50/63 x 50	31	31	38	12	60,5
63/75 x 40	38	26	44	17,2	50
63/75 x 50	38	31	44	12,3	60,5
63/75 x 63	38	38	44	3	75
75/90 x 40	44	26	51	22,5	50
75/90 x 50	44	31	51	17,5	60,5
75/90 x 63	44	38	51	11,1	75
75/90 x 75	44	44	51	3	88
90/110 x 40	51	26	61	32,8	50
90/110 x 50	51	31	61	28	60,5
90/110 x 63	51	38	61	21,5	75
90/110 x 75	51	44	61	15,7	88
90/110 x 90	51	51	61	5	106
110/125 x 50	61	31	69	34	60,5
110/125 x 63	61	38	69	27,5	75
110/125 x 75	61	44	69	22,8	88
110/125 x 90	61	51	69	17	106
110/125 x 110	61	61	69	5	129

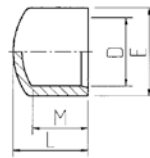

**Afsluitkappen lijmstof**

D	M	L	E
16	14	22	23
20	16	27	28
25	19	31	33
32	22	36	41
40	26	43	50
50	31	49	60,5
63	38	57	75
75	44	67	89
90	51	80	106
110	61	95	129
125	69	102	145
160	86	126	181
200	106	145	227
250	132	205	
315	165	205	

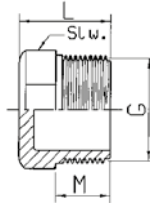

**Pluggen buitendraad**

G	M	L	Slw
3/8"	11,4	23	19
1/2"	15,0	29	24
3/4"	16,3	30	30
1"	19,1	33	36
1 1/4"	21,4	39	46
1 1/2"	21,4	39	50
2"	25,7	43	65
2 1/2"	30,2	53	80
3"	33,3	58	95
4"	39,3	65	120

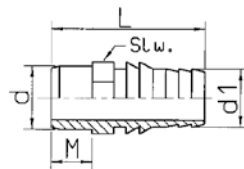

**Drukslangpijlen spie-eind**

d	d1	M	L	Slw
12	12	11	52	19
16	16	14	66	19
20	20	16	70	24
25	25	19	79	27
32	32	22	83	36
40	40	26	96	46
50	50	31	108	55
63	60	38	130	65

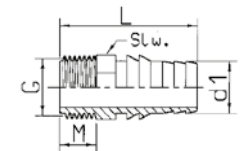

**Drukslangpijlen buitendraad**

G	d1	M	L	Slw
3/8"	16	11,4	64	19
1/2"	20	15,0	70	24
3/4"	25	16,3	75	27
1"	32	19,1	80	36
1 1/4"	40	21,4	92	46
1 1/2"	50	21,4	100	55
2"	60	25,7	118	65

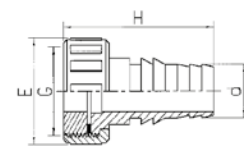

**Drukslangpijlen met wartel binnendraad**

G	d	H	E
3/4"	16	54	34
1"	20	59	42
1 1/4"	25	63	52
1 1/2"	30	68	59
2"	40	77	72

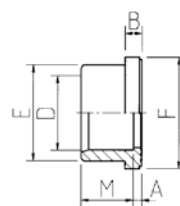

**Kraagbussen, vlak lijmstof**

D	DN	M	A	B	E	F
20	15	16	3	6	27	34
25	20	19	3	7	33	41
32	25	22	3	7	41	50
40	32	26	3	8	50	61
50	40	31	3	8	61	73
63	50	38	3	9	76	90
75	65	44	3	10	90	106
90	80	51	5	11	108	125
110	100	61	5	12	131	150
125	110	69	5	13	147	168
160	150	86	5	16	188	213
200	200	106	7	18	232	254
250	250	131	9	20	279	308
315	300	161	11	27	346	379

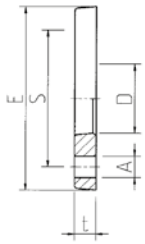

**Overschuifflenzen**

d	DN	D	E	t	S	A
20	15	28	95	11	65	14
25	20	34	105	12	75	14
32	25	42	115	14	85	14
40	32	51	142	15	100	18
50	40	62	152	16	110	18
63	50	78	165	18	125	18
75	65	92	185	19	145	18
90	80	110	200	20	160	18
110	100	133	220	22	180	18
125	110	149	250	26	210	18
160	150	190	285	28	240	22
200	200	235	340	30	295	22
250	225	280	395	34	350	23
315	300	349	445	31	400	

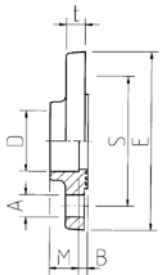

**Fixeerflenzen**

D	DN	M	B	E	S	A
20	15	16	4,5	95	65	14
25	20	19	4,5	105	75	14
32	25	22	4,5	115	85	14
40	32	26	4,5	142	100	18
50	40	31	4,5	152	110	18
63	50	38	4,5	165	125	18
75	65	44	6,0	185	145	18
90	80	51	7,0	200	160	18
110	100	61	8,0	220	180	18

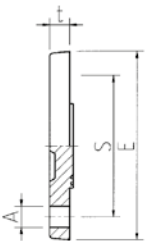

**Blindflenzen**

d	DN	E	t	S	A
20	15	95	11	65	14
25	20	105	12	75	14
32	25	115	14	85	14
40	35	142	15	100	18
50	40	152	16	110	18
63	50	165	18	125	18
75	65	185	19	145	18
90	80	200	20	160	18
110	100	220	22	180	18
125	110	250	26	210	18

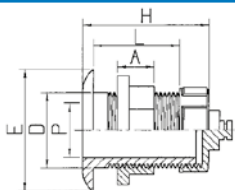

**Tank aansluitstuk buitendraad**

G	D	E	H	P	L	A
1 1/2"	48	80	90	37	56	25

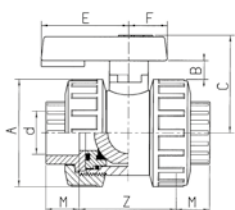

**Kogelkranen Industrie, 2 x kraagbus en wartel**

d	DN	M	Z	H	A	B	C	E	F
16	10	14	70	98	50	10	48	39	19
20	15	16	70	102	50	10	48	39	19
25	20	19	82	120	60	11	54	47	22
32	25	22	84	128	68	13	62	55	25
40	32	26	95	147	80	18	75	60	30
50	40	31	101	163	96	20	87	68	35
63	50	38	121	197	116	20	101	80	40
75	65	44	126	214	145	25	123	90	45
90	80	51	139	241	166	28	138	100	50
110	100	61	159	281	210	28	160	120	60

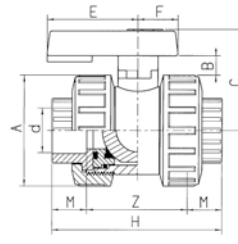

**Kogelkranen 2 x kraagbus en wartel**

d	DN	M	Z	H	A	B	C	E	F
16	10	14	48	76	50	10	48	39	19
20	15	16	48	80	50	10	48	39	19
25	20	19	53	91	60	11	54	47	22
32	25	22	58	102	68	13	62	55	25
40	32	26	68	120	80	18	75	60	30
50	40	31	78	140	96	20	87	68	35
63	50	38	93	169	116	20	101	80	40
75	65	44	126	214	145	25	123	90	45
90	80	51	139	241	166	28	138	100	50
110	100	61	159	281	210	28	160	120	60

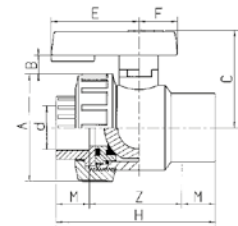

**Kogelkranen lijmmof x kraagbus en wartel**

d	DN	M	Z	H	A	B	C	E	F
16	10	14	44	72	50	10	48	39	19
20	15	16	44	76	50	10	48	39	19
25	20	19	52	90	60	11	54	47	22
32	25	22	58	102	68	13	62	55	25
40	32	26	66	118	80	18	75	60	30
50	40	31	65	127	96	20	87	68	35
63	50	38	92	168	116	20	101	80	40
75	65	44	122	210	145	25	123	90	45
90	80	51	133	235	166	28	138	100	50
110	100	61	153	275	210	28	160	120	60

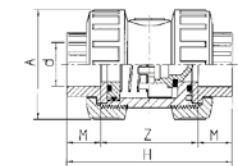

**Terugslagkleppen 2 x kraagbus en wartel**

d	DN	M	Z	H	A
16	10	14	48	76	50
20	15	16	48	80	50
25	20	19	53	91	60
32	25	22	58	102	68
40	32	26	68	120	80
50	40	31	78	140	96
63	50	38	93	169	116

## Getrokken PE bochten

### PE bochten 2 x spie SDR 17 11°

Art nr	Mat	D	R	A	L	Ratio
20037060	PE-100	110	385		300	3,5
20037065	PE-100	125	438		300	3,5
20037070	PE-100	160	560		300	3,5
20037075	PE-100	200	900	341	100	4,5
20037080	PE-100	250	1125	401	100	4,5
20037085	PE-100	315	1418	480	100	4,5

### PE bochten 2 x spie SDR 13,6 11°

Art nr	Mat	D	R	A	L	Ratio
20037110	PE-100	110	385		300	3,5
20037115	PE-100	125	438		300	3,5
20037120	PE-100	160	560		300	3,5
20037125	PE-100	200	900	341	100	4,5
20037130	PE-100	250	1125	401	100	4,5
20037135	PE-100	315	1418	480	100	4,5

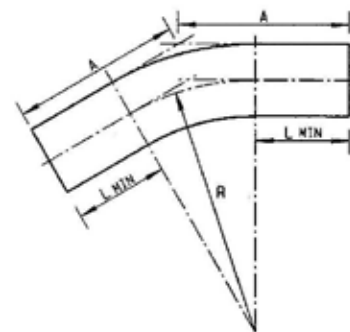

### PE bochten 2 x spie SDR 17 22,5°

Art nr	Mat	D	R	A	L	Ratio
20037061	PE-100	110	385	401	300	3,5
20037066	PE-100	125	438	432	300	3,5
20037071	PE-100	160	560	481	300	3,5
20037076	PE-100	200	900	341	100	4,5
20037081	PE-100	250	1125	401	100	4,5
20037086	PE-100	315	1418	480	100	4,5

### PE bochten 2 x spie SDR 13,6 22,5°

Art nr	Mat	D	R	A	L	Ratio
20037111	PE-100	110	385	401	300	3,5
20037116	PE-100	125	438	432	300	3,5
20037121	PE-100	160	560	481	300	3,5
20037126	PE-100	200	900	341	100	4,5
20037131	PE-100	250	1125	401	100	4,5
20037136	PE-100	315	1418	480	100	4,5

### PE bochten 2 x spie SDR 17 30°

Art nr	Mat	D	R	A	L	Ratio
20037051	PE-80	63	221	383	300	3,5
20037054	PE-80	75	263	385	300	3,5
20037057	PE-100	90	315	437	300	3,5
20037062	PE-100	110	385	465	300	3,5
20037067	PE-100	125	438	492	300	3,5
20037072	PE-100	160	560	521	300	3,5
20037077	PE-100	200	900	341	100	4,5
20037082	PE-100	250	1125	401	100	4,5
20037087	PE-100	315	1418	480	100	4,5

### PE bochten 2 x spie SDR 13,6 30°

Art nr	Mat	D	R	A	L	Ratio
20037101	PE-80	63	221	383	300	3,5
20037104	PE-80	75	263	385	300	3,5
20037107	PE-100	90	315	437	300	3,5
20037112	PE-100	110	385	465	300	3,5
20037117	PE-100	125	438	492	300	3,5
20037122	PE-100	160	560	521	300	3,5
20037127	PE-100	200	900	341	100	4,5
20037132	PE-100	250	1125	401	100	4,5
20037137	PE-100	315	1418	480	100	4,5

### PE bochten 2 x spie SDR 11 30°

Art nr	Mat	D	R	Ratio
20037019	PE-100	50	75	1,5
20037022	PE-100	63	95	1,5
20037025	PE-100	75	113	1,5
20037028	PE-100	90	135	1,5
20037031	PE-100	110	165	1,5
20037034	PE-100	125	188	1,5
20037037	PE-100	160	240	1,5
20037040	PE-100	200	300	1,5
20037043	PE-100	250	375	1,5
20037046	PE-100	315	473	1,5

### PE bochten 2 x spie SDR 17 45°

Art nr	Mat	D	R	A	L	Ratio
20037049	PE-80	50	175			3,5
20037052	PE-80	63	221	413	300	3,5
20037055	PE-80	75	263	466	300	3,5
20037058	PE-100	90	315	469	300	3,5
20037063	PE-100	110	385	498	300	3,5
20037068	PE-100	125	438	556	300	3,5
20037073	PE-100	160	560	608	300	3,5
20037078	PE-100	200	600	349	100	3
20037083	PE-100	250	750	411	100	3
20037088	PE-100	315	945	491	100	3

### PE bochten 2 x spie SDR 13,6 45°

Art nr	Mat	D	R	A	L	Ratio
20037100	PE-80	50	175			3,5
20037102	PE-80	63	221	413	300	3,5
20037105	PE-80	75	263	466	300	3,5
20037108	PE-100	90	315	469	300	3,5
20037113	PE-100	110	385	498	300	3,5
20037118	PE-100	125	438	556	300	3,5
20037123	PE-100	160	560	608	300	3,5
20037128	PE-100	200	600	349	100	3
20037133	PE-100	250	750	411	100	3
20037138	PE-100	315	945	491	100	3

### PE bochten 2 x spie SDR 11 45°

Art nr	Mat	D	R	Ratio
20037020	PE-100	50	75	1,5
20037023	PE-100	63	95	1,5
20037026	PE-100	75	113	1,5
20037029	PE-100	90	135	1,5
20037032	PE-100	110	165	1,5
20037035	PE-100	125	188	1,5
20037038	PE-100	160	240	1,5
20037041	PE-100	200	300	1,5
20037044	PE-100	250	375	1,5
20037047	PE-100	315	473	1,5

### PE bochten 2 x spie SDR 17 90°

Art nr	Mat	D	R	A	L	Ratio
20037050	PE-100	50	175			3,5
20037053	PE-80	63	221	557	300	3,5
20037056	PE-80	75	263	648	300	3,5
20037059	PE-100	90	315	710	300	3,5
20037064	PE-100	110	385	725	300	3,5
20037069	PE-100	125	438	818	300	3,5
20037074	PE-100	160	560	930	300	3,5
20037079	PE-100	200	300	450	150	1,5
20037084	PE-100	250	375	505	130	1,5
20037089	PE-100	315	473	610	130	1,5

### PE bochten 2 x spie SDR 13,6 90°

Art nr	Mat	D	R	A	L	Ratio
20037103	PE-80	63	221	557	300	3,5
20037106	PE-80	75	263	648	300	3,5
20037109	PE-100	90	315	710	300	3,5
20037114	PE-100	110	385	725	300	3,5
20037119	PE-100	125	438	818	300	3,5
20037124	PE-100	160	560	930	300	3,5
20037129	PE-100	200	300	450	150	1,5
20037134	PE-100	250	375	505	130	1,5
20037139	PE-100	315	473	610	130	1,5

### PE bochten 2 x spie SDR 11 90°

Art nr	Mat	D	R	Ratio
20037021	PE-100	50	75	1,5
20037024	PE-100	63	95	1,5
20037027	PE-100	75	113	1,5
20037030	PE-100	90	135	1,5
20037033	PE-100	110	165	1,5
20037036	PE-100	125	188	1,5
20037039	PE-100	160	240	1,5
20037042	PE-100	200	300	1,5
20037045	PE-100	250	375	1,5
20037048	PE-100	315	473	1,5

### Expansiestukken poldermodel



Bij huisaansluitingen, waar grondzetting verwacht wordt, is het noodzakelijk flexibele hulpstukken toe te passen of gebruik te maken van flexibele aansluitstukken. Deze hulpstukken bieden voldoende flexibiliteit bij grondzetting.

Bij het aanvullen en verdichten van de funderingsleuf geen hoge druk- of stootbelasting uitoefenen. Tevens asbelastingen in de omgeving van de aangevulde leuf vermijden.

artikelnr.	maatvoering	L =	H = klink max.
20034487	110 mm	790 mm	779 mm
20034488	125 mm	816 mm	720 mm
20034489	160 mm	1350 mm	720 mm
20034490	200 mm	1145 mm	1037 mm

Deze expansiestukken bieden voldoende flexibiliteit bij grondzetting en kunnen een maximale klink opvangen als aangegeven in kolom H (mm). Buis 10 à 13 cm + de moflengte door de fundering steken.

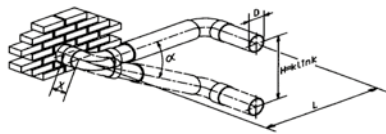

### Deltaflex flexibele huisaansluitingen



### Gewapende slang voor het opvangen van grondzettingen.

artikelnr.	maatvoering	lengte
20034493	110 mm	2 m
20034501	110 mm	2,5 m

Deze ø110mm slang wordt in mof/spie uitvoering geleverd. De mofzijde past om een aangeschuide buis ø110mm en wordt in de kruipruimte met een RVS klemband vastgezet. Het ø110mm spie-eind past in een buis 125mm met behulp van een rubber o-ring.

Een ingemetselde tegel bovenop de fundering ontlast de slang bij een zakkend grondpakket.

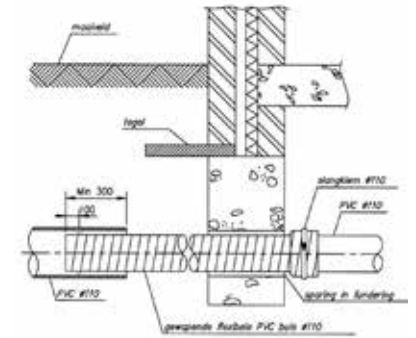

artikelnr.	maatvoering	lengte
20034494	125 mm	2 m
20034495	160 mm	2 m

De ø125mm en de ø160mm worden geleverd in een uitvoering die om de aangeschuide buis wordt geplaatst. In de kruipruimte wordt een RVS klemband om de slang geplaatst en vastgezet. Buiten de gevel wordt géén klemband of rubberen o-ring gebruikt. DYKA glijmiddel en aangeschuide buis vergemakkelijken de montage.

Een ingemetselde tegel bovenop de fundering ontlast de slang bij een zakkend grondpakket.

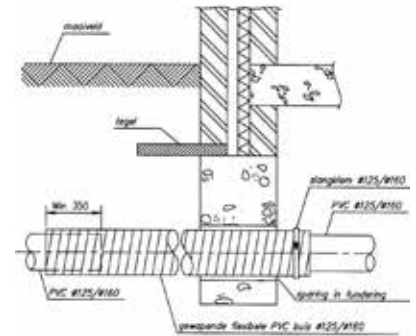



### Ontlastputten

artikelnr.	maatvoering
20035217	80 mm
20035218	100 mm



Ontlastput volgens NEN 3213 en NEN 3215 (Bouwbesluit).

Wordt geplaatst onderaan HWA-buis (zie tek.), waarbij de diameter van de HWA-buis bepalend is voor het type rooster. De bovenkant van de ontlastput (rooster) wordt 2 à 3 cm boven maaiveld geïnstalleerd, of, indien de ontlastput in een (voet)pad wordt opgenomen, gelijk aan het maaiveld. De uitwendige maat bedraagt 15 x 15 cm.

Dient in combinatie met HWA- of rioolsifon te worden gebruikt.

Door asymmetrische plaatsing van de opening in het rooster zijn verschillende afstanden t.o.v. de muur mogelijk.

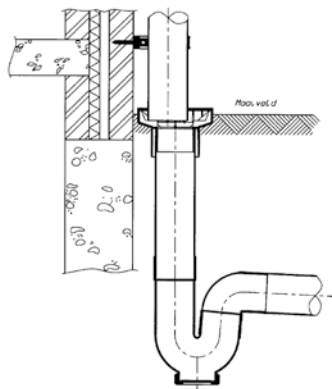

### Vacurain Ontlastputten

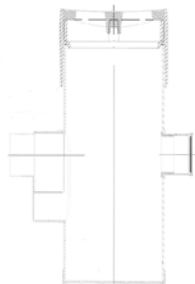

Samengesteld uit PVC onderbak Ø 315 mm en een straatkolkkop.

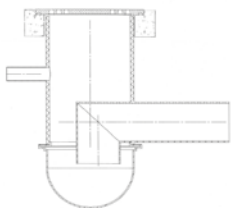

Samengesteld uit PE put Ø 630 mm en een putrand met geperforeerd deksel.

### Plassim knelkoppelingen voor PE leidingen

Deze fittingen zijn geschikt voor een werktemperatuur die gelijk is aan die van de PE leidingen. Niet geschikt voor heet water.

Met KIWA Keur K-5057.

De PP-kneelfittingen zijn geschikt voor PE leidingsystemen. Ze kunnen worden toegepast in bijv. waterleidingsystemen, vloerverwarming, industrie en beregening.

#### Materiaal:

Huis:	Polypropyleen Homopolymeer (Volcan-P)	
Wartel:	Polypropyleen Homopolymeer (Volcan-P)	
Knelling:	Acetal (POM)	
D-ring:	Nitril Rubber (NBR)	
Grondstof:	Alle grondstoffen zijn toegestaan voor gebruik in voedseltransport leidingen (FDA/BGA).	

#### Toelaatbare druk:

Diameter	Nominale druk	Grondstof
16 - 63 mm	PN 16,0	PP
75 - 125 mm	PN 10,0	PP

#### Montage voorschriften:

1. Buis afkorten op de gewenste lengte. Bramen verwijderen. Buisende aanschuiven.
2. Het buiseinde en de rubbering insmeren met glijmiddel om montage te vergemakkelijken.
3. Schroef de wartel los tot ongeveer het einde van de schroefdraad. De wartel niet verwijderen.
4. Teken op de buis de insteekdiepte af.
5. Druk de buis door de wartel in de fitting totdat de buis op de stootrand stuit. Zorg ervoor dat de buis door de rubbering wordt gestoken. Of de buis op de juiste wijze is gemonteerd kan worden gecontroleerd door te kijken of de afgetekende lengte tot de wartel in de fitting steekt.
6. Draai de wartel met de hand stevig aan. Vanaf diameter 40 mm gebruikt u een montage sleutel.





## Bouwafmetingen en hoogte boven de middellijn:

Afsluiters volgens EN 1074-1 & 2  
Type A (DIN 3352 deel 4)                      Type B (BS 5163 )

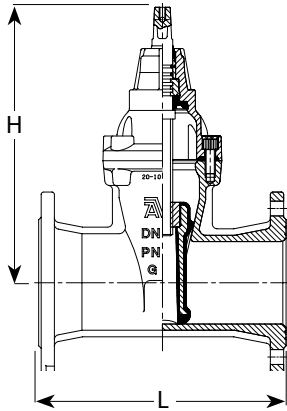

DN	Bouwafm. volgens EN 558-F14	Bouwafm. volgens EN 558-F15	Hoogte boven middellijn	Bouwafm. volgens EN 558-F3	Hoogte boven middellijn
40	140	240	241	-	-
50	150	250	241	178	279
65	170	270	271	190	279
80	180	280	297	203	294
100	190	300	334	229	324
125	200	325	376	254	324
150	210	350	448	267	429
200	230	400	562	292	531
250	250	450	664	330	614
300	270	500	740	356	690
350	290	550	940/930	381	867
400	310	600	940/960	406	867
450	330	650	951*/1170**/1130***	-	-
500	350	700	951*/1140**/1130***	-	-
600	390	-	- /1280**/1270***	-	-

\* serie 02 and 20 \*\* serie 06 \*\*\*serie 55

## Spindelafmetingen:

Afsluiters volgens EN 1074-1 & 2,

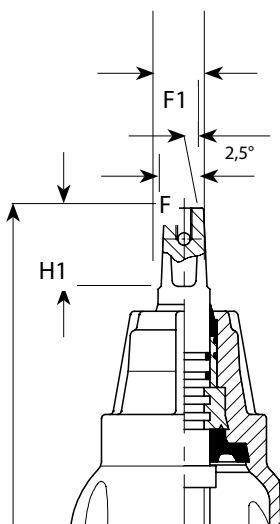

DN	T type A (DIN 3352 deel 4)			Type B (BS 5163 )		
	H1 mm	F mm	F1 mm	H1 mm	F mm	F1 mm
40	29	14	16,6	-	-	-
50	29	14	16,6	38	19	22,4
65	34	17	20,0	38	19	22,4
80	34	17	20,0	38	19	22,4
100	38	19	22,4	38	19	22,4
125	38	19	22,4	38	19	22,4
150	38	19	22,4	42	24	27,7
200	42	24	27,7	47	27	31,2
250	47	27	31,2	47	27	31,2
300	47	27	31,2	47	27	31,2
350	55	32	36,9	55	32	36,9
400	55	32	36,9	55	32	36,9
450 *	55	32	36,9	-	-	-
500 *	55	32	36,9	-	-	-
450 **	84	Ø30**/Ø40***	Ø30**/Ø40***	-	-	-
500 **	84	Ø30**/Ø40***	Ø30**/Ø40***	-	-	-
600 **	84	Ø30**/Ø40***	Ø30**/Ø40***	-	-	-

\* serie 02 en 20 \*\* serie 06 \*\*\*serie 55

## TECHNISCHE INFORMATIE

Toepassingsgebied  
Bediening  
Aandraaimomenten

### TOEPASSINGSGBIED:

De toepassingsgebieden worden vermeld op al onze documentatiebladen. Wanneer de vaste stoffen van het medium meer dan 10% bedragen dan bevelen wij u de AVK plaatafsluiter aan. Wanneer het medium speciale stoffen bevat dan moet bij een aanvraag, gegevens verstrekt worden m.b.t. chemische benaming, concentratie en de temperatuur van het medium.

### BEDIENING:

Om vastlopen van het binnenwerk te vermijden wordt het aanbevolen om de afsluiters te bedienen volgens onderstaande minimale intervallen. Hierdoor wordt tevens een lange levensduur gegarandeerd:

- afsluiters t.b.v. gas en water: 1 x per jaar
- afsluiters t.b.v. riool en industrie: 1 x per kwartaal

Na bediening moet de afsluiter:

- volledig open staan en de spindel spanningvrij zijn of
- gesloten zijn volgens het aandraaimoment vermeld in onderstaande tabel

De afsluiter mag niet blootgesteld worden aan lage temperaturen, zodat het medium bevroest.

### AANDRAAIMOMENTEN

#### Afsluiters / DIN 3352 deel 4

DN	Sluitings- moment Nm	Vrijlopend moment Nm	Breek- omwentelingen Nm	Aantal omwentelingen
40	40	6	250	11
50	40	6	250	11
65	60	6	250	14
80	60	6	400	17
100	80	6	400	21
125	80	6	400	26
150	80	12	500	26
200	120	12	600	35
250	180	12	750	37
300	200	16	1050	44
350	300	24	1050	59
400	300	24	1050	59
450*	300	24	1050	59
500*	300	24	1050	59

\* serie 02 and 20

#### Dienstleiding afsluiters

##### AVK serie 03/16

DN	Sluitings- moment Nm		Breek- moment Nm	Aantal- omwentelingen	
	03	16		03	16
25	40	20	200	7	7
32	45	20	200	9	11
40	50	20	200	11	11
50	50	40	200	14	14
65	-	-	-	-	-
80	-	-	-	-	-
100	-	-	-	-	-
125	-	-	-	-	-
150	-	-	-	-	-
200	-	-	-	-	-
250	-	-	-	-	-
300	-	-	-	-	-
400	-	-	-	-	-

#### Afsluiters (met aandrijving)

##### Electrisch AVK serie 15/40

##### Hydraulisch/pneumatisch AVK serie 15/00

DN	Sluitingsmoment Nm		Aantal- omwentelingen	Lucht- volume liter	Cylinder druk bar
	15	40			
25	-	-	-	-	-
32	-	-	-	-	-
40	40	11	-	-	-
50	40	11	-	2,2	3,5
65	40	14	-	-	-
80	40	17	-	3,5	3,5
100	50	21	-	7,1	3,5
125	80	26	-	-	-
150	80	26	-	16,6	3,5
200	100	35	-	34,4	3,5
250	120	37	-	-	-
300	200	44	-	-	-
400	200	59	-	-	-

**Flensboringen conform EN1092**

PN	DN	D	K	L	Aantal bouten	Maat	C4
PN6	10	75	50	11	4	M10	12
PN6	15	80	55	11	4	M10	12
PN6	20	90	65	11	4	M10	14
PN6	25	100	75	11	4	M10	14
PN6	32	120	90	14	4	M12	14
PN6	40	130	100	14	4	M12	14
PN6	50	140	110	14	4	M12	14
PN6	65	160	130	14	4	M12	14
PN6	80	190	150	18	4	M16	16
PN6	100	210	170	18	4	M16	16
PN6	125	240	200	18	8	M16	18
PN6	150	265	225	18	8	M16	18
PN6	200	320	280	18	8	M16	20
PN6	250	375	335	18	12	M16	22
PN6	300	440	395	22	12	M20	22
PN6	350	490	445	22	12	M20	22
PN6	400	540	495	22	16	M20	22
PN6	450	595	550	22	16	M20	24
PN6	500	645	600	22	20	M20	24
PN6	600	755	705	26	20	M24	30

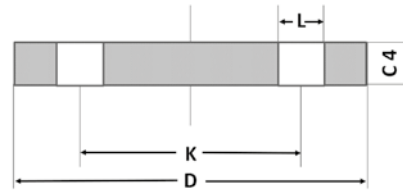

**Flensboringen conform EN1092**

PN	DN	D	K	L	Aantal bouten	Maat	C4
PN10	200	340	295	22	8	M20	24
PN10	250	395	350	22	12	M20	26
PN10	300	445	400	22	12	M20	26
PN10	350	505	460	22	16	M20	26
PN10	400	565	515	26	16	M24	26
PN10	450	615	565	26	20	M24	28
PN10	500	670	620	26	20	M24	28
PN10	600	780	725	30	20	M27	34

**Flensboringen conform EN1092**

PN	DN	D	K	L	Aantal bouten	Maat	C4
PN16	50	165	125	18	4	M16	18
PN16	65	185	145	18	8	M16	18
PN16	80	200	160	18	8	M16	20
PN16	100	220	180	18	8	M16	20
PN16	125	250	210	18	8	M16	22
PN16	150	285	240	22	8	M20	22
PN16	200	340	295	22	12	M20	24
PN16	250	405	355	26	12	M24	26
PN16	300	460	410	26	12	M24	28
PN16	350	520	470	26	16	M24	30
PN16	400	580	525	30	16	M27	32
PN16	450	640	585	30	20	M27	40
PN16	500	715	650	33	20	M30	44
PN16	600	840	770	36	20	M33	54

## VERKOOP-, LEVERINGS- EN BETALINGSVOORWAARDEN VAN DYKA B.V.,

gevestigd te Steenwijk. Gedeponoerd bij de K.v.K. te Zwolle op 24-02-2011 onder nummer 05027284

### Artikel 1: Definities en toepasselijkheid van deze voorwaarden

1. Onder DYKA wordt in deze voorwaarden verstaan de besloten vennootschap Dyka B.V., gevestigd te Steenwijk.
2. Onder wederpartij wordt in deze voorwaarden verstaan degene die door ondertekening van een geschrift of op enige andere wijze de toepasselijkheid van deze algemene voorwaarden heeft aanvaard.
3. Onder aflevering wordt verstaan de feitelijke levering van een goed of dienst, zoals bijvoorbeeld de uitvoering van werkzaamheden, het verlenen van diensten en het ter beschikking stellen van de zaken.
4. Deze voorwaarden gelden voor iedere aanbieding en iedere overeenkomst tussen DYKA en een wederpartij waarop DYKA deze voorwaarden van toepassing heeft verklaard, behoudens indien en voor zover partijen uitdrukkelijk en schriftelijk anders zijn overeengekomen.
5. De termen "delivered duty paid" en "ex works" hebben de betekenis als vastgelegd in de Incoterms zoals die op het moment van het sluiten van de overeenkomst gelden.

### Artikel 2: Aanbiedingen en opdrachten

1. Een aanbieding van DYKA is vrijblijvend. Aanbiedingen zijn geldig gedurende 30 dagen, tenzij anders aangegeven. Overeenkomsten naar aanleiding van een door DYKA uitgebrachte vrijblijvende aanbieding komen pas tot stand op het moment dat DYKA een opdracht tot levering van de wederpartij schriftelijk heeft bevestigd of, bij gebreke daaraan, door levering en/of een factuur.
2. De vermelde prijzen zijn exclusief BTW, tenzij anders aangegeven.
3. De inhoud van de website, folders, drukwerken e.d. van DYKA bindt DYKA niet, tenzij naar die inhoud uitdrukkelijk wordt verwezen in de overeenkomst. Elke nieuwe prijsnotering van DYKA stelt de voorgaande buiten werking.

### Artikel 3: Levering

1. Indien en voor zover partijen niet schriftelijk anders zijn overeengekomen, geschiedt levering aan de wederpartij 'ex works'.
2. De wederpartij is verplicht de gekochte zaken af te nemen op het overeengekomen moment van levering. Indien de wederpartij afname weigert of nalatig is met het verstrekken van informatie of instructies, noodzakelijk voor de levering, dan zullen de zaken worden opgeslagen voor rekening en risico van de wederpartij. De wederpartij zal in dat geval alle aanvullende kosten, waaronder in ieder geval opslagkosten van 8% per maand over de factuurwaarde of, indien de werkelijke (opslag)kosten hoger zijn, de werkelijke (opslag)kosten aan DYKA verschuldigd zijn. Na een periode van vier weken na het verstrijken van het overeengekomen moment van levering verkeert de wederpartij in verzuim en is DYKA gerechtigd de overeenkomst te ontbinden en staat het DYKA vrij genoemde zaken aan derden te verkopen. De hiermee gepaard gaande kosten en de eventuele minderopbrengst van de zaken komen voor rekening en risico van de wederpartij.

### Artikel 4: Levertijd

1. Een overeengekomen levertijd is geen fatale termijn, tenzij uitdrukkelijk anders is overeengekomen. Bij niet-tijdige aflevering dient de wederpartij DYKA derhalve schriftelijk in gebreke te stellen en DYKA een redelijke termijn te stellen waarbinnen zij alsnog aan haar verplichtingen dient te voldoen.
2. De levertijd gaat pas in nadat de wederpartij alle gegevens, waarvan DYKA aangeeft dat deze noodzakelijk zijn, of waarvan de wederpartij redelijkerwijs behoort te begrijpen dat deze noodzakelijk zijn in het kader van de uitvoering van de overeenkomst, aan DYKA heeft verstrekt.
3. Als wijzigingen in de opdracht aan DYKA ertoe leiden dat de voor het uitvoeren van de overeenkomst benodigde tijd langer is, wordt de levertijd met die extra benodigde tijd verlengd.

### Artikel 5: Deelleveringen

Het is DYKA toegestaan verkochte zaken in gedeelten te leveren. Indien de zaken in gedeelten worden geleverd, is DYKA bevoegd elk gedeelte afzonderlijk te factureren.

### Artikel 6: Technische eisen en normen

DYKA is er verantwoordelijk voor dat de door DYKA te leveren zaken voldoen aan de technische eisen en normen die daaraan worden gesteld door de wetten en bepalingen voor het gebruik in Nederland.

### Artikel 7: Monsters, modellen en voorbeelden

Indien door DYKA een model, monster of voorbeeld is getoond of verstrekt, wordt dit vermoed slechts te zijn getoond of verstrekt bij wijze van aanduiding: de hoedanigheden van de te leveren zaken kunnen van het monster, model of voorbeeld afwijken, tenzij uitdrukkelijk en schriftelijk is overeengekomen dat zou worden geleverd conform het getoonde of verstrekte monster, model of voorbeeld.

### Artikel 8: Gebreken; klachttermijnen

1. De wederpartij dient de gekochte zaken bij aflevering te (laten) onderzoeken. Hierbij dient de wederpartij in ieder geval na te gaan:
  - of de juiste zaken zijn geleverd;
  - of de afgeleverde zaken wat betreft kwantiteit overeenstemmen met hetgeen is overeengekomen;
  - of de afgeleverde zaken voldoen aan de overeengekomen kwaliteitseisen, of – indien deze ontbreken – aan de eisen die gesteld mogen worden aan een normaal gebruik en/of handelsdoeleinden;
  - of, in geval van levering 'delivered duty paid', door het transport schade aan de zaken is ontstaan;
  - of in geval van levering anders dan 'ex works' door het transport schade aan de zaken is ontstaan.
2. DYKA behoudt zich de naar inzicht van DYKA gebruikelijke toleranties voor ten aanzien van hoeveelheden en technische gegevens als maten, gewichten, kleur(echtheid) en dergelijke.
3. Worden zichtbare gebreken of tekorten geconstateerd, dan dient de wederpartij deze binnen acht dagen na aflevering schriftelijk aan DYKA te melden. Ieder recht van de wederpartij jegens DYKA ter zake van de zichtbare gebreken of tekorten vervalt, indien de zichtbare gebreken of tekorten niet binnen acht dagen na aflevering schriftelijk aan DYKA worden gemeld.
4. Niet zichtbare gebreken dient de wederpartij binnen acht dagen nadat deze zijn ontdekt, of redelijkerwijs hadden behoren te zijn ontdekt, doch uiterlijk binnen drie maanden na aflevering schriftelijk te melden aan DYKA. Ieder recht van de wederpartij jegens DYKA ter zake van de niet zichtbare gebreken vervalt, indien de niet zichtbare gebreken niet binnen de genoemde termijn van 8 dagen c.q. drie maanden schriftelijk aan DYKA worden gemeld.
5. Indien de gebreken of tekorten ontoelaatbaar zijn, heeft de wederpartij uitsluitend recht op herstel van de zaken of aanvulling van het tekort. DYKA kan ervoor kiezen om de zaken te vervangen, dan wel de overeenkomst geheel of gedeeltelijk te ontbinden, zodat de geleverde zaken (gedeeltelijk) worden teruggeleverd tegen (gedeeltelijke) restitutie van de koopprijs. De wederpartij heeft slechts recht op vervanging indien herstel van de zaak niet mogelijk is. Een vervangen zaak wordt eigendom van DYKA.

### Artikel 9: Garantie en exoneration

1. DYKA garandeert dat de door haar geleverde zaken vrij zijn van ontwerp-, materiaal-, fabricage- en andere fouten gedurende een periode van zes maanden na levering. Elke aansprakelijkheid van DYKA voor nadien gebleken optredende gebreken is uitgesloten.
2. DYKA is niet aansprakelijk voor kosten, schade (daaronder begrepen gevolgschade) en interesses als direct of indirect gevolg van ontwerp-, materiaal-, fabricage- en andere fouten aan de door haar geleverde zaken, indien de wederpartij de in artikel 8 lid 1 genoemde verplichtingen niet in acht heeft genomen en de wederpartij bovenstaande gebreken niet met inachtneming van het hierboven in artikel 8 lid 2 en lid 3 bepaalde aan DYKA heeft gemeld.
3. Indien zaken ontwerp-, materiaal-, fabricage- of andere fouten of tekorten vertonen die buiten de gebruikelijke tolerantie als bedoeld in artikel 3 lid 4 vallen en aansprakelijkheid van DYKA voor deze fouten of tekorten niet is uitgesloten, dan heeft de wederpartij uitsluitend recht op herstel van de zaak of aanvulling van het tekort, onder de voorwaarden als omschreven in artikel 8 lid 4 van deze voorwaarden. Indien de wederpartij herstel of vervanging van fouten of tekorten wenst, dient de wederpartij de te herstellen of vervangen zaken ter vrije beschikking van DYKA te stellen, onverminderd het recht van DYKA zich te beroepen op de hierboven in dit artikel 9 staande bepalingen.
4. Elke aansprakelijkheid van DYKA is in ieder geval beperkt tot een bedrag waarvoor de aansprakelijkheidsverzekering van DYKA in voorkomend geval aanspraak op uitkering heeft. Indien de aansprakelijkheidsverzekering van DYKA in enig geval geen aanspraak op uitkering geeft, is de aansprakelijkheid van DYKA in ieder geval beperkt tot de factuurwaarde betreffende de overeengekomen verkoop en/of levering door DYKA van zaken, diensten en/of adviezen.
5. DYKA is niet aansprakelijk voor gevolgschade, zoals schade in de vorm van winstderving en andere indirecte schade.
6. Elk vorderingsrecht van de wederpartij jegens DYKA vervalt na verloop van één jaar nadat de zaken volgens de overeenkomst aan de wederpartij zijn geleverd of aan de wederpartij ter beschikking zijn gesteld, tenzij de wederpartij binnen deze termijn een gerechtelijke procedure tegen DYKA is gestart.
7. Ondanks het hierboven in de leden 1 en 2 bepaalde is DYKA niet aansprakelijk voor enige schade die het gevolg is van een onjuiste behandeling door de wederpartij of derden van door DYKA geleverde zaken. Onder onjuiste behandeling wordt mede verstaan het zonder voorafgaande schriftelijke toestemming van DYKA (laten) verrichten van reparaties door de wederpartij en/of derden.
8. De garantie geldt niet voor door DYKA geleverde zaken die conform de offerte of orderbevestiging op enig onderdeel afwijken van de hiervoor in artikel 6 genoemde technische eisen en normen, tenzij de ontwerp-, materiaal- of fabricagefouten met deze afwijking geen verband houden.
9. De aansprakelijkheidsbeperkingen van dit artikel gelden niet voor schade veroorzaakt door opzet of bewuste roekeloosheid van de bedrijfsleiding van DYKA.

### Artikel 10: Prijsverhoging

Indien en voor zover partijen niet uitdrukkelijk en schriftelijk anders zijn overeengekomen, is DYKA gerechtigd tot verhoging van een met de wederpartij overeengekomen prijs tot de bij aflevering geldende prijs volgens de op dat moment geldende prijslijst van DYKA. Indien de overeengekomen prijs met meer dan 5% wordt verhoogd, heeft de wederpartij het recht de overeenkomst te ontbinden. De ontbinding dient onverwijld na kennisgeving door de wederpartij van de prijsverhoging te geschieden.

### Artikel 11: Betaling

1. Tenzij schriftelijk anders is overeengekomen dient betaling door de wederpartij binnen dertig dagen na factuurdatum te geschieden in euro's door bijschrijving van het verschuldigde bedrag op de bankrekening van DYKA.
2. Onverminderd het in lid 1 bepaalde dient, indien betaling door middel van een letter of credit (l/c) is overeengekomen, dit een onherroepelijk geconfinmeerde l/c te zijn die de gehele contractprijs dekt en dient deze door de wederpartij geopend te worden bij een toonaangevende bank binnen de vervaldatum van de door DYKA gemaakte offerte. Confirmande dient te geschieden door een door DYKA geaccepteerde bank. De l/c zal onderworpen zijn aan de "Uniform Customs and Practice for Documentary Credits, 2007 Revision", ICC publicatie nr. 600.
3. Na het verstrijken van de geldende betalingstermijn is de wederpartij, indien op dat moment niet volledig is betaald, in verzuim zonder dat ingebrekestelling vereist is. De wederpartij is vanaf het moment van in verzuim treden over het opeisbare bedrag de in de onderlinge verhouding tussen partijen geldende wettelijke rente, vermeerderd met 2%, verschuldigd.
4. In geval van (een besluit tot) liquidatie, faillissement, of surseance van betaling van de wederpartij of wanneer toepassing van de wettelijke schuldsaneringsregeling natuurlijk personen ten aanzien van de wederpartij wordt uitgesproken, zullen de vorderingen van DYKA op de wederpartij onmiddellijk opeisbaar zijn.
5. Betaling door de wederpartij dient plaats te vinden zonder dat de wederpartij de bevoegdheid heeft enige korting op de betaling toe te passen, de betaling op te schorten of de betaling te verrekenen met een vordering op DYKA.
6. Door de wederpartij gedane betalingen strekken steeds ter afdoening in de eerste plaats van alle verschuldigde rente, vervolgens de kosten, en in de laatste plaats van opeisbare facturen die het langst open staan, zelfs al vermeldt de wederpartij, dat de voldoening betrekking heeft op een latere factuur.

### Artikel 12: Incassokosten

1. Is de wederpartij in verzuim met het nakomen van één of meer van zijn verplichtingen, dan komen alle redelijke kosten ter verkrijging van voldoening buiten rechte voor rekening van de wederpartij. In ieder geval is de wederpartij verschuldigd:
  - over de eerste € 3.000,00 : 15%;
  - over het meerdere tot € 6.000,00 : 10%;
  - over het meerdere tot € 15.000,00 : 8%;
  - over het meerdere tot € 60.000,00 : 5%;
  - over het meerdere 3%.Indien DYKA aantoonbaar dat zij in werkelijkheid hogere kosten heeft gemaakt, dan komen ook deze hogere kosten voor rekening van de wederpartij.
2. De wederpartij is jegens DYKA de door DYKA in alle instanties werkelijk gemaakte gerechtelijke kosten verschuldigd voor zover de wederpartij volledig of in overwegende mate in het ongelijk wordt gesteld in een gerechtelijke procedure tussen DYKA en de wederpartij, betrekking hebbend op een overeenkomst waarop deze algemene voorwaarden van toepassing zijn.

### Artikel 13: Eigendomsvoorbehoud

1. DYKA blijft eigenaar van alle door haar aan de wederpartij krachtens enige overeenkomst geleverde of te leveren zaken totdat DYKA de tegenprestatie(s) met betrekking tot al deze zaken volledig is nagekomen. Indien DYKA krachtens deze overeenkomst(en) diensten heeft verricht of dient te verrichten, blijven de in de vorige zin bedoelde zaken eigendom van DYKA totdat de wederpartij ook de vorderingen van DYKA betreffende de tegenprestatie(s) terzake daarvan volledig heeft voldaan. Tevens geldt de voorbehouden eigendom voor vorderingen die DYKA op de wederpartij verkrijgt wegens niet-nakoming door de wederpartij van zodanige overeenkomst(en).

2. Indien het recht van het land van bestemming van de gekochte zaken verdergaande mogelijkheden kent tot het voorbehouden van de eigendom dan hierboven in lid 1 is bepaald, geldt tussen partijen dat deze verdergaande mogelijkheden geacht worden ten behoeve van DYKA te zijn bedongen, met dien verstande dat wanneer objectief niet is vast te stellen op welke verdergaande regels deze bepaling betrekking heeft, het hierboven in lid 1 bepaalde blijft gelden.
3. Door DYKA geleverde zaken, die onder het eigendomsvoorbehoud vallen, mogen slechts in het kader van een normale bedrijfsuitoefening worden doorverkocht.
4. Op afgeleverde zaken die door betaling in eigendom van de wederpartij zijn overgegaan en zich nog in handen van de wederpartij bevinden, behoudt DYKA zich hierbij reeds nu voor alsdan de pandrechten voor als bedoeld in art. 3:237 BW tot meerdere zekerheid voor vorderingen die DYKA uit welken hoofde dan ook op de wederpartij mocht hebben. De in dit lid opgenomen bevoegdheid geldt eveneens ten aanzien van door DYKA geleverde zaken welke door de wederpartij zijn bewerkt of verwerkt, waardoor DYKA haar eigendomsvoorbehoud heeft verloren.
5. Indien de wederpartij zijn verplichtingen niet nakomt of er gegrondde vrees bestaat dat hij dat niet zal doen is DYKA gerechtigd afgeleverde zaken waarop eigendomsvoorbehoud rust, bij de wederpartij of derden die de zaak voor de wederpartij houden weg te (doen) halen. De wederpartij is verplicht hiertoe alle medewerking te verschaffen op straffe van een direct opeisbare boete van 10% per dag van het door hem verschuldigde bedrag.
6. Indien derden enig recht op de onder eigendomsvoorbehoud geleverde zaken willen (doen) uitoefenen of laten (doen) gelden, is de wederpartij verplicht DYKA daarvan onverwijld op de hoogte te stellen.
7. De wederpartij verplicht zich:
  - de onder eigendomsvoorbehoud geleverde zaken te verzekeren en verzekerd te houden tegen beschadiging en verlies en de polis van deze verzekering(en) op eerste verzoek aan DYKA ter inzage te geven;
  - de vorderingen op verzekeraars met betrekking tot de onder eigendomsvoorbehoud geleverde zaken op eerste verzoek van DYKA aan DYKA te verpanden;
  - de vorderingen die de wederpartij verkrijgt jegens zijn afnemers bij het doorverkopen van onder eigendomsvoorbehoud door DYKA geleverde zaken op eerste verzoek van DYKA aan haar te verpanden;
  - de onder eigendomsvoorbehoud geleverde zaken te merken als het eigendom van DYKA;
  - op andere manieren medewerking te verlenen aan alle redelijke maatregelen die DYKA ter bescherming van haar eigendomsrecht met betrekking tot de zaken wil treffen en welke de wederpartij niet onredelijk hinderen in de normale uitoefening van zijn bedrijf.

#### Artikel 14: (Intellectuele) eigendomsrechten

1. Tenzij schriftelijk anders overeengekomen worden en blijven tekeningen, matrijzen, modellen, sjablonen, mallen, werktuigen of gelijksoortige technische voorbeelden eigendom van DYKA, ook indien aan de wederpartij hiervoor kosten in rekening zijn gebracht. De betreffende intellectuele eigendomsrechten komen onverminderd aan DYKA toe. Het is de wederpartij niet toegestaan te zonder schriftelijke toestemming van DYKA aan derden ter beschikking te stellen, ter inzage te geven, te kopiëren of te gebruiken, of daarover mededelingen te doen. Zij dienen op eerste verzoek van DYKA terstond aan haar te worden teruggegeven.
2. De tekeningen, matrijzen, modellen, sjablonen, mallen, werktuigen e.d., die eigendom zijn van de wederpartij of door of via de wederpartij aan DYKA ter beschikking zijn gesteld worden na uitvoering van de overeenkomst op kosten van de wederpartij aan haar geretourneerd. DYKA heeft het recht te teruggeven daarvan op te schorten totdat alle vorderingen van DYKA (waaronder vorderingen uit eerdere en latere overeenkomsten) op de wederpartij zijn voldaan.
3. De wederpartij is verplicht de zaken genoemd in lid 2 af te nemen op het moment waarop deze hem worden bezorgd dan wel op het moment waarop deze aan hem ter beschikking worden gesteld. Indien de wederpartij de afname weigert of nalatig is met het verstrekken van informatie of instructies, noodzakelijk voor de levering, zullen voornoemde zaken worden opgeslagen voor rekening en risico van de wederpartij. De wederpartij zal in dat geval alle aanvullende kosten, waaronder in ieder geval de daarop betrekking hebbende opslagkosten verschuldigd zijn. DYKA is gerechtigd voornoemde zaken te vernietigen of te verkopen indien de wederpartij de zaken niet heeft afgehaald, nadat zij schriftelijk door DYKA is gesommeerd om de zaken alsnog binnen een bepaalde termijn af te halen zonder dat de wederpartij daartoe is overgegaan, dan wel na drie maanden nadat de overeenkomst door DYKA is uitgevoerd.
4. DYKA is niet aansprakelijk voor slijtage, verlies of beschadiging van de zaken genoemd in lid 2, tenzij er sprake is van opzet of bewuste roekeloosheid van DYKA of haar leidinggevende ondergeschikten.
5. Indien de zaken genoemd in lid 2 niet of onvoldoende voor verdere productie geschikt zijn, zal DYKA, na schriftelijke kennisgeving aan de wederpartij, de zaken op kosten van de wederpartij herstellen of vervangen.
6. De wederpartij staat er jegens DYKA voor in dat door uitvoering van de overeenkomst geen inbreuk op rechten van industriële of intellectuele eigendom van derden wordt gemaakt. De wederpartij vrijwaart DYKA terzake voor aanspraken van derden uit dien hoofde.

#### Artikel 15: Uitvoering van de overeenkomst

1. Indien en voor zover de overeenkomst ziet of mede ziet op het verrichten van diensten door DYKA, zal DYKA bij de uitvoering van de overeenkomst de zorg van een goed opdrachtnemer in acht nemen.
2. Indien en voor zover een goede uitvoering van de overeenkomst dit volgens DYKA vereist, heeft DYKA het recht bepaalde werkzaamheden te doen uitvoeren door personen door haar aan te wijzen, waaronder ook derden worden begrepen. De toepasselijkheid van de artikelen 7:404 en 7:407 lid 2 B.W. wordt uitgesloten.
3. De wederpartij zorgt voor eigen rekening en risico ervoor, dat:
  - a. het personeel van DYKA, zodra dit op de bouwplaats of het bedrijfsterrein van de wederpartij of op enige andere locatie waar het personeel van DYKA werkzaamheden moet uitvoeren, is aangekomen, zijn werkzaamheden kan aanvangen en voorts te allen tijde in de gelegenheid wordt gesteld zijn werkzaamheden te verrichten gedurende normale werkuren en bovendien buiten de normale werkuren indien zulks overeengekomen is of noodzakelijk is, dit laatste uitsluitend ter beoordeling van DYKA;
  - b. geschikte behuizing en/of andere door de Arbeidsomstandighedenwet geëiste voorzieningen voor het personeel aanwezig zijn;
  - c. de aangewezen bouwplaats of het bedrijfsterrein van de wederpartij of enige andere locatie waar het personeel van DYKA werkzaamheden moet uitvoeren, geschikt is voor opslag en het verrichten van de overeengekomen werkzaamheden c.q. diensten en voorts alle inrichtingen en voorzieningen bevat die noodzakelijk zijn voor de uitvoering van de overeenkomst door DYKA;
  - d. de nodige afsluitbare opslagplaatsen voor materiaal, gereedschap en andere zaken aan wezig zijn;
  - e. de nodige en gebruikelijke hulpwerklieden, hulpwerktuigen, hulp- en bedrijfsmaterialen tijdig en kosteloos op de juiste plaats ter beschikking van DYKA staan;
  - f. alle noodzakelijke veiligheids- en andere voorzorgsmaatregelen zijn genomen en worden gehandhaafd.
4. De wederpartij draagt er op zijn kosten zorg voor dat alle zaken en gegevens, waarvan DYKA aangeeft dat deze noodzakelijk zijn, of waarvan de wederpartij redelijkerwijs behoort te begrijpen dat deze noodzakelijk zijn voor het uitvoeren van de overeenkomst, tijdig aan DYKA worden verstrekt. Indien de voor de uitvoering van de overeenkomst benodigde zaken en gegevens niet tijdig aan DYKA zijn verstrekt heeft zij het recht niet met uitvoering van de overeenkomst aan te vangen, dan wel de uitvoering van de overeenkomst op te schorten en/of de uit de vertraging voortvloeiende extra kosten volgens de gebruikelijke tarieven aan de wederpartij in rekening te brengen.

5. DYKA is niet aansprakelijk voor schade, van welke aard ook, ontstaan doordat zij is uitgegaan van door de wederpartij verstrekte onjuiste en/of onvolledige gegevens.
6. Indien is overeengekomen dat de overeenkomst in fasen zal worden uitgevoerd kan DYKA de uitvoering van die onderdelen van de overeenkomst die tot een volgende fase behoren opschorten, totdat de wederpartij de resultaten van de daaraan voorafgegane fase schriftelijk heeft goedgekeurd.
7. De kosten gemaakt door DYKA doordat niet (tijdig) aan de in dit artikel gestelde voorwaarden is voldaan, zijn voor rekening van de wederpartij.

#### Artikel 16: Emballage

1. Indien nodig zal DYKA emballage gebruiken. Deze emballage is, tenzij schriftelijk anders door DYKA aangegeven, steeds leenemballage. De wederpartij is verplicht emballage binnen veertien dagen leeg en in onbeschadigde staat te retourneren. Indien de wederpartij zijn verplichtingen met betrekking tot emballage niet nakomt zijn alle kosten die hieruit voortvloeien voor zijn rekening. Dergelijke kosten zijn o.a. de kosten voortvloeiende uit te late retourzending en kosten van vervanging, herstel of reiniging.
2. Indien de wederpartij leenemballage na een aanmaning niet binnen de daarin genoemde termijn retour zendt, is DYKA gerechtigd tot vervanging over te gaan en de kosten daarvan in rekening te brengen bij de wederpartij.

#### Artikel 17: Beëindiging van de overeenkomst

1. De vorderingen van DYKA op de wederpartij zijn onmiddellijk en zonder dat enige ingebrekestelling vereist is, opeisbaar indien:
  - na het sluiten van de overeenkomst aan DYKA omstandigheden ter kennis komen die DYKA goede grond geven te vreezen dat de wederpartij niet aan zijn verplichtingen zal voldoen;
  - DYKA de wederpartij gevraagd heeft zekerheid te stellen voor de nakoming van haar verplichtingen uit de overeenkomst en deze zekerheid binnen redelijke termijn uitblijft dan wel onvoldoende is.
  - Indien de wederpartij anderszins in verzuim is en niet voldoet aan zijn verplichtingen uit de overeenkomst. In deze gevallen is DYKA bevoegd de verdere uitvoering van de overeenkomst op te schorten en/of tot ontbinding van de overeenkomst over te gaan, een en ander onverminderd het recht van DYKA schadevergoeding te vorderen.
2. Indien zich omstandigheden voordoen met betrekking tot personen en/of materiaal waarvan DYKA zich bij de uitvoering van de overeenkomst bedient of zich pleegt te bedienen, welke van dien aard zijn dat de uitvoering van de overeenkomst onmogelijk dan wel dermate bezwaarlijk en/of onevenredig kostbaar wordt, dat naleving van de overeenkomst in redelijkheid niet meer kan worden gevergd, is DYKA bevoegd de overeenkomst te ontbinden, zonder tot enige schadevergoeding gehouden te zijn.

#### Artikel 18: Overmacht

1. Onder overmacht wordt verstaan omstandigheden die de nakoming van de verplichtingen uit de overeenkomst verhinderen, en die niet aan DYKA zijn toe te rekenen. Hieronder zullen (indien en voor zover deze omstandigheden de nakoming onmogelijk of bezwaarlijk maken) mede zijn inbegrepen:
  - stakingen in het bedrijf van DYKA of in andere bedrijven dan die van DYKA;
  - een algemeen gebrek aan benodigde grondstoffen en andere voor het tot stand brengen van de overeengekomen prestatie benodigde zaken of diensten;
  - voor DYKA niet-voorzienbare stagnatie bij toe-leveranciers of andere derden waarvan DYKA afhankelijk is en algemene vervoersproblemen;
  - (overheids)maatregelen, zoals bijvoorbeeld, maar niet uitsluitend import- of exportbeperking en, die DYKA verhinderen haar verplichtingen tijdig en/of gedeeltelijk na te komen.
2. DYKA heeft ook het recht zich op overmacht te beroepen, indien de omstandigheid die (verdere) nakoming verhindert, intreedt nadat DYKA haar verbintenis had moeten nakomen.
3. Tijdens overmacht worden de leverings- en andere verplichtingen van DYKA opgeschort. Indien de periode waarin door overmacht nakoming van de verplichtingen door DYKA niet mogelijk is langer duurt dan veertien dagen zijn beide partijen bevoegd de overeenkomst te ontbinden, zonder dat er in dat geval een verplichting tot het betalen van schadevergoeding bestaat.
4. Indien DYKA bij het intreden van de overmacht al gedeeltelijk aan haar verplichtingen heeft voldaan, of slechts gedeeltelijk aan haar verplichtingen kan voldoen, is zij gerechtigd het reeds geleverde c.q. het leverbare deel afzonderlijk te factureren en is de wederpartij gehouden deze factuur te voldoen als bevestiging van het een afzonderlijk contract.

#### Artikel 19: Geheimhouding

Beide partijen zijn, behoudens de voor hen geldende wettelijke verplichtingen, verplicht tot geheimhouding van alle vertrouwelijke informatie die zij in het kader van de overeenkomst van elkaar of uit andere bron hebben verkregen. Informatie geldt als vertrouwelijk als dit door de informatieverstevende partij is medegedeeld of als dit voortvloeit uit de aard van de informatie.

#### Artikel 20: Geschillenbeslechting

Geschillen tussen DYKA en de wederpartij worden in eerste aanleg uitsluitend beslecht door de daartoe bevoegde rechter van de rechtbank te Zwolle-Lelystad, behoudens voor zover anders mocht voortvloeien uit artikel 108 lid 2 van het Wetboek van Burgerlijke Rechtsvordering. DYKA blijft echter steeds bevoegd een geschil voor te leggen aan een volgens de wet of het toepasselijke internationale verdrag bevoegde rechter.

#### Artikel 21: Toepasselijk recht

Op elke overeenkomst tussen DYKA en de wederpartij is uitsluitend Nederlands recht van toepassing. De toepasselijkheid van de bepalingen uit het Weens Koopverdrag wordt uitgesloten.

#### Artikel 22: Wijziging van deze voorwaarden

DYKA kan deze voorwaarden wijzigen. De gewijzigde voorwaarden zijn van toepassing op alle aanbiedingen en overeenkomsten tussen DYKA en de wederpartij die gedaan respectievelijk gesloten worden na de dag waarop de gewijzigde voorwaarden door DYKA zijn toegezonden aan de wederpartij.

#### Artikel 23: Vertalingen van deze voorwaarden

De Nederlandse tekst van deze voorwaarden is gedeponereerd bij de Kamer van Koophandel Zwolle. Indien een vertaling van deze voorwaarden op enige wijze strijdig is met de Nederlandse tekst van deze voorwaarden, dan is uitsluitend de Nederlandse tekst van deze voorwaarden bindend.

## Retouren?

In deze procedure leggen we uit onder welke voorwaarden wij de door ons geleverde materialen retour nemen.

## Procedure

De retourzending dient vooraf per e-mail aan ons gemeld te worden. Hierbij geeft u het volgende aan:

- welke materialen u wenst te retourneren, met foto,
- de reden waarom u de materialen wilt retourneren,
- om het juiste bedrag te kunnen crediteren hebben wij een factuurnummer of een leveringsnummer van u nodig waarmee de goederen zijn geleverd.

Op basis van de bovenstaande informatie zullen wij uw aanvraag beoordelen en indien wij het verzoek accepteren ontvangt u van ons een retourvoorstel per mail. Dit retourvoorstel is twee weken geldig.

Een kopie van het retourvoorstel dient op de verpakking aanwezig te zijn. Een retourzending zonder dit retourvoorstel kunnen wij helaas niet accepteren.

## Voorwaarden

Onze algemene levervoorwaarden blijven ongewijzigd van kracht. Samengevat voor retour geldt het volgende:

- er worden alleen materialen retour genomen die door DYKA zijn geleverd,
- de materialen moeten beslist als nieuw verkoopbaar zijn, dus onbeschadigd, schoon en compleet,
- retour melden kan uiterlijk binnen 90 dagen na levering,
- zelf retourneren van een bestelling kan altijd en wordt in de vestiging afgehandeld. Ophalen van retouromaterialen door DYKA kan alleen met een waarde boven de € 200,00 (excl. btw). Voor retourorders met een waarde onder de € 200,00 zijn we genoodzaakt € 35,00 aan bijkomende kosten in rekening te brengen.

De retourgekomen materialen worden na ontvangst bij DYKA gecontroleerd. DYKA bepaalt zelf of de retourgekomen materialen weer verkoopbaar zijn. Voor de materialen die aan de gestelde voorwaarden voldoen volgt een creditering van maximaal 90% van de oorspronkelijke netto factuurwaarde.

Deze aanpassingen zijn nodig om gestegen transportkosten en milieutoeslagen te compenseren en onze tarifiering te vereenvoudigen. Hierdoor kunnen we u met een blijvend hoge kwaliteit van dienst zijn tegen scherpe transparante voorwaarden.

Vs2021-01





# Vestigingen DYKA

## Alkmaar

Industrieterrein Boekelermeer  
Toermalijnstraat 6A  
1812 RL Alkmaar  
T 072 - 511 23 13  
E [alkmaar@dyka.nl](mailto:alkmaar@dyka.nl)

## Amersfoort

Industrieterrein de Isselt  
Argonweg 3  
3812 RB Amersfoort  
T 033 - 461 75 41  
E [amersfoort@dyka.nl](mailto:amersfoort@dyka.nl)

## Amsterdam Sloterdijk

Havens-West/Westpoort 3930  
Deccaweg 25  
1042 AE Amsterdam  
T 020 - 448 07 60  
E [amsterdam@dyka.nl](mailto:amsterdam@dyka.nl)

## Amsterdam Zuidoost

Kuiperbergweg 3  
1101 AE Amsterdam  
T 020 - 331 71 76  
E [amsterdam-zuidoost@dyka.nl](mailto:amsterdam-zuidoost@dyka.nl)

## Breda

Industrieterrein Krogten  
Hazepad 3  
4825 AV Breda  
T 076 - 532 10 81  
E [breda@dyka.nl](mailto:breda@dyka.nl)

## Den Bosch

Industrieterrein De Rietvelden  
Weerdskampweg 16  
5222 BA Den Bosch  
T 073 - 624 08 15  
E [denbosch@dyka.nl](mailto:denbosch@dyka.nl)

## Den Haag

Laakhavenkwartier  
Lulofsstraat 30  
2521 AM Den Haag  
T 070 - 388 30 25  
E [denhaag@dyka.nl](mailto:denhaag@dyka.nl)

## Volg DYKA



Bestel onze producten makkelijk en snel op [www.dyka.nl](http://www.dyka.nl).

## Deventer

Industrieterrein Bergweide 3  
Schonenvaardersstraat 3  
7418 CC Deventer  
T 0570 - 63 49 99  
E [deventer@dyka.nl](mailto:deventer@dyka.nl)

## Doetinchem

Industrieterrein De Huet  
Edisonstraat 37  
7006 RA Doetinchem  
T 0314 - 36 09 03  
E [doetinchem@dyka.nl](mailto:doetinchem@dyka.nl)

## Dordrecht

Industrieterrein Dordtse Kil  
Einsteinstraat 7  
3316 GG Dordrecht  
T 078 - 654 91 90  
E [dordrecht@dyka.nl](mailto:dordrecht@dyka.nl)

## Eindhoven

Industrieterrein De Hurk  
Hurksestraat 22A  
5652 AK Eindhoven  
T 040 - 292 04 90  
E [eindhoven@dyka.nl](mailto:eindhoven@dyka.nl)

## Goes

Industrieterrein De Poel I  
Volkerstraat 1  
4462 GH Goes  
T 0113 - 27 16 00  
E [goes@dyka.nl](mailto:goes@dyka.nl)

## Groningen

Industrieterrein Euvelgunne  
Rigaweg 15  
9723 TE Groningen  
T 050 - 549 11 99  
E  [groningen@dyka.nl](mailto: groningen@dyka.nl)

## Hengelo

Industrieterrein Westermaat-Zuid  
Vosboerweg 4  
7556 BS Hengelo  
T 074 - 250 54 00  
E [hengelo@dyka.nl](mailto:hengelo@dyka.nl)

## Leeuwarden

Industrieterrein De Hemrik  
Uranusweg 21  
8938 AJ Leeuwarden  
T 058 - 280 20 00  
E [leeuwarden@dyka.nl](mailto:leeuwarden@dyka.nl)

## Rotterdam

Industrieterrein Spaanse Polder  
Schuttevaerweg 66  
3044 BB Rotterdam  
T 010 - 245 07 00  
E  [rotterdam@dyka.nl](mailto: rotterdam@dyka.nl)

## Sittard

Industrieterrein Noord  
Rijksweg Noord 299  
6136 AC Sittard  
T 046 - 481 03 50  
E [sittard@dyka.nl](mailto:sittard@dyka.nl)

## Tilburg

Jules Verneweg 98  
5015 BM Tilburg  
T 013 - 572 09 72  
E [tilburg@dyka.nl](mailto:tilburg@dyka.nl)

## Tuk

Industrieterrein Dolderkanaal  
Tukseweg 134  
8334 RW Tuk  
T 0521 - 52 25 22  
E [tuk@dyka.nl](mailto:tuk@dyka.nl)

## Utrecht

Industrieterrein Zonnebaan  
Zonnebaan 4  
3542 EC Utrecht  
T 030 - 241 04 24  
E  [utrecht@dyka.nl](mailto: utrecht@dyka.nl)

## Weurt

Industrieterrein De Sluis  
Metaalweg 37  
6551 AC Weurt  
T 024 - 675 04 20  
E [weurt@dyka.nl](mailto:weurt@dyka.nl)

